



auf Warenwert und Lagerware
sur valeur marchandise pour marchandise en stock

**Abräumwagen –
chariot à desservir et d'office**

Edelstahl, 4 Räder (Ø 12 cm) mit Abweiserollen, davon 2 mit Feststellern, Rundrohrrahmen Ø 25 mm, mit schalldämpfter Platte, 2 Stossgriffe, geschraubte Ausführung, wird zerlegt geliefert, Montage möglich, Aufpreis Fr. 80.– (Porto) / acier raffiné, 4 roues (Ø 12 cm) avec caoutchouc anti-chocs (dont 2 avec frein), châssis: tube Ø 25 mm, insonorisé, modèle vissé, livré démonté, montage possible, majoration de Fr. 80.– (frais de port)



5403-11979

Stk./pce
CHF 165.– 207.–

Gravur möglich
gravure possible



Serviettenhalter – pincés à serviettes

mit Kettchen, Metall / avec chaîne, métal
Btl./sa. = 10 Stk./pcs

5349-102

Btl./sa
CHF 11.– 22.–



Kochmützen – calots

Papier, hochweiss, nassfest imprägniert, leicht und luftdurchlässig, sauber, hygienisch, mit Kreppfaltboden und veränderbarer Kopfweite / papier ultra blanc

Ct. = 500 Stk./pcs Min. 25 Stk./pcs Stk./pce
6004-1 CHF 23.– 29.–



Hygiene-Beutel – sachets hygiéniques

Ct. = 50 Box à 30 Stk./pcs (= 1500 Stk./pcs)

16-79932

Ct.
CHF 29.– 49.–



Gusseisen-Servierteller – assiettes à service en fonte

530-3520220 Stk./pce
CHF 13.30 26.60



Kinderhochstuhl Nino – chaise haute d'enfants

Holz natur, einfache Montage / en bois naturel, montage simple

1225-1 Stk./pce
CHF 125.– 165.–



Glasschale – saladiers

431-76143

Stk./pce
CHF 3.80 4.20



Tellerwagen – porte-assiettes

für verschiedene Tellergrößen einstellbar, Mittelsäule rotiert um 360°, Selbstmontage, mit 2 Feststellern/ajustables pour différentes tailles d'assiettes, pilier central rotatif 360°, montage soi-même, avec 2 freins

530-6084

Stk./pce
CHF 1490.– 1740.–



Seifenspender – distributeur de savon

Kunststoff chromfarbig, ideal für Hotelzimmer / plastique couleur chrome, idéale pour chambre d'hôtels

615-583

Stk./pce
CHF 9.50 19.–



Chefschürzen – tabliers du chef

Baumwolle gebleicht, mit Latz/coton, blanchi, avec bavette

R5351-85

Stk./pce
CHF 5.– 12.50

Servicebestellblocks – carnet de commandes

Duplikatsblock, chemisches Papier, Kartonlasche, Original und Kopie 6-stellig nummeriert, Original perforiert mit 4 Teilen bedruckt mit «Entrée/Plat principal/Dessert/ Table No./Couverts/Montant/CHF» / duplicata, papier chimiques, avec languette en carton, original et copie numérotée 6 chiffres, original perforée avec 4 parties, imprimée avec «Entrée/Plat principal/ Dessert/Table No./ Couverts/Montant/CHF »

Bl. = 50 × 2 Blatt/feuilles

625-3

Bl.
CHF 3.20 4.20



Kellner-Portemonnaie – porte-monnaie pour serveurs

Kunstleder schwarz, Druckknopfverschluss, mit 7 Fächern (1 Münzfach, 4 Notenfächer, 1 mit Reisverschluss, 1 Aussenfach), mit Öse zum Befestigen, cuir artificiel noir, fermeture bouton pression, avec 7 soufflets (1 à monnaie, 1 à fermeture éclair, 4 à billets, 1 extérieur), avec Ouellet pour attacher

5353-1

Stk./pce
CHF 19.70 24.60

WEIN PER GLAS – VIN AU VERRE

Entdecken Sie die unzähligen Möglichkeiten im Verkauf von Weinen per Glas gepaart mit den Konservierungssystemen «Duravin».
Découvrez les multiples possibilités de la distribution de vin au verre et de la conservation avec «Duravin».

Die Vorteile mit dem Konservierungssystem «Duravin» sind unbegrenzt und sie ermöglichen eine anspruchsvolle Kundschaft zufrieden zu stellen. Es wird nicht mehr darum gehen, ein einfaches Glas Wein zu probieren, sondern um ein breiteres und vollständigeres Erlebnis zu bieten.
Les avantages «Duravin» avec un système de conservation sont illimités et vous permettent de satisfaire une clientèle sophistiquée. Il ne s'agira plus de déguster un simple verre de vin, mais de proposer une expérience plus large et plus complète.



Optimieren Sie Ihre Verkäufe, kreieren Sie Ihre persönliche Weinkarte, **generieren Sie grössere Gewinne** für Ihr Unternehmen.
Optimisez vos ventes, possibilité de créer votre carte de vins, **générer des bénéfices** plus importants pour votre entreprise.

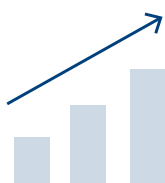

Beseitigen Sie Verluste vom Standardservice und **steigern Sie Ihre Einnahmen**.
Éliminez vos pertes d'un service standard et **augmentez vos revenus**.



Offenausschank **renommierter Weine** alter Jahrgänge befriedigen Ihre anspruchsvollsten Kunden.
Entscheiden Sie sich für **eine grosse Auswahl an offenen Weinen**.
Stärken Sie das Kundenerlebnis. **Rotation mehrerer Weine** in Ihrem Keller.
Bouteilles de millésimes anciens au verre, un ravissement pour vos clients les plus exigeants.
Optez pour **une large gamme de vins au verre**.
Renforcez l'expérience de vos clients. **Rotation de multiples vins** dans votre cave.



Erstellen Sie mehrere Kombinationen für Ihre Weinbegleitung zu Ihren Gerichten, für ein einzigartiges kulinarisches Erlebnis.
Créez plusieurs combinaisons pour vos accords de vin/plats, pour des expériences culinaires uniques.



Es **bindet Ihre** anspruchsvollsten **Kunden**.
Cela **fidélisera votre clientèle des plus exigeante**.



Grossartige Zugänglichkeit zu Wein für ein **junges und weinliebendes** Publikum.
Umsatzerhöhungen durch Neukunden.
Grande accessibilité aux vins pour un **public jeune et d'amateur**.
Augmentation des ventes par de nouveaux clients.

DURAVIN⁺

Endlich die Lösung, um Schaumweine und stille Weine sicher aufzubewahren, für ein einzigartiges Degustationserlebnis.
Enfin la solution pour conserver les vins pétillants et les vins tranquilles en toute sécurité, pour une expérience de dégustation unique.

Mit dieser neuen Geräteserie können Sie die Qualität Ihres Weinservices erheblich steigern. Ihre grossartigen Weine und Champagner können Sie im Glas auf traditionelle Art durch Präsentieren der Flasche servieren, um danach den Rest effizient für mehrere Tage lagern zu können.
Cette nouvelle gamme d'appareils vous permet d'améliorer considérablement la qualité de votre service de vin. Vos grands vins et champagnes pourront être servis au verre de manière traditionnelle en présentant la bouteille, pour ensuite être conservés de manière efficace pendant plusieurs jours.



VAKUUM – SOUS VIDE

Den Sauerstoff wird mit einem extrem präzisen kontrollierten Vakuum eliminiert. Dies konserviert den Wein effizient, ohne Gefährdung seiner organoleptischen Struktur. Die Vakuumgenauigkeit ist unerlässlich, um sicherzustellen, dass die maximale Haltbarkeit erreicht wird, ohne die Struktur des Weins zu beschädigen. Wenn die Luft in der Flasche in unzureichender Menge entfernt wird, oxidiert der Wein weiter. Wenn Sie zu viel Sauerstoff entfernen, fördert der Unterdruck süsse Ester und Phenole des Weines, welche das Bouquet negativ beeinflussen und den Geschmack dämpft.

Eliminer l'oxygène avec un vide contrôlé d'une extrême précision, préserve efficacement le vin sans aucun risque pour sa structure organoleptique. La précision du vide est essentielle pour garantir que la durée de conservation maximale est atteinte sans aucun dommage à la structure du vin. Si l'air dans la bouteille est retiré d'une quantité insuffisante, le vin continuera à s'oxyder. En enlevant trop d'oxygène la pression négative de l'air attirera les esters doux et les phénols du vin, qui influencent négativement le bouquet et atténuent le goût.



KONSERVIERUNG VON SCHAUMWEINEN – CONSERVATION DES VINS MOUSSEUX

In der Flasche wird ein exakt kalibrierter CO₂-Druck erstellt. Dadurch entsteht ein Druckausgleich, der das Austreten des CO₂ des Weines verhindert. Ein Verschluss mit Rückschlagventil dient als Dichtung. So bleibt die Perlage lange erhalten.

Dans la bouteille est créé une pression de CO₂ calibré avec précision. Ainsi un équilibre de pression empêche la fuite possible de CO₂ du vin même. Un bouchon avec clapet anti-retour agit comme un joint. Ainsi le perlage est gardé pendant longtemps.

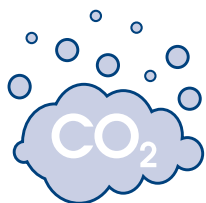

DURAVIN+

Wählen Sie ausfolgenden Modellen:
Choisissez parmi les modèles suivants:

DURAI COMBI



DURACOMBI

für stille Weine + Schaumweine, Konservierung 2 Wochen, mit 24 V DC-Adapter, Druck-Regler, 10 Weinkorken und 6 Champagner-Verschlüsse, mit integriertem Fach für «Sodastream»-Kohlensäure-Flasche (nicht mitgeliefert), Anschluss an externe CO₂-Flasche möglich / pour vins mousseux + tranquilles, conservation 2 semaines, avec adaptateur 24 V DC, régulateur de pression, 10 bouchons à vin et 6 bouchons à champagne, avec compartiment intégré pour bouteille à CO₂ «Sodastream» (non fourni), branchement à une bouteille externe de gaz possible

| | | | |
|-----------|------------------------|-------------------|-------------------|
| 230V/60W | B x T x H / l x p x h | | |
| 1467-1000 | 27 x 30 x 51 cm, 10 kg | CHF 2370.- | 2625.- |

DURAI VACU



DURAVACU

für stille Weine, Konservierung 2 Wochen, mit 24 V DC-Adapter, Druck-Regler, 10 Weinkorken / pour vins tranquilles, conservation 2 semaines, avec adaptateur 24 V DC, régulateur de pression, 10 bouchons à vin

| | | | |
|------------|-----------------------|-------------------|-------------------|
| 230 V/60 W | B x T x H / l x p x h | | |
| 1467-1001 | 27 x 30 x 51 cm, 8 kg | CHF 1940.- | 2155.- |

DURAI PERL



DURAPERL

für Schaumweine, Konservierung 2 Wochen, mit 24 V DC-Adapter, Druck-Regler, 6 Champagner-Verschlüsse, mit integriertem Fach für «Sodastream»-Kohlensäure-Flasche (nicht mitgeliefert), Anschluss an externe CO₂-Flasche möglich / pour vins mousseux, conservation 2 semaines, avec adaptateur 24 V DC, régulateur de pression, 6 bouchons à champagne, avec compartiment intégré pour bouteille à CO₂ «Sodastream» (non fourni), branchement à une bouteille externe de gaz possible

| | | | |
|------------|------------------------|-------------------|-------------------|
| 230 V/60 W | B x T x H / l x p x h | | |
| 1467-1002 | 27 x 30 x 51 cm, 10 kg | CHF 1775.- | 1970.- |



| | |
|-------------|-------|
| DURAI COMBI | 10 kg |
| DURAI VACU | 8 kg |
| DURAI PERL | 9 kg |



Weinregal – étagère à vin «Cavo»

CAVO – aus gebrochenem Naturstein

Schlichtes Design mit klassischer H-Form. Bester Temperaturspeicher auf Grund seiner reinen Masse

CAVO – en pierre naturelle

Le design classique avec configuration en H. Meilleure régulation de la température par l'effet de masse thermique

| | | | Flaschen/bouteilles | H × B × T/h × l × p | netto | | |
|----|-----------|---|---------------------|-----------------------|--------|------------|-------------------|
| 1 | 1467-0320 | Gruppe/group | 200 | 141/97 × 181 × 27 cm | 311 kg | CHF 630.– | 695.– |
| 2 | 1467-0321 | Gruppe/group | 240 | 126/170 × 181 × 27 cm | 240 kg | CHF 759.– | 825.– |
| 3 | 1467-0327 | Gruppe/group | 380 | 199/170 × 250 × 27 cm | 640 kg | CHF 1306.– | 1420.– |
| 4 | 1467-0328 | Gruppe/group | 580 | 199/155 × 262 × 27 cm | 910 kg | CHF 1775.– | 1930.– |
| 5 | 1467-0329 | Gruppe/group | 340 | 203 × 200 × 27 cm | 560 kg | CHF 1030.– | 1120.– |
| 6 | 1467-0330 | Gruppe/ group | 350 | 213 × 162 × 27 cm | 490 kg | CHF 893.– | 970.– |
| 7 | 1467-0303 | Grundelement/élément de base «Cavo 50» | 12 | 29 × 50 × 27 cm | 20 kg | CHF 37.– | 40.– |
| 8 | 1467-0305 | Bogen Abdeckung/ arc élément voûte | | 25 × 50 × 27 cm | 16 kg | CHF 56.– | 60.– |
| 9 | 1467-0310 | Cavo 81 | 24 | 29 × 81 × 27 cm | 32 kg | CHF 56.– | 60.– |
| 10 | 1467-0311 | Abdeckplatte/couvercle | | 10 × 81 × 27 cm | 24 kg | CHF 60.– | 65.– |

Gerne erstellen wir Ihnen einen kostenlosen Einrichtungsvorschlag. **Preisangaben zuzüglich Verpackungs- und Lieferkosten.**

Bitte beachten Sie unsere Produkt- und Montagehinweise auf unserer Website.

Volontiers nous vous établissons une proposition d'aménagement gratuite. **Frais de livraison en plus.**

Veillez consulter notre site internet pour les renseignements de produit et d'installation.

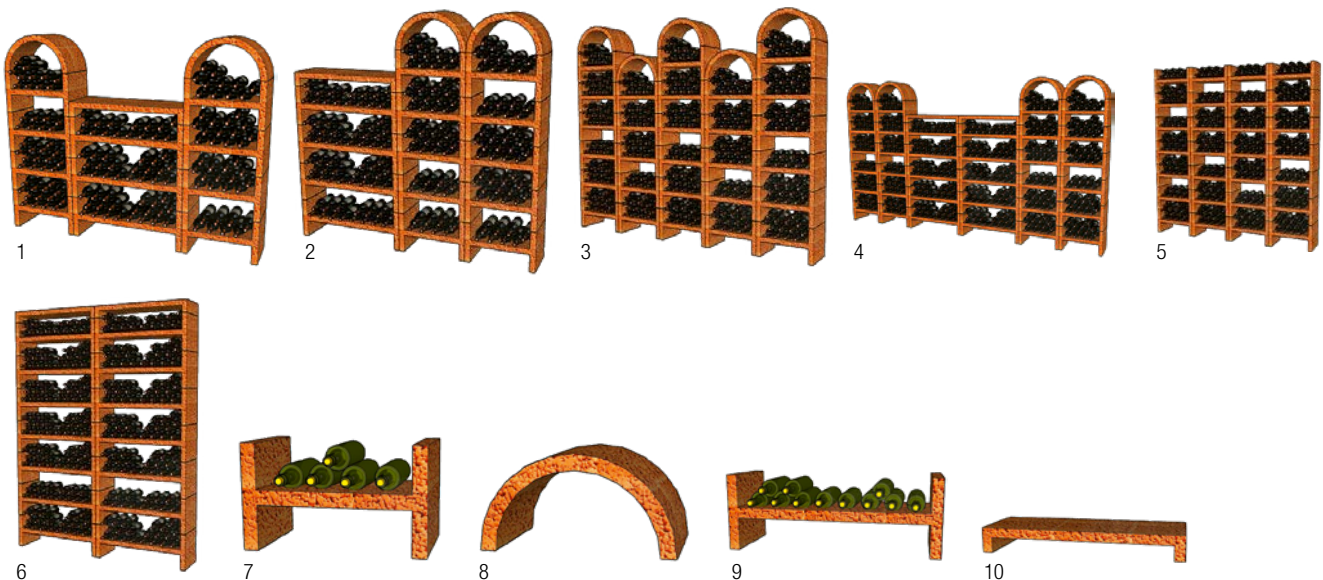

DAURTIEFPREISE – PRIX BAS PERMANENT

«Napolix»

| Ct. = 6 Stk./pcs | Inh./cont. | H/haut. | Ø | Stk./pce | |
|------------------|------------|-------------|---------|----------|-----------------|
| 1 | 431-26170 | 12 cl | 11.2 cm | 5.8 cm | CHF 2.70 |
| 1 | 431-261701 | 12 cl, 1 dl | 11.4 cm | 5.9 cm | CHF 3.– |
| 2 | 431-26171 | 18 cl | 12.5 cm | 6.6 cm | CHF 2.70 |
| 3 | 431-26172 | 24 cl | 14 cm | 6.5 cm | CHF 2.80 |
| 3 | 431-261721 | 24 cl, 2 dl | 14 cm | 6.5 cm | CHF 3.10 |
| 4 | 431-26174 | 30 cl | 15.1 cm | 7.9 cm | CHF 3.20 |
| 5 | 431-26075 | 15 cl | 14.9 cm | 6.2 cm | CHF 3.10 |
| 6 | 431-26175 | 15 cl, 1 dl | 15.7 cm | 5.6 cm | CHF 3.40 |

«Mondial»

| Ct. = 6 Stk./pcs | Inh./cont. | H/haut. | Ø | Stk./pce | |
|------------------|------------|---------|---------|----------|-----------------|
| 7 | 431-39003 | 25 cl | 19 cm | 7.5 cm | CHF 5.20 |
| 8 | 431-39001 | 32 cl | 20 cm | 8 cm | CHF 5.60 |
| 9 | 431-39002 | 41.5 cl | 20.5 cm | 8.5 cm | CHF 6.– |

«Ivento»

| Ct. = 6 Stk./pcs | Inh./cont. | H/haut. | Ø | Stk./pce | |
|------------------|------------|---------|---------|----------|---------------------|
| 10 | 431-39763 | 36 cl | 20.7 cm | 7.7 cm | CHF 4.50 |
| 11 | 431-39762 | 51 cl | 22.2 cm | 8.5 cm | CHF 4.50 |
| 12 | 431-39760 | 63 cl | 23.5 cm | 9.1 cm | CHF 4.50 |
| 13 | 431-39761 | 78 cl | 22.1 cm | 11.1 cm | NSV CHF 4.40 |

«Amelia»

| Ct. = 12 Stk./pcs | Inh./cont. | H/haut. | Ø | Stk./pce | |
|-------------------|------------|---------|---------|----------|-----------------|
| 14 | 431-77605 | 16 cl | 10.1 cm | 6.8 cm | CHF 3.90 |
| 15 | 431-77606 | 19 cl | 10.6 cm | 7.1 cm | CHF 3.90 |
| 16 | 431-77607 | 25 cl | 11.6 cm | 7.8 cm | CHF 4.20 |

«DOC Sommelier»

| Ct. = 6 Stk./pcs | Inh./cont. | H/haut. | Ø | Stk./pce | |
|------------------|-------------|-------------------|---------|----------|---------------------|
| 17 | 431-26242 | 12 cl | 13.6 cm | 5.4 cm | NSV CHF 1.– |
| 17 | 431-26245 | 21.5 cl* | 15.5 cm | 6.5 cm | CHF 4.50 |
| 17 | 431-262451 | 21.5 cl*, 1 dl | 15.5 cm | 6.5 cm | CHF 4.80 |
| 17 | 431-2624524 | 21.5 cl, 2 + 4 cl | 15.5 cm | 6.5 cm | NSV CHF 2.50 |
| 17 | 431-26244 | 31 cl | 18 cm | 7 cm | CHF 5.40 |
| 17 | 431-262441 | 31 cl, 1 dl | 18 cm | 7 cm | CHF 5.80 |
| 17 | 431-26249 | 41 cl | 18.5 cm | 7.6 cm | CHF 6.90 |
| 17 | 431-26448 | 51 cl | 20 cm | 8.1 cm | CHF 7.50 |

*Degustation (I.N.A.O)



Daylight

Chromstahl/acier chromé

| Min. 12 Stk./pcs | | | Stk./pce | |
|------------------|----------|---------------------------------|-----------------|-----------------|
| 1 | 4-110950 | Esslöffel/cuillère à soup | CHF 1.- | 1.20 |
| 1 | 4-110951 | Essgabel/fourchette | CHF 1.- | 1.20 |
| 1 | 4-110952 | Tafelmesser/couteau monobloc | CHF 1.20 | 1.40 |
| 1 | 4-110953 | Kaffeelöffel/cuillère à café | CHF -.70 | -.80 |
| 1 | 4-110954 | Moccalöffel/cuillère à mocca | CHF -.70 | -.80 |
| 1 | 4-110956 | Limonadenlöffel/cuillère à soda | CHF -.84 | -.90 |

675

Chromstahl/acier chromé

| Min. = 12 Stk./pcs | | | Stk./pce | |
|--------------------|--------|---|-----------------|-----------------|
| 2 | 4-3301 | Esslöffel/cuillère à soupe | CHF 1.55 | 1.80 |
| 2 | 4-3302 | Essgabel/fourchette | CHF 1.55 | 1.80 |
| 2 | 4-3309 | Tafelmesser Vollheft/ couteau monobloc | CHF 2.05 | 2.40 |
| 2 | 4-3321 | Kaffeelöffel/cuillère à café | CHF -.85 | 1.- |
| 2 | 4-3325 | Limonadenlöffel/cuillère à soda | CHF 1.80 | 2.10 |

Holiday Atlantic 2000

Inox 18/10

| Min. = 12 Stk./pcs | | | Stk./pce | |
|--------------------|---------|--|-----------------|-----------------|
| 3 | 4-50101 | Esslöffel/cuillère à soupe | CHF 1.95 | 2.30 |
| 3 | 4-50102 | Essgabel/fourchette | CHF 1.95 | 2.30 |
| 3 | 4-50109 | Tafelmesser Vollheft/ couteau monocoque | CHF 2.30 | 2.70 |
| 3 | 4-53121 | Kaffeelöffel/cuillère à café | CHF -.60 | -.70 |
| 3 | 4-53123 | Moccalöffel/cuillère à mocca | CHF -.60 | -.70 |

ROMA

Inox 18/10

| Min. = 12 Stk./pcs | | | Stk./pce | |
|--------------------|--------|--|-----------------|-----------------|
| 4 | 4-2401 | Esslöffel/cuillère à soupe | CHF 2.50 | 2.90 |
| 4 | 4-2402 | Essgabel/fourchette | CHF 2.50 | 2.90 |
| 4 | 4-2409 | Tafelmesser Vollheft/ couteau monobloc | CHF 3.30 | 3.90 |
| 4 | 4-2421 | Kaffeelöffel/cuillère à café | CHF 1.30 | 1.50 |
| 4 | 4-2411 | Dessertlöffel/cuillère à dessert | CHF 2.50 | 2.90 |
| 4 | 4-2412 | Dessertgabel/fourchette à dessert | CHF 2.50 | 2.90 |
| 4 | 4-2419 | Dessertmesser Vollheft/ couteau à dessert monobloc | CHF 3.30 | 3.90 |
| 4 | 4-2423 | Moccalöffel/cuillère à mocca | CHF 1.20 | 1.40 |
| 4 | 4-2424 | Kuchengabel/fourchette à gateau | CHF 2.10 | 2.50 |
| 4 | 4-2425 | Limonadenlöffel kurz/ cuillère à soda court (15.5 cm) | CHF 3.10 | 3.60 |



1



3



2



4

15%

Service Bestellblocks – carnet de commandes

Duplikatsblock, chemisches Papier, Kartonlasche, Original und Kopie 6-stellig nummeriert, Piktogramm-Vordruck: «Tisch/Gedecke/Kellner/Datum/Zimmer», Dispo/duplicata, papier chimique, avec languette en carton, original et copie numérotée 6 chiffres, impression pictogrammes «table/couverts/serveur/date/chambre», avec disposition de table

| | Ct. = 200 Stk./pcs | | Stk./pce | |
|---|--------------------|---|----------|-----------------|
| 1 | 5177-08 | 7.5 × 15 × 0.8 cm | | |
| | | Mini | | CHF -99 |
| 2 | 5177-87 | 10 × 15 × 0.8 cm | | |
| | | mit Tisch-Dispo/avec disposition de table | | CHF 1.40 |

Triplikatsblock – triplicata

(1. Blatt weiss, 2. blau, 3. gelb), nummeriert, Vordruck, «table no./couverts» auf allen Teilen, mit weisser Kartonlasche/(1er feuille blanche, 2eme bleue, 3eme jaune), numérotée, impression «table no./couverts» sur toutes les feuilles, avec une languette en carton blanc

| | Bl. = 50 × 3 Blatt/feuilles | | Bl. |
|---|-----------------------------|-------------------|-----------------|
| 3 | 625-1 | 100 × 160 × 10 mm | CHF 2.50 |

Service-Bestellblocks – carnet de commandes

Chemisches Papier Duplikatsblock (1. Blatt weiss, 2. Blatt blau), nummeriert, Vordruck, «table no./couverts» auf allen Teilen, mit weisser Kartonlasche/avec papier chimique duplicata (1er feuille blanche, 2eme bleue), numérotée, impression «table no./couverts» sur toutes les feuilles, avec une languette en carton blanc

| | Bl. = 50 × 2 Blatt/feuilles | | Bl. |
|---|-----------------------------|-------------------|-----------------|
| 4 | 625-2 | 100 × 160 × 10 mm | CHF 1.80 |

Service Bestellblocks – carnets de commandes

Duplikatsblock, chemisches Papier, Kartonlasche,Original und Kopie 6-stellig nummeriert, Original perforiert mit «Entrée/Plat principal/Dessert/Table No./Couverts/Montant/CHF» / duplicata, papier chimiques, avec languette en carton,original et copie numérotée 6 chiffres, original perforée avec 4 parties, imprimée avec «Entrée/Plat principal/Dessert/Table No./Couverts/Montant/CHF »

| | Bl. = 50 × 2 Blatt/feuilles | | Bl. |
|---|-----------------------------|--------------|----------------------|
| 5 | 625-3 | 16,5 × 24 cm | CHF 3.20 4.20 |

Serviceblock-Deckel – couverture pour carnet de commandes

PVC schwarz/noire

| | | | Stk./pce |
|---|----------|----------------------|------------------|
| 6 | 5177-190 | 12 × 18 cm, 0.11 kg | CHF 5.60 |
| 7 | 1125-1 | 19 × 12 cm, × 2.3 cm | CHF 23.20 |

Bonbücher – carnet de bons

300 Doppelbons, 5 Bons/Blatt, nummeriert 1–300, 1 Original perforiert, 1 Kopie fest/300 bons avec double, 5 bons/feuilles numérotées de 1–300, 1 feuille perforée, 1 copie fixe

Format: 10.5 × 20 cm, Bon: 9 × 4 cm, 60 Blatt/feuilles

| | | | Stk./pce |
|---|-----------|--|---------------------------------|
| 8 | 291-30030 | grün/vert NSV | CHF 7.70 11.- |

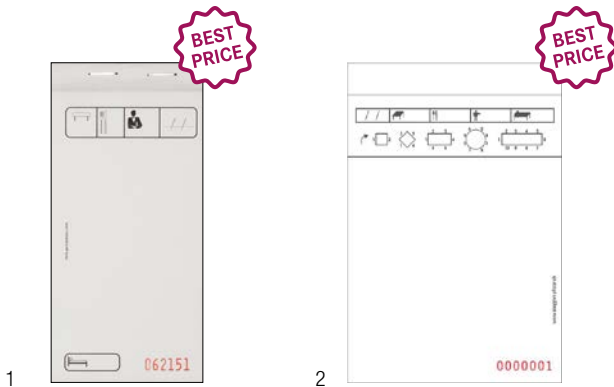

Roll-Schlüsselkette – chaîne roulée pour clés

bequemer Kassenschlüsselhalter mit ausziehbarer Kette und Schlüsselring, starke Rückholfeder für automatischen Einzug und Gürtelbefestigung, Gehäusedeckel schwarz / avec chaîne porte-clés extensible, noir

| Pa. = 3 Stk./pcs | | Pa. |
|------------------|----------------|----------------------------------|
| 1 | 5344-12 Ø 5 cm | CHF 7.70 13.90 |

Schlüsselkette – chaîne pour clés

| | | Stk./pce |
|---|---|-------------------------------|
| 2 | 5344-404 40 cm NSV | CHF 2.– 5.– |

Kellner-Portemonnaie – porte-monnaie pour serveurs

Kunstleder schwarz, Druckknopfverschluss, mit 7 Fächern (1 grosses Münzfach, 4 Notenfächer, 1 mit Reissverschluss), mit Öse zum Befestigen / cuir artificiel noir, fermeture bouton-pression, avec 7 soufflets (1 à monnaie, 1 à fermeture éclair, 4 à billets), avec œillet pour attacher

| | | Stk./pce |
|---|---------------------|-----------------------------------|
| 3 | 5353-1 17.5 x 11 cm | CHF 19.70 24.60 |

Service-Portemonnaie – porte-monnaie pour serveuses

Rindsleder schwarz, mit 7 Fächern (davon 1 grosses Münzfach, 1 Reissverschlussfach und 5 Notenfächer), mit Druckknopf-Verschluss / cuir, avec 7 soufflets (dont 1 pour la monnaie, 1 avec fermeture éclair et 5 pour billets), fermeture bouton-pression

| | | Stk./pce |
|---|---------------------|-----------------|
| 4 | 5353-834 10 x 18 cm | CHF 34.– |

Portefeuille-Taschen – étui porte-monnaie «Colt»

Rindsleder schwarz, mit Abteil für Portemonnaie, Block, Kugelschreiber, sowie eines mit Reissverschluss / cuir noir, avec compartiment pour porte-monnaie, bloc, stylo, ainsi qu'une avec fermeture-éclair

| | | Stk./pce |
|---|-------------------|-----------------|
| 5 | 5353-8 32 x 14 cm | CHF 29.– |

Portefeuille-Taschen – étui porte-monnaie «Colt»

zum Anschlaufen am Hosengurt, schwarzes Rindsleder, mit grosser Tasche für kleinen Block und Kugelschreiber / cuir, noir

| | | Stk./pce |
|---|---------------------|-----------------|
| 6 | 5353-2 24 x 14.5 cm | CHF 25.– |

Service-Abrechnungstaschen – sacoche pour recettes de caisse

Skai-Leder schwarz, mit starkem Reissverschluss, zum Aufbewahren und Sichern der Tages- oder Schichteinnahmen / skai noir, avec fermeture éclair

| | | Stk./pce |
|---|------------------|--------------------------------|
| 7 | 967-2 25 x 18 cm | CHF 6.90 9.– |

Kellner-Set – set pour serveur

Rindsleder schwarz, bestehend aus Service-Portemonnaie, Öse und Kette, Colt-Tasche und Gurt 120 cm / cuir noir, set contenant porte-monnaie, œillet et chaîne, étui porte-monnaie et ceinture 120 cm

| | | Stk./pce |
|---|-------------------|-----------------|
| 8 | 5353-4 17 x 11 cm | CHF 89.– |

Gurt – ceinture

Kunstleder schwarz / cuir artificiel noir

| | | Stk./pce |
|---|-------------------------|-----------------|
| 9 | 5353-5 120 x 3 cm, 3 mm | CHF 14.– |

Münzeinsatz – caisse pour monnaie «Argenta»

Kunststoff/plastique

| | | Stk./pce |
|----|---|----------------------------------|
| 10 | 410-53500 28 x 22 x 3 cm NSV | CHF 66.– 92.40 |



DAUERTIEFPREISE – PRIX BAS PERMANENT

Kaffee-, Teegläser – verres à thé, café

| | Beschrieb/description | Inh./cont. | H/haut. | Ø | Ct. (min.) | Stk./pce |
|----|---|------------|---------|--------------|------------|------------------|
| 1 | 431-58400 Kaffeeglas/verre à café «Original» | 20 cl | 14.3 cm | 6.6 cm | 12 | CHF 2.50 |
| 2 | 431-26150 Kaffeeglas/verre à café «Pilatus» | 20 cl | 14 cm | 6.6 cm | 12 | CHF 3.10 |
| 3 | 431-35380 Kaffee- Teeglas/verre à thé, café «Libbey» | 25 cl | 14.6 cm | 7.6 cm | 24 | CHF 4.60 |
| 4 | 431-77214 Kaffee- Teeglas/verre à thé, café «Arcoroc» | 29 cl | 14.2 cm | 7 cm | 4 | CHF 5.30 |
| 5 | 1103-25 Kaffee- Teeglas/verre à thé, café «Arcoroc» | 25 cl | 9 cm | 7.2 cm | 36 | CHF 2.– |
| 6 | 431-54065 Kaffee- Teeglas/verre à thé, café «Lyra» | 40 cl | 11.8 cm | 8.7 cm | 4 | CHF 6.90 |
| 7 | 431-77222 Teeglas/verre à thé | 23 cl | 10.5 cm | 7.5 cm | 12 | CHF 3.40 |
| 8 | 431-71767 Tee- und Ovomaltineglas/ verre à the et Ovomaltine «New Morning» | 32 cl | 11 cm | 8 cm | 6 | CHF 2.20 |
| 9 | 431-71765 Tee- und Ovomaltinebecher/ verre à the et Ovomaltine «New Morning» | 32 cl | 11 cm | 8 cm | 6 | CHF 2.30 |
| 10 | 431-54058 Tasse mit Unterteller/tasse avec sous-tasse | 29 cl | 7 cm | 11.5/15.6 cm | 2 | CHF 11.70 |



Isolierkanne – thermos

Kunststoff mit Glaseinsatz, Einhandbedienung, nicht spülmaschinenfest / en plastique avec intérieur en verre, service à une main, non résistant au lave-vaisselle
1 l

| | | | Stk./pce | |
|---|-----------|--------------|------------------|------------------|
| 1 | 5233-6435 | schwarz/noir | CHF 19.90 | 28.80 |

Isolierkannen – thermos «Helios Wash»

mit Glaseinsatz und Drehverschluss (zum Ausgiessen nur 1/4-Drehung), spülmaschinenfest, Warmhaltung über 45 °C in 24 Stunden (vollgefüllt) / intérieur en verre et couvercle avec fermeture à vis (pour verser simplement 1/4-de tour), résistant au lave-vaisselle, tient chaud plus de 45 °C pendant 24 heures (plein)

1 l (ca. 8 Tassen/tasses)

| | | | Stk./pce | |
|---|-----------|--------------|-----------------|--|
| 2 | 5233-2744 | weiss/blanc | CHF 34.– | |
| 3 | 5233-2745 | schwarz/noir | CHF 34.– | |

weitere Farben auf Anfrage lieferbar / d'autres couleurs livrables sur demande

Isolierkannen – thermos «Helios Wash S+»

spülmaschinenfest bis 95 °C Wassertemperatur und bruchsicher dank Edelstahleinsatz, Drehverschluss (zum Ausgiessen nur 1/4-Drehung), dunkelblau / résistant au lave-vaisselle jusqu'à 95 °C température d'eau et incassable grâce au corps en acier spécial, fermeture à vis (pour verser simplement 1/4-de tour), bleu foncé

| | | | Stk./pce | |
|---|-----------|-----|-----------------|--|
| 4 | 5233-6408 | 1 l | CHF 62.– | |

weitere Farben auf Anfrage lieferbar / d'autres couleurs livrables sur demande

Isolierkannen – thermos

Hartglaseinsatz, Drehverschluss, mit Druckverschluss, blau / intérieur en verre solide, bouchon vissé, avec manette, bleu

| | | | Stk./pce | |
|---|-----------|-----|------------------|--|
| 5 | 5025-9150 | 1 l | CHF 26.70 | |

Isolierkannen – thermos «Helios Wave S+»

spülmaschinenfest bis 95 °C Wassertemperatur, unzerbrechlich dank Edelstahleinsatz, Drehverschluss (zum Ausgiessen nur 1/4-Drehung), 3 Jahre Garantie für Warmhaltung / résistant au lave-vaisselle jusqu'à 95 °C température d'eau, incassable grâce au corps en acier spéciale, fermeture à vis (pour verser simplement 1/4-de tour), 3 ans de garantie sur l'isolation

| | | | Stk./pce | |
|---|----------|-------------|-----------------|--|
| 6 | 5233-001 | weiss/blanc | CHF 63.– | |
| 7 | 5233-123 | cappuccino | CHF 63.– | |

Isolierkanne – thermos «Thermboy»

beige, abnehmbarer Klappdeckel, mit Stabilglas, spülmaschinenfest / beige, couvercle à bascule amovible, verre solide, résistant au lave-vaisselle

| | | | Stk./pce | |
|---|-----------|-------|-----------------|-----------------|
| 8 | 5233-733 | 0.3 l | CHF 14.– | 31.– |
| 8 | 5233-7336 | 0.6 l | CHF 33.– | |

Isolierkanne – thermos «Care»

für Kurzzeitwarmhaltung im Pflege- und Krankenhausbereich bis 2 Stunden, mit Schraubverschluss, komplett aus Hartplastik, daher unzerbrechlich, weite Einfüllöffnung ermöglicht leichte Reinigung, spülmaschinene geeignet, stapelbar / pour tenir chaud peu de temps (jusqu'à 2 heures) en secteur hospitalier, avec fermeture à vis, complètement en plastique dur, donc incassable, nettoyage facile grâce à l'ouverture large, résistant au lave-visselle, empilable

0.3 l, Ø 6.5 × H 9.5 cm

| | | | Stk./pce | |
|----|------------|-------------|------------------|--|
| 9 | 5233-61185 | weiss/blanc | CHF 26.30 | |
| 10 | 5233-61186 | blau/bleu | CHF 26.30 | |

0.5 l, Ø 6.5 × H 13.3 cm

| | | | Stk./pce | |
|----|------------|-------------|------------------|--|
| 11 | 5233-62185 | weiss/blanc | CHF 28.70 | |
| 12 | 5233-62186 | blau/bleu | CHF 28.70 | |

Reinigungstabs – pastilles de nettoyage

zum effizienten Reinigen von nicht spülmaschinene geeigneten Isolierkannen, entfernt zuverlässig hartnäckige Verkrustungen durch Kaffee und Tee, verhindert nachhaltig die Bildung von Keimen und Bakterien / pour le nettoyage efficace des thermos qui ne sont pas résistants au lave-vaisselle, enlève les dépôts de café et thé, empêchent la formation des germes et bactéries

| | | | Pa. | |
|----|-----------|--|-----------------|--|
| 13 | 5233-9901 | | CHF 26.– | |



8



9

10



11

12



13



1

2



3

4

5



6

7

Isolierkanne – thermos «Carat»

Edelstahl, Drehverschluss, spülmaschinenfest (inkl. Deckel),
daher auch für thermische Desinfektion in Spitälern und Heimen geeignet/
acier spécial, fermeture à vis, résistant au lave-vaisselle (aussi couvercle),
ainsi apte pour désinfection thermique dans les hôpitaux et foyers

| | | | Stk./pce | |
|---|-----------|--------------|----------|-----------------|
| 1 | 5233-2424 | 1 l, 0.85 kg | | CHF 76.– |

Isolierkannen – thermos

Edelstahl doppelwandig, Einhandautomatik, Drehverschluss, nicht
spülmaschinenfest/acier spécial double parois, usage à 1 main, couvercle à visser,
non-résistant au lavevaisselle

| | | | Stk./pce | |
|---|----------|---|------------|------------------|
| 2 | 5403-911 | 1.5 l, Ø 14 × H 22 cm 12 Tassen/tasses | NSV | CHF 15.90 |

Isolierkannen – thermos «Hotello»

Edelstahl für professionellen Einsatz, mit Scharnierdeckel, spülmaschinenfest,
unzerbrechlich, 5 Jahre Garantie auf Isolierungleistung/
acier spécial avec couvercle à charnière, pour utilisation professionnelle,
résistant au lave-vaisselle, incassable, garantie 5 ans sur l'isolation

| | | | Stk./pce | |
|---|------------|-------|----------|------------------|
| 3 | 1247-55703 | 0.3 l | | CHF 103.– |
| 4 | 1247-55706 | 0.6 l | | CHF 104.– |
| 5 | 1247-55710 | 1 l | | CHF 107.– |
| 6 | 1247-55715 | 1.5 l | | CHF 118.– |

Isolierkanne – thermos

Edelstahl (ohne Glas), Drehverschluss mit Drucktaste, nicht spülmaschinenfest,
ungeeignet für Milch und kohlenensäurehaltige Getränke/acier spécial, fermeture
visée avec bouton, non pas résistant au lave-vaisselle, ne pas utiliser pour le lait et
des boissons gazeuses

| | | | Stk./pce | |
|---|-----------|-------|----------|------------------|
| 7 | 5233-2012 | 0.6 l | | CHF 44.90 |
| 8 | 5233-2014 | 1 l | | CHF 53.40 |

Deckel – couvercle

zu/pour 5233-2014/-2012

| | | | Stk./pce | |
|---|-----------|----------|----------|-----------------|
| 9 | 5233-2017 | Ø 4.9 cm | | CHF 7.40 |

Isolierkanne – thermos

CNS 18/10 mattiert, spülmaschinengeeignet, einhand bedienbar/
inox 18/10 mat, apte pour lave-vaisselle, utilisables avec une main

| | | | Stk./pce | |
|----|----------|--|----------|------------------|
| 10 | 597-2214 | 0.3 l, Ø 10.5 × H 13 cm 2.5 Tassen/tasses | | CHF 56.50 |
| 11 | 597-2215 | 0.6 l, Ø 10.5 × H 18 cm 5 Tassen/tasses | | CHF 65.10 |
| 12 | 597-2216 | 1 l, Ø 13 × H 19.5 cm 8 Tassen/tasses | | CHF 72.70 |
| 13 | 597-2217 | 1.5 l, Ø 13 × H 23.5 cm 12 Tassen/tasses | | CHF 81.50 |



1



2



7



8



9



3



4



5



6



10

11

12

13

Thermoskrug – thermos

Pumpkrug doppelwandig, Edelstahl/avec pompe, acier spécial, double parois

| | | | Stk./pce |
|---|----------|---------------------------|------------------|
| 1 | 5403-915 | 2.2 l, Ø 13.5 × H 32.5 cm | CHF 35.20 |
| 2 | 530-50 | 5 l, H 40 cm | CHF 117.– |
| 3 | 1247-25 | 2.5 l | CHF 165.– |

Tropfenfänger – ramasse-gouttes

für Thermoskrüge bis Ø 15.7 cm unten, Kunststoff, kann mit anderen Tropfenfänger und mit «Service Station» kombiniert werden / pour thermos jusqu'à Ø 15.7 cm en bas, peut être combiné avec d'autres «ramasse-gouttes» ainsi qu'avec «Service Station»

| | | | Stk./pce |
|---|-----------|-------------------------|------------------|
| 4 | 5233-8200 | 24 × 18.5 × 4 cm, 400 g | CHF 14.50 |

Service Station

5 Abteile für Rahm, Zucker, Teebeutel, Becher, Sticks, ausbaubar, Kunststoff schwarz, passend zu «Tropfenfänger» / 5 compartiments pour crème, sucre, thé, gobelets, cuillères, peut être prolongé, s'adapte au ramasse-gouttes

| | | | Stk./pce |
|---|-----------|-----------------------------------|----------------------|
| 5 | 5233-8210 | 27 × 20 × 10 cm, 600 g NSV | CHF 17.– 30.– |

Getränkspender – distributeur de boissons

Kunststoff mit Metallinnenbehälter / en plastique, avec container intérieur en métal

| | | | Stk./pce |
|---|----------|----------------------|------------------|
| 6 | 530-3752 | 12 l, Ø 30 × H 35 cm | CHF 115.– |

Metallhülle, innen Alu eloxiert, Klappfüsse / gaine en acier inox, intérieur en aluminium éloxé, pieds pliables

| | | | Stk./pce |
|---|---------|-------------------------------------|-----------------|
| 7 | 1247-95 | 9.5 l, H 42/36 cm Ø × 24 cm, 2.5 kg | CHF 78.– |

Getränke-Container – conteneurs isothermes «Carlisle»

stapelbar/empilable

| | | | Stk./pce |
|---|-----------|--|------------------------|
| 8 | 1030-2500 | 9.5 l, 44 × 28 × 49 cm, 6 kg 47 Tassen/gobelet à 20 cl NSV | CHF 199.– 340.– |

Dichtung zu Getränke-Container «Carlisle» – joint pour conteneurs isothermes «Carlisle»

| | | | Stk./pce |
|---|-----------|------------|-----------------------|
| 9 | 1030-3000 | NSV | CHF 10.– 41.50 |

Samovar

Edelstahl/Kunststoff, mit Teekanne aus Steingut 0.8 l / en acier spécial/plastique, avec théière en grès 0.8 l

| | | | Stk./pce |
|----|---------|--|------------------|
| 10 | 140-261 | B 27 × Ø 27 × H 27.5 cm, 2.15 kg 3.2 l, 230 V, 2 kW | CHF 155.– |

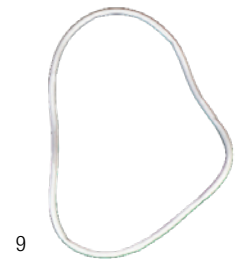

Tellerständer – porte-assiettes

für verschiedene Tellergrößen einstellbar, Mittelsäule rotiert um 360°, Selbstmontage/ajustables pour différentes tailles d'assiettes, pilier central rotatif 360°, montage soi-même

Tischmodell – modèle de table

| | | | Stk./pce |
|---|----------|---|-----------------------------------|
| 1 | 530-5012 | 12 Teller/assiettes 35 × 35 × 46 cm | CHF 176.– 367.– |
| 2 | 530-5048 | 48 Teller/assiettes 54.5 × 54.5 × 108 cm | CHF 478.– |

Wandmodell – modèle mural

| | | | Stk./pce |
|---|----------|--|------------------|
| 3 | 530-4012 | 12 Teller/assiettes 11.6 × 10 × 99.7 cm | CHF 279.– |

Tellerwagen – chariot porte-assiettes

mit 2 Feststellern/avec 2 freins

| | | | Stk./pce |
|---|----------|--|-------------------------------------|
| 4 | 530-6048 | 48 Teller/assiettes 65 × 59 × 126 cm, 12 kg | CHF 1070.– |
| 5 | 530-6084 | 84 Teller/assiettes 65 × 59 × 190 cm, 25 kg | CHF 1490.– 1740.– |

Haube – housse

zu Tellerwagen/pour chariots porte-assiettes

| | | | Stk./pce |
|---|----------|----------------------------------|------------------|
| 6 | 530-6148 | zu/pour Mod. 48 Teller/assiettes | CHF 68.60 |
| 6 | 530-6184 | zu/pour Mod. 84 Teller/assiettes | CHF 85.50 |

bitte Modell angeben/veuillez indiquer le modèle s.v.p.



ZAGG

Der Branchentreffpunkt
mit relevanten Gastro-Trends

Besuchen Sie uns/visitez-nous
vom 20.–23. Oktober 2024
Halle 2 / Stand D2107

MESSELUZERN

Glasteller – assiettes en verre «Good Food»

| | Pa. = 6 Stk./pcs | Stk./pce |
|---|-------------------|---------------------|
| 1 | 431-40911 Ø 29 cm | CHF 4.50 5.- |

Glasteller – assiettes en verre «Bistro»

| | Pa. = 6 Stk./pcs | Stk./pce |
|---|------------------------|----------------------|
| 2 | 431-40912 30 × 18.5 cm | CHF 4.90 5.50 |

Teller – assiette «Aspen»

| | Pa. = 6 Stk./pcs | Stk./pce |
|---|-------------------|-----------------|
| 3 | 431-77229 Ø 14 cm | CHF 3.20 |

«Rodin»

Pa. = 6 Stk./pcs

| | Teller tief – assiette creuse | Stk./pce |
|---|-------------------------------|-----------------|
| 4 | 431-40870 Ø 20 cm | CHF 5.50 |

| | Schale – bol | Stk./pce |
|---|---------------------|-----------------|
| 5 | 431-40872 Ø 12.5 cm | CHF 3.10 |

«Full Moon»

Ct. = 6 Stk./pcs

| | Schale – bol | Stk./pce |
|---|------------------------------|----------------------|
| 6 | 431-44153 Ø 13.5 cm, 0.25 kg | CHF 3.90 6.10 |

«Circle»

Glas/verre, Pa. = 6 Stk./pcs

| | Teller – assiette | Stk./pce |
|---|-------------------|-----------------|
| 7 | 431-40803 Ø 24 cm | CHF 5.90 |
| 7 | 431-40805 Ø 30 cm | CHF 9.70 |

| | Teller tief – assiette creuse | Stk./pce |
|---|-------------------------------|----------------|
| 8 | 431-40812 Ø 20 cm | CHF 5.- |

| | Pasta-Teller – assiette à pâtes | Stk./pce |
|---|---------------------------------|-----------------|
| 9 | 431-40813 Ø 26 cm | CHF 7.40 |

| | Teller – assiette | Stk./pce |
|----|-------------------|----------------------|
| 10 | 431-40810 Ø 16 cm | CHF 1.90 3.90 |

| | Teller – assiette «Spirale» | Stk./pce |
|------------------|-----------------------------|------------------|
| Ct. = 6 Stk./pcs | | |
| 11 | 431-45535 Ø 20 cm | CHF 7.90 |
| 11 | 431-45536 Ø 24 cm | CHF 8.40 |
| 11 | 431-45537 Ø 30 cm | CHF 16.20 |

| | «Fenice» | Stk./pce |
|-----------------------|------------------------------|---------------------|
| Schale/bol Masse/dim. | | |
| 12 | 431-44132 10 × 10 cm, 0.2 kg | CHF 3.20 4.- |

| | Platte oval/plat ovale | Stk./pce |
|----|---------------------------------|-----------------------|
| 13 | 431-44134 41 × 11.5 cm, 0.54 kg | CHF 8.40 11.10 |

| | Teller tief/assiette creuse | Stk./pce |
|----|-------------------------------|----------------------|
| 14 | 431-44137 14 × 14 cm, 0.25 kg | CHF 2.80 4.10 |



Toques

aus nassfest imprägniertem Papier, mit Kreppkopf, luftdurchlässigem Oberteil und veränderbarer Kopfweite / papier blanc

| | | | Stk./pce | |
|---|--------|---------------------------|----------------|--|
| 1 | 6004-2 | 22 x 29 cm (gefalzt/plié) | CHF -92 | |

Toques

aus hochweissem Vlies, luftdurchlässiges Oberteil und veränderbarer Kopfweite / en non-tissé blanc, avec trous d'aération, tour de tête ajustable
Carton = 250 Stk./pcs

| | | | | |
|---|--------|------------|------------------|------------------|
| 2 | 158-11 | 28 x 23 cm | CHF 82.50 | 165.- |
|---|--------|------------|------------------|------------------|

Toques

Vlies, hochweiss, extra hoch (30 cm), veränderbare Kopfweite / en non-tissé, extra blanc, haut (30 cm), tour de tête ajustable

| | | | Stk./pce | |
|---|--------|-------|----------------|-----------------|
| 3 | 6004-6 | 30 cm | CHF -75 | 1.49 |



1



2



3

Toques «Europa»

aus geprägtem Saugstoffpapier, Plissee-Imitation, offenliegend zum Zusammenkleben, weiss / papier blanc, imitation plissé, ajustable par autocollant

| | | | Stk./pce | |
|---|--------|-------|----------------|--|
| 4 | 6004-4 | 21 cm | CHF -60 | |

Köchinnenhauben – bonnets de cuisine

weiss, aus luftdurchlässigem, leichtem Vliesstoff, mit Schild und eingnähtem Elast-Band, für alle Kopfgrössen passend / blancs, pour tous les tours de tête
Box = 100 Stk./pcs

| | | | | |
|---|----------|--|------------------|--|
| 5 | 1457-670 | | CHF 49.50 | |
|---|----------|--|------------------|--|

Koch-Police-Mützen – calots

Papier, hochweiss, nassfest imprägniert, leicht und luftdurchlässig, sauber, hygienisch, mit Kreppfaltboden und veränderbarer Kopfweite / papier ultra blanc
Ct. = 500 Stk./pcs Min. 25 Stk./pcs

| | | | | |
|---|--------|--|----------------|----------------|
| 6 | 6004-1 | | CHF -23 | -29 |
|---|--------|--|----------------|----------------|

Einweg-Kochmützen – calot à usage unique

Papier weiss, mit blauer Zierkante, leicht, luftdurchlässig, sauber und hygienisch, Kopfweite veränderbar / papier blanc avec filet bleu, léger, laisse passer l'air, propre, hygiénique, taille variable

| | | | Stk./pce | Box | |
|---|-------|--|-----------------|-----|------------------|
| 7 | 66-50 | | CHF 9.90 | | 19.80 |



4



5



6 7

Service-Handschuhe – gants pour servir

| | | | |
|-----------------------------|-----------|-----|------------------|
| Baumwolle weiss/coton blanc | | | |
| Box = 12 Paar/paires | | Box | |
| 1 | 1457-3151 | S | CHF 14.70 |
| 1 | 1457-3152 | M | CHF 14.70 |
| 1 | 1457-3153 | L | CHF 14.70 |

| | | | |
|--|-----------|------------|------------------|
| für Küchen-/Kühlraum, 60% Cotton, 40% Viscose, weiss, inwendig gerauht/blanc | | | |
| | | Paar/paire | |
| 2 | 1331-1547 | | CHF 11.20 |

| | | | |
|---|----------|------------|-----------------|
| stark isolierende Qualität, 100% Cotton, weiss/fortement isolant, blanc | | | |
| | | Paar/paire | |
| 3 | 5217-211 | XS/S | CHF 4.50 |
| 3 | 5217-213 | M/L | CHF 4.50 |
| 3 | 5217-215 | XL | CHF 4.50 |

Hitzehandschuh – gant thermorésistant à la chaleur «Flamestar»
 bis 250 °C, Einzelhandschuh, Canvas mit Spezialbeschichtung, gefüttert 100%
 Baumwolle/jusqu'à 250° C, canevas avec revêtement spécial, fourrage 100% coton

| | | | |
|---|----------|----------|-----------------|
| | | Stk./pce | |
| 4 | 1457-106 | 44 cm | CHF 25.– |

Hitzeschutzhandschuh – gant thermorésistant à la chaleur
 Hitzeschutz bis zu 50 °C, mit Stulpe 20 cm, Baumwolle, waschbar 40 °C/
 protection contre la chaleur de 50° C, avec revers 20 cm, coton, lavables à 40° C

| | | | |
|---|-----------|----------------------|---------------------------------|
| | | Paar/paire | |
| 5 | 1457-3317 | Fäustling/mitaine | CHF 5.– 11.60 |
| 6 | 1457-3311 | Fingerhandschuh/gant | CHF 6.90 |

Chefschürzenband – rubans pour tabliers du chef
 Baumwolle, rohweiss, breit/coton écreu

| | | | |
|---|----------|--------------|------------------|
| | | Rl. | |
| 7 | 715-5680 | 50 m × 16 mm | CHF 42.20 |

Namenband – ruban nom
 zum Aufbügeln, Beschriftung mit Wäschemarker /
 auto-adhésif à chaud, pour inscription avec marqueur pour textiles

| | | | |
|---|-----------|----------|-----------------|
| | | Stk./pce | |
| 8 | 1481-6997 | 3 m | CHF 4.30 |

Casserolierschürzen – tablier de casseroier
 weiss/blanc

| | | | |
|---|---------|----------|------------------|
| | | Stk./pce | |
| 9 | 5282-71 | 112 cm | CHF 46.80 |

Kellnerschürzen – tabliers pour serveurs
 Baumwolle gebleicht, ohne Latz/coton blanchi, sans bavette

| | | | |
|----|----------|-------------|---------------------------------|
| | | Stk./pce | |
| 10 | 5351-115 | 115 × 90 cm | CHF 5.– 16.80 |

Einwegschürzen – tabliers à usage unique
 aus IDPE, mit Latz, 2 Lenden- und 1 Halsband/avec bavette

| | | | |
|----|----------|-------------|------------------|
| | | Ct. | |
| 11 | 5298-100 | 122 × 69 cm | CHF 28.40 |

Chefschürzen – tabliers du chef
 Baumwolle gebleicht, ohne Latz/coton, blanchi, sans bavette

| | | | |
|----|---------|------------|------------------|
| | | Stk./pce | |
| 12 | 5351-60 | 60 × 90 cm | CHF 7.90 |
| 12 | 5351-70 | 70 × 90 cm | CHF 11.50 |

mit Latz/avec bavette

| | | | |
|----|---------|------------|------------------|
| | | Stk./pce | |
| 13 | 5351-90 | 90 × 90 cm | CHF 12.90 |

Chefschürzen – tabliers du chef
 100% Baumwolle, weiss, mit Bündel, ohne Latz/
 100% coton blanc, avec ruban, sans bavette

| | | | |
|----|----------|------------|----------------------------------|
| | | Stk./pce | |
| 14 | R5351-70 | 70 × 90 cm | CHF 4.50 11.50 |
| 14 | R5351-85 | 95 × 85 cm | CHF 5.– 12.50 |

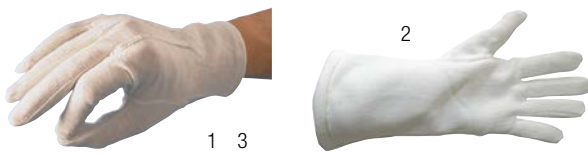

Abräum-/Officewagen – chariot à desservir et d'office

Edelstahl, 4 Räder (Ø 12 cm) mit Abweiserollen, davon 2 mit Feststellern, Rundrohrrahmen Ø 25 mm, mit schalldämpfter Platte, 2 Stossgriffe, geschraubte Ausführung, wird zerlegt geliefert, Montage möglich, Aufpreis Fr. 80.– (Porto)/acier raffiné, 4 roues (Ø 12 cm) avec caoutchouc anti-chocs (dont 2 avec frein), châssis: tube Ø 25 mm, insonorisé, modèle vissé, livré démonté, montage possible, majoration de Fr. 80.– (frais de port)

| | | Grösse/ dimension | Etagen/ étages | Abstand/ distance | Höhe total/ hauteur totale | max. Gewicht: Auflage/Total poid max.: étagère/total | Stk./pce |
|---|------------|----------------------|-------------------|----------------------|-------------------------------|---|------------------|
| 1 | 820-2 | 80 × 50 cm | 2 | 57 cm | 96 cm | 60/120 kg | CHF 217.– |
| 2 | 5403-11979 | 91 × 59 cm | 3 | 26 cm | 93 cm | 80/120 kg | CHF 207.– |
| 3 | 1439-065 | 92 × 60 cm | 5 | 26.5 cm | 154 cm | 30/150 kg | CHF 337.– |

Servierwagen – chariot à servir

Polypropylene grau, Aluminiumrahmen, einfache Montage/polypropylène, gris, cadre en aluminium, montage simple

| | | B × T × H/l × p × h | | Stk./pce |
|---|------------|-------------------------|---|------------------|
| 4 | 5403-11945 | 108 × 80 × 96 cm | max. Belastung/charge max: 150 kg/étage | CHF 188.– |
| 5 | 5403-11947 | 33 × 23 × 17.5 cm, 13 l | Container L | CHF 22.60 |
| 6 | 5403-11946 | 33 × 23 × 56 cm, 42 l | Container XXL | CHF 43.80 |

Bestecksammler – ramasse-couverts

Edelstahl mit 2 Haken zum Einhängen an Servierwagen/en acier spécial avec 2 crochets pour accrocher au chariot à desservir

| | | Grösse/dimension | Stk./pce |
|---|------------|-----------------------------|------------------|
| 7 | 5403-11978 | 32.5 × 17.5 × 15 cm, GN 1/3 | CHF 25.90 |



Tablettwagen – chariots glissières

Edelstahl, 4 Lenkrollen, Wandabweiser, Radsperren, Tablettssicherung / acier raffiné, 4 roues, caoutchouc anti-chocs, freins, sécurité du plateau

| | | B × T × H/l × p × h | GN | Schienen/ glissières | Abstand/ distance | | Stk./pce |
|---|------------|----------------------|-----|-------------------------|----------------------|--|-----------------------------------|
| 1 | 530-3533 | 38 × 55 × 95 cm | 1/1 | 7 | 8 cm | schallgedämpfte Arbeitsplatte/ plan de travail insonorisé | CHF 385.– |
| 2 | 1439-3093 | 65.5 × 74 × 101 cm | 2/1 | 7 | 8 cm | Tragfähigkeit/charges: –90 kg | CHF 300.– |
| 3 | 5403-71441 | 55 × 38.5 × 173.5 cm | 1/1 | 15 | 7.5 cm | Tragfähigkeit/charges: –100 kg ohne Wandabweiser / sans caoutchouc anti-chocs | CHF 335.– |
| 4 | 1439-2118 | 72 × 65 × 166 cm | 2/1 | 18 | 7.5 cm | | CHF 750.– 899.– |



Seifenspender – distributeur de savon

Kunststoff chromfarbig, ideal für Hotelzimmer/
plastique couleur chrome, idéale pour chambre d'hôtels

| | | | Stk./pce |
|---|---------|---------------------------|---------------------------------|
| 1 | 615-583 | 0.17 l, 5.5 × 7 × 14.5 cm | CHF 5.50 19.- |

Kunststoff transparent, Chrom/en plastique transparent, chromé

| | | | Stk./pce |
|---|---------|---|---------------------------------|
| 2 | 615-513 | 0.55 l, 11.5 × 9.5 × 18.5 cm NSV | CHF 29.- 51.- |

Kunststoff transparent, Drucktechnik, mit Montagematerial und Schlüssel/
plastique transparent, avec kit de montage et clé

| | | | Stk./pce |
|---|-----------|--------------------------|------------------|
| 3 | 5347-2225 | 0.8 l, 9.5 × 9.5 × 25 cm | CHF 39.80 |

Gel «Hair & Body»

extramildes Duschgel für Haut und Haar, ph-Wert 6/
gel douche et shampoing, extra doux, valeur ph 6

| | | | Bidon |
|---|----------|------|-----------------|
| 4 | 1457-300 | 10 l | CHF 74.- |

Seifencrème – crème de savon

parfümiert, ph-Wert 6, für alle Seifenspender/
parfumé, valeur ph 6, pour tous les distributeurs de savon

| | | | Bidon |
|---|----------|-----|------------------|
| 5 | 1457-200 | 5 l | CHF 15.80 |

Duschspender – distributeur de savon «Squeeze me»

Spendersystem für Seife und Shampoo mit Levelband für
Inhaltskontrolle, ph-Wert 5.5/système de distributeur de savon et gel,
avec contrôle du niveau, valeur ph 5.5

| | | | Stk./pce |
|---|-------|--|-----------------|
| 6 | 88-93 | Duschgel Haut und Haar / gel de douche corps et cheveux | CHF 6.- |
| 7 | 88-94 | Handseife/savon à main | CHF 5.20 |

Halter – support «Squeeze me»

matt transparent, mit Schlüssel, Schrauben und Dübel/
matt transparent, avec clé, vis et cheville

| | | | Stk./pce |
|---|-------|------------|---------------------------------|
| 8 | 88-91 | NSV | CHF 4.50 7.50 |



6



1

2

3

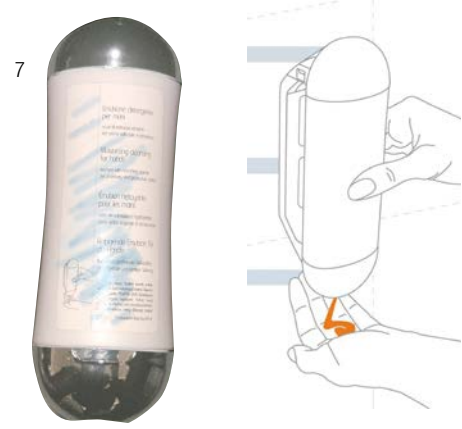

7



4

5



8

Gesichtstücher – serviettes pour le visage

Tissue, 2-lagig / 2 épaisseurs
Box = 100 Stk./pcs, Carton = 40 Box, Pal. = 28 Carton (1120 Boxen)

| | | |
|---|----------|---|
| 1 | 852-8850 | CHF 1153.– pro Palette (CHF 1.03 pro Box) |
| 1 | 852-8851 | CHF 60.– pro Carton (CHF 1.50 pro Box) |

Gesichtstücher – serviettes pour le visage «Tork Premium»

Tissue/cellulose
Ct. = 1 Box/boîte, Boxe/boîte = 100 Stk./pcs

| | | |
|---|------------|------------------|
| 2 | 1019-14026 | CHF 54.20 |
|---|------------|------------------|

Cosmetic Box Dispenser

Kunststoff, Klebeband, Schrauben/Dübel inkl. /
en plastique, bande auto-collante, vis/chevilles incl.
26 × 14 × 6 cm

| | | |
|---|---------------------|------------------|
| | | Stk./pce |
| 3 | 1036-4 weiss/blanc | CHF 14.30 |
| 4 | 1036-5 chrom/chromé | CHF 34.40 |

WC-Hygienestreifen – bande pour siège de W.C.

Hygienegarantie-Streifen mit Aufschrift «Garantiert hygienisch»
in D, F, E, I, SP, GR, arabisch / bande de garantie d'hygiène pour siège de WC
avec impression «garantie d'hygiène» en F, D, E, I, ES, GR, arab
Pa. = 2000 Stk./pcs

| | | | |
|---|-------|-----------|------------------|
| 5 | 88-09 | 55 × 5 cm | CHF 74.00 |
|---|-------|-----------|------------------|

Hygiene-Beutel – sachets hygiéniques

Ct. = 50 Box à 30 Stk./pcs (= 1500 Stk./pcs)

| | | | |
|---|----------|--|-----------------|
| 6 | 16-79932 | Box: 12.5 × 8.5 × 2 cm Beutel/sachet: 27 × 8 × 7 cm | CHF 49.– |
|---|----------|--|-----------------|

für/pour: 5347-1/-2, 1036-7

Hygienebeutelspender – distributeur pour sachets hygiéniques

Kunststoff, selbstklebend / en plastique, auto-collant
14 × 10 × 3 cm

| | | |
|---|-------------------------|------------------|
| | | Stk./pce |
| 7 | 5347-2 weiss/blanc | CHF 6.40 |
| 8 | 5347-1 verchromt/chromé | CHF 11.10 |

für/pour: 16-79932

Hygienebeutel – sachets hygiéniques

Papier weiss mit Aufdruck in 4 Sprachen / papier blanc, impression en 4 langues

| | | | |
|----|-----------|-----------------------|------------------|
| | | Stk./pce | |
| | | Ct. | |
| 9 | 5177-2500 | 9 + 6 × 26 cm, 12 kg | CHF 99.– |
| | | Pa. | |
| | | Pa. | |
| 10 | 5177-2501 | 9 + 6 × 26 cm, 1.2 kg | CHF 11.70 |

Halter für Hygienebeutel – support pour sachets hygiéniques

weiss plastifiziert, Fassungsvermögen 100 Stück / blanc, plastifié, cont. 100 pcs

| | | | |
|----|-------|----------------|----------------------------------|
| | | Stk./pce | |
| 11 | 911-7 | 28 × 17 × 4 cm | CHF 7.40 13.70 |

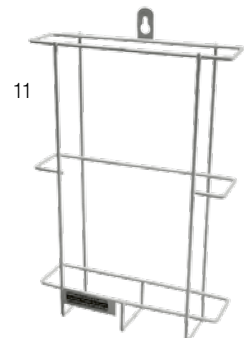

Papierhandtücher – serviettes à main

| | Falz/ pliage | Grösse/ dimension | Beschreibung/ description | Inhalt/ teneur | Ct. |
|---|-----------------|----------------------|--|--|------------------|
| 1 | 1019-120180 | C | 25 × 31 cm naturfarbig, 1-lagig, Krepp nature, 1-couche, crêpé | Pal. = 28 Ct., Ct. = 4608 Stk./pcs | CHF 77.90 |
| 2 | 1019-90283 | C | 25 × 32 cm weiss, 2-lagig blanc, couches | Pal. = 32 Ct., Ct. = 3072 Stk./pcs | CHF 72.10 |
| 3 | 852-3601 | ZZ | 23 × 24 cm hochweiss, 2-lagig, Zellstoff superblanc, 2-couches, tissue | Pal. = 28 Ct., Ct. = 4000 Stk./pcs (20 Pa. à 200 Stk./pcs) | CHF 53.– |
| 4 | 1019-66321 | V | 24.5 × 23 cm naturweiss, Krepp, 1-lagig blanc, crêpé, 1-couche | Pal. = 32 Ct., Ct. = 5000 Stk./pcs | CHF 66.– |
| 5 | 1019-290161 | V | 25 × 23 cm hochweiss, 2-lagig superblanc, 2-couche | Pal. = 28 Ct., Ct. = 3750 Stk./pcs | CHF 153.– |
| 6 | 1050-100 | V | 19 × 25 cm grau, 1-lagig, Krepp grise douces, 1-couche, crêpe | Pal. = 28 Ct., Ct. = 6000 Stk./pcs | CHF 63.– |
| 7 | 1019-20290 | Interfold Coupons | 21 × 34 cm hochweiss, 2-lagig blanches, 2 couches | Pal. = 32 Ct., Ct. = 2856 Stk./pcs | CHF 120.– |



Händetrockner – sèche mains

automatischer Händetrockner für Wandmontage, extrem leiser (dB) und langlebiger Motor mit exzellentem Warmluftfluss für eine schnelle Trocknung, mit Infrarotsensor, Schalter on/off, einstellbar für Warm- oder Kaltluft, Sicherheits-Abschaltung nach 30 Sekunden, Kunststoff weiss inkl. Tropfschale, Installation in Badezimmerzone 3, Garantie 2 Jahre/sèche-mains blanc automatique mural, moteur silencieux et excellent flux d'air chaud pour un séchage rapide, avec capteur infrarouge, interrupteur marche/arrêt, sélection par air chaud/froid, arrêt de sécurité après 30 secondes d'utilisation, en plastique bac de récupération d'eau incl., installation en zone 3 de la salle de bain, garantie 2 ans

| | B × T × H/l × p × h | Stk./pce |
|---|---|----------|
| 8 | 125-3 29.5 × 22 × 68.5 cm, 9 kg, 230 V, 1.9 kW, 50–60 Hz, 75 dB NSV CHF 399.– 599.– incl. VRG/TAR | |



Handtuchspender – distributeur de serviettes à main

Edelstahl matt, mit Schloss, für C- oder ZZ-Falz/
acier spécial mat, à fermer à clé, pour serviette pliage C ou ZZ

| | Stk./pce |
|---|---|
| 9 | 1027-262 27.5 × 35.5 × 10 cm CHF 155.– |

für C-Falz und ZZ-Falz (Zick-Zack), Kunststoff weiss, für 400 Blatt, mit Montage Material und Schlüssel/pour pliage «C» et «ZZ» (zick-zack), plastique blanc, pour 400 serviettes, avec kit de montage et clé

| | Stk./pce |
|----|---|
| 10 | 5347-9002 28.5 × 13 × 40 cm CHF 59.– |



Toilettenpapier – papier hygiénique

| | | | Material/ matériau | Lagen/ épaisseur | Farbe/ couleur | Coupons | Rl./Sa. | Pal. | |
|---|-------------|-------------------|-----------------------|---------------------|----------------------|---------|-------------|-------------------|------------------------|
| 1 | 852-7742 | | Tissue | 2 | hochweiss/blanc | 250 | 96 (12 × 8) | 18 Sa. (1728 Rl.) | CHF 1295.–/Pal. |
| 1 | 852-7741 | | Tissue | 2 | hochweiss/blanc | 250 | 96 (12 × 8) | 18 Sa. (1728 Rl.) | CHF 105.–/Sa. |
| 1 | 852-8811 | | Tissue | 3 | hochweiss/blanc | 250 | 72 (9 × 8) | 32 Sa. (2304 Rl.) | CHF 1373.–/Pal. |
| 1 | 852-8812 | | Tissue | 3 | hochweiss/blanc | 250 | 72 (9 × 8) | 32 Sa. (2304 Rl.) | CHF 62.60/Sa. |
| 2 | 852-8138 | de Luxe | Tissue | 4 | hochweiss/superblanc | 150 | 60 (10 × 6) | 24 Sa. (1440 Rl.) | CHF 1868.–/Pal. |
| 2 | 852-8139 | de Luxe | Tissue | 4 | hochweiss/superblanc | 150 | 60 (10 × 6) | 24 Sa. (1440 Rl.) | CHF 114.–/Sa. |
| 3 | 1019-4860 | Tork Premium | Tissue | 3 | hochweiss/blanc | 250 | 72 (9 × 8) | 18 Sa. (1296 Rl.) | CHF 65.–/Sa. |
| 4 | 1019-110782 | Tork Premium | Tissue | 3 | hochweiss/blanc | 250 | 30* | 42 Sa. (1260 Rl.) | CHF 80.–/Sa. |
| 5 | 1019-3006 | Toti Soft Neutral | Tissue | 3 | weisslich/blanchâtre | 250 | 70 | 20 Sa. (1200 Rl.) | CHF 68.30/Sa. |
| 6 | 1019-2053 | Toti neutral | Tissue | 2 | weisslich/blanchâtre | 250 | 64 (8 × 8) | 30 Sa. (1920 Rl.) | CHF 68.60/Sa. |
| 7 | 1019-3065 | Tork Premium | Tissue | 3 | hochweiss/blanc | 150 | 70 (7 × 10) | 20 Sa. (1200 Rl.) | CHF 42.20/Sa. |

Jumbo-Rollen – rouleaux géants

| | | | Material/ matériau | Lagen/ épaisseur | Farbe/ couleur | Coupons | Rl./Sa. | Pal. | |
|---|-------------|---|-----------------------|---------------------|-------------------|---------|---------|------------------|----------------------|
| 8 | 1019-1202 | Tork Mini Jumbo (170 m, Ø 19 cm) | Tissue | 2 | weiss/blanc | 850 | 12 | 36 Ct. (432 Rl.) | CHF 89.90/Ct. |
| 9 | 1019-120203 | Tork Advanced Jumbo (360 m, Ø 26,5 cm) | Tissue | 2 | hochweiss/blanc | 1800 | 6 | 36 Ct. (216 Rl.) | CHF 89.40/Ct. |



1



2



3



4



5



6



7



8



9

WC-Garnituren – ensemble W.C.

weiss, runde Form, ohne Randreiniger / blanc, forme ronde, sans nettoie-rebord

| | | | | |
|---|----------|--------------|----------|-----------------|
| | | | Stk./pce | |
| 1 | 64-85001 | 39 × Ø 14 cm | | CHF 5.70 |

WC-Garnituren – ensemble W.C.

weiss, eckige Form, mit Randreiniger / blanc, forme carrée, avec nettoie-rebord

| | | | | |
|---|----------|---------------------|----------|-----------------|
| | | | Stk./pce | |
| 2 | 64-89101 | 39 × 12.5 × 12.5 cm | | CHF 8.90 |

WC-Besen – balai W.C.

Rundform für Wandhalterungen, ohne Randreiniger /
forme ronde pour soutien mural, sans nettoie-rebord

| | | | | |
|---|---------|-----------------------------|----------|-----------------|
| | | | Stk./pce | |
| 3 | 5270-36 | 38 × Ø 6.5 cm, weiss/blanc | | CHF 4.40 |
| 4 | 5270-38 | 38 × Ø 6.7 cm, schwarz/noir | | CHF 4.20 |

weiss, Rundform, mit Randreiniger / blanc, forme ronde, avec nettoie-rebord

| | | | | |
|---|----------|---------------|----------|-----------------|
| | | | Stk./pce | |
| 5 | 64-81001 | 38 × Ø 8.5 cm | | CHF 4.90 |

schwarz, mit Randreiniger / noir, avec nettoie-rebord

| | | | | |
|---|----------|--|----------|-----------------|
| | | | Stk./pce | |
| 6 | 64-81099 | | | CHF 4.90 |



Latex Handschuhe – gants en caoutchouc latex

gepudert/talqués

| | | | | |
|---|----------|--------------|------------|-----------------|
| | | | | Box |
| 7 | 1457-120 | M (7½ bis 8) | NSV | CHF 6.80 |
| 7 | 1457-130 | L (8½ bis 9) | NSV | CHF 6.80 |

Vinyl-Handschuhe – gants en vinyl

ungepudert / non talqués

| | | | | |
|---|-----------|----|--|-----------------|
| | | | | Box |
| 8 | 1457-2686 | S | | CHF 6.70 |
| 8 | 1457-2685 | M | | CHF 6.70 |
| 8 | 1457-2681 | L | | CHF 6.70 |
| 8 | 1457-2680 | XL | | CHF 6.70 |

Handschuhe – gants de caoutchouc «Bettina»

Lebensmittelecht, natur Latex, extrem reissfest, innen Baumwolle beflokt /
intérieur velours, latex natur, très résistant

| | | | | | |
|---|----------|----|------------|----------------------|-------------|
| | | | | Pa. = 12 Paar/paires | Pa. |
| 9 | 1457-968 | S | NSV | CHF 6.50 | 9.90 |
| 9 | 1457-908 | XL | NSV | CHF 6.50 | 9.90 |



Abwaschbürsten – balayettes à vaisselle

| | Pa. = 3 Stk./pcs | | Pa. |
|---|------------------|------------------|-----------------|
| 1 | 64-50000 | 28 × 10 × 5.5 cm | CHF 6.10 |
| 2 | 64-50050 | 27 × 8 × 6 cm | CHF 6.90 |

Flaschenbürsten – brosses à bouteilles

| | | | Stk./pce |
|---|----------|-----------|-----------------|
| 3 | 1268-900 | 45 × 6 cm | CHF 3.70 |

Hahnen- und Kannenbürstli – brosses à robinets

| | Pa. = 3 Stk./pcs | | Pa. |
|---|------------------|---------------|-----------------|
| 4 | 5301-14 | 35 × Ø 0.9 cm | CHF 8.80 |

Pissoirbürste – brosse pour urinoir

| | | | Stk./pce |
|---|----------|-------|-----------------|
| 5 | 64-51070 | 36 cm | CHF 9.90 |

Überlaufreiniger – brosse à lavabo trop-plein

| | | | Stk./pce |
|---|----------|-------|-----------------|
| 6 | 64-53090 | 18 cm | CHF 3.80 |

Handpad – tampon abrasif

| | | | Pa. |
|---|-----------|------------|---------------------------------|
| 7 | 5250-1525 | 15 × 25 cm | CHF -.29 -.49 |

Schwammpad – tampons abrasifs avec éponge

| | | | Stk./pce |
|---|--------|-----------|-----------------|
| 8 | 5250-2 | 7 × 15 cm | CHF -.90 |

| | | | Pa. |
|---|----------|-----------------|---------------------------------|
| 9 | 5251-700 | 15 × 7 × 4.5 cm | CHF 3.10 7.50 |

Metallopfreiniger – éponges métalliques

| | | | Pa. |
|----|------------|-----------------|------------------|
| 10 | 5186-60200 | 15 × 3 cm, 60 g | CHF 22.40 |

Spiral-Edelstahlschwamm – éponge métallique

| | | | Pa. |
|----|-------------|------|-----------------|
| 11 | 1457-898101 | 60 g | CHF 8.70 |

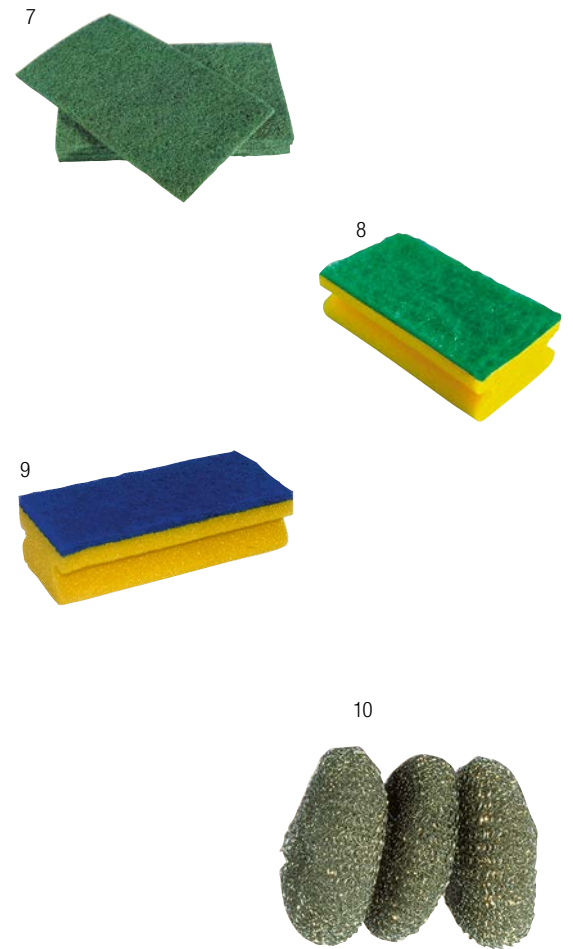

Nasswisch Tuch – essuie-tout

38 × 40 cm
Pa. = 15 Stk./pcs, Ct. = 450 Stk./pcs Pa.

| | | | | | |
|---|------|------------|-----|----------|------------------|
| 1 | 78-2 | gelb/jaune | NSV | CHF 5.70 | 10.90 |
| 1 | 78-4 | rosa/rose | NSV | CHF 5.70 | 10.90 |

Geschirr-Waschlappen – torchons de table

Baumwolle, Zwirn, speziell saugkräftig / coton, chaîne-retors Stk./pce

| | | | |
|---|----------|----------------------------------|----------|
| 2 | 1186-605 | 46 × 38 cm, 280 g/m ² | CHF 4.70 |
|---|----------|----------------------------------|----------|

Gläsertücher – torchons essuie-verres

Halbleinen, kariert, gesäumt, Aufhänger mit Pflegesymbolen / demi-lin, quadrillé, ourlés, 1 cordon d'attache avec symboles d'entretien

47 × 85 cm, 260 g/m²
Min. = 6 Stk./pcs Stk./pce

| | | | |
|---|----------|-----------|----------|
| 3 | 5168-103 | blau/bleu | CHF 7.80 |
| 4 | 5168-104 | rot/rouge | CHF 7.80 |

47 × 85 cm, 225 g/m²
Min. = 6 Stk./pcs Stk./pce

| | | | |
|---|----------|-----------|----------|
| 4 | 330-3022 | rot/rouge | CHF 5.30 |
|---|----------|-----------|----------|

100% Baumwolle, gesäumt, mit 1 Aufhänger / 100% coton, ourlés, 1 cordon d'attache
50 × 90 cm, 125 g/m²
Min. = 12 Stk./pcs Stk./pce

| | | | |
|---|--------|-------------------------------|----------|
| 5 | 5304-1 | rot kariert / quadrillé rouge | CHF 2.80 |
| 6 | 5304-2 | blau kariert / quadrillé bleu | CHF 2.80 |

Gläsertücher – torchon essuie-verre

100% Baumwolle, gesäumt, rot, blau und grün kariert, 1 Aufhänger (2 rot, 2 blau, 2 grün) / 100% coton, ourlés, 1 cordon d'attache (2 rouge, 2 bleu, 2 vert)
Pack = 6 Stk./pcs Pa.

| | | | |
|---|---------|----------------------------------|-----------|
| 7 | 5282-96 | 60 × 70 cm, 190 g/m ² | CHF 29.80 |
|---|---------|----------------------------------|-----------|

Küchentücher – torchons de cuisine

Halbleinen, 3-farbig, gestreift, gebleicht, min 55% Leinen, 45% Baumwolle, 1 Aufhänger, gesäumt / demi-lin, Tricolor, rayés, blanchi, min 55% lin, 45% coton, 1 cordon d'attache, ourlés

Pa. = 5 Stk./pce Stk./pce

| | | | |
|---|----------|----------------------------------|----------|
| 8 | 330-3023 | 55 × 75 cm, 210 g/m ² | CHF 3.90 |
|---|----------|----------------------------------|----------|

Handtücher – essuie-tout

strapazierfähige Halbleinen, blau/weiss Vollkaros, gesäumt, 1 Aufhänger mit Pflegesymbolen / demi-lin, quadrillés bleu/blanc, ourlés, 1 cordon d'attache avec symboles d'entretien

Pa. = 6 Stk./pcs Pa.

| | | | |
|---|-----------|----------------------------------|-----------|
| 9 | 5168-2125 | 50 × 90 cm, 300 g/m ² | CHF 49.90 |
|---|-----------|----------------------------------|-----------|

Chef-Torchons – torchons du chef

Baumwolle, 1 Aufhänger / coton, écru, avec cordon d'attache

Pa. = 20 Stk./pcs Stk./pce

| | | | |
|----|-----------|----------------------------------|----------|
| 10 | 5211-4580 | 45 × 80 cm, 380 g/m ² | CHF 4.90 |
|----|-----------|----------------------------------|----------|

Vileda-Gläsertücher – essuie-verres «Vileda»

Stk./pce

| | | | | | |
|----|------|------------|-----|----------|------------------|
| 11 | 78-1 | 37 × 53 cm | NSV | CHF 7.10 | 11.20 |
|----|------|------------|-----|----------|------------------|

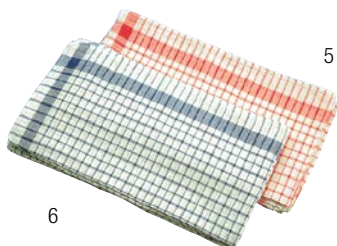

Papier-Handtuchrollen – rouleau essuie-tout «Tork Premium»

hochweiss, 3-lagig, perforiert/blanc, 3 épaisseurs, perforée
 Sa. = 6 x 8 Rollen/rouleau à 51 Cps., 1 Pal. = 14 Sa. Sa.

| | | | |
|---|------------|--------------|------------------|
| 1 | 1019-90375 | 26 x 24.7 cm | CHF 122.– |
|---|------------|--------------|------------------|

Reinigungsrollen – rouleau de nettoyage «Prima Mini»

1-lagig, 100% Recycling, perforiert, 315 Blatt/pérforée, 315 feuilles
 Pack = 12 Rollen/rouleau, Palette = 55 Pa. (660 Rl.) Pa.

| | | | |
|---|----------|-----------------------|-----------------|
| 2 | 852-8410 | L 120 m, B 20 x 35 cm | CHF 51.– |
|---|----------|-----------------------|-----------------|

1-lagig, 100% Recycling,
 Pack = 6 Rollen/rouleau, Palette = 32 Pa. (192 Rl.) Pa.

| | | | |
|---|----------|------------------|------------------|
| 3 | 852-8460 | L 290 m, B 22 cm | CHF 113.– |
|---|----------|------------------|------------------|

Clean-Rollen – rouleau en papier de cellulose «Tork Universal Mini»

für alle Reinigungszwecke, aus naturweissem, nassreissfestem und
 saugkräftigem Material, 1-lagig, 100% Recycling-Papier /
 très absorbant, résistant, 100% papier recyclé blanc naturel
 Carton = 11 Rollen/rouleau, Palette = 32 Ct. Ct.

| | | | |
|---|------------|------------------|-----------------|
| 4 | 1019-20122 | L 120 m, B 21 cm | CHF 7.50 |
|---|------------|------------------|-----------------|

«Tork Universal»

Carton = 6 Rollen/rouleau, Palette = 36 Ct. Ct.

| | | | |
|---|------------|---------------------------|------------------|
| 4 | 1019-20136 | L 300 m, B 21 cm, Ø 19 cm | CHF 13.70 |
|---|------------|---------------------------|------------------|

Dispenser – distributeur mural

für Clean-Rollen, Kunststoff weiss, mit Montagmaterial/
 pour article ci-dessus, en matière plastique blanc, avec kit de montage

Mini für/pour 1019-20122/16-53187 (Rl. max. = Ø 14 x H 22 cm) Stk./pce

| | | | |
|---|-----------|----------------|-----------------|
| 5 | 5347-8014 | Ø 16 x H 27 cm | CHF 53.– |
|---|-----------|----------------|-----------------|

Maxi für/pour 1019-20136 (Rl. max. = Ø 24.5 x H 26.5 cm) Stk./pce

| | | | |
|---|-----------|----------------|-----------------|
| 6 | 5347-8034 | Ø 26 x H 34 cm | CHF 76.– |
|---|-----------|----------------|-----------------|

Tork Advanced Wischtuch – Tork Advanced Cuisine

Tissue 2-lagig, extrem saugstarkes, hochweisses Spezialküchenwischtuch, fuselfrei,
 hohe Nassfestigkeit/torçons en tissu blanc, 2 couches très absorbants, résistants,
 ne peluche pas
 Ct. = 1000 (5 x 200), Palette = 32 Carton Ct.

| | | | | | |
|---|-------------|----------------|------------|-----------------|--------------|
| 7 | 1019-141276 | 38.5 x 32.4 cm | NSV | CHF 65.– | 83.80 |
|---|-------------|----------------|------------|-----------------|--------------|

Microfasertuch – torçons microfibre

waschbar 90 °C (kein Weichspüler)/lavable à 90° C (sans adoucissant)
 40 x 40 cm, 315 g/m²
 Min. = 5 Stk./pcs Stk./pce

| | | | |
|---|--------|------------|-----------------|
| 8 | 210-10 | gelb/jaune | CHF 2.90 |
| 8 | 210-20 | rot/rouge | CHF 2.90 |
| 8 | 210-30 | grün/vert | CHF 2.90 |
| 8 | 210-40 | blau/bleu | CHF 2.90 |

für alle glatten Flächen/pour les surfaces lisses
 40 x 50 cm, 210 g/m² Stk./pce

| | | | | | |
|---|--------|------------|------------|----------------|-------------|
| 9 | 210-50 | gelb/jaune | NSV | CHF 3.– | 5.98 |
|---|--------|------------|------------|----------------|-------------|

Wäschetrockner – séchoir à linge

klappbar/pliable Stk./pce Pa.

| | | | | |
|----|-------|------------------|-----------------|-------------|
| 10 | 147-1 | 105 x 55 x 94 cm | CHF 2.65 | 26.– |
|----|-------|------------------|-----------------|-------------|

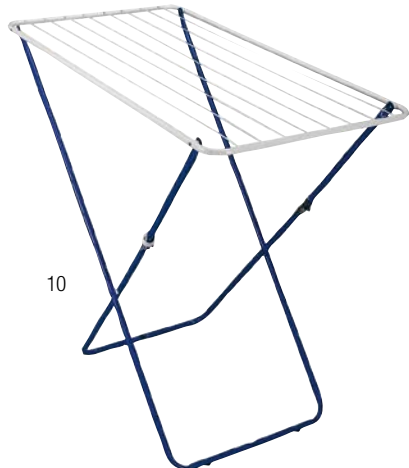
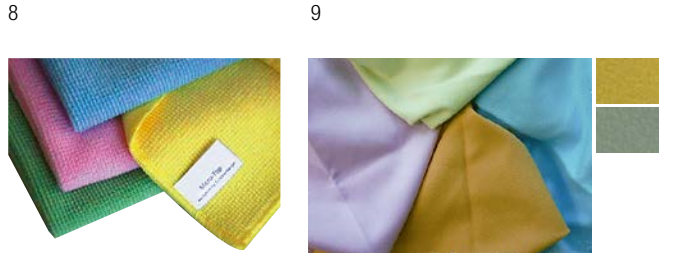

Radiatorenbürsten – brosse à radiateur

| | | | Stk./pce |
|---|----------|---------------|----------------|
| 1 | 64-53110 | 77 × Ø 6.5 cm | CHF 6.– |

Wasserschieber – raclette pour sols «Profi»

Kunststoff ABS weiss, Besatz Moosgummi schwarz, Alu-Stiel 140 cm/en plastique ABS blanc, mousse en caoutchouc cellulaire noir, manche en alu 140 cm

| | | | Stk./pce |
|---|----------|-------|------------------|
| 2 | 64-14255 | 55 cm | CHF 21.90 |

Ersatzgummi zu Wasserschieber – caoutchouc de rechange pour raclette d'eau

| | | | Stk./pce |
|---|---------|-------|---------------------------------|
| 3 | 343-161 | 60 cm | CHF 3.– 15.40 |

Warnständer – panneau pour sols mouillés

gelb/jaune

| | | | Stk./pce |
|---|-----------|-----------------|------------------|
| 4 | 1463-6228 | 30 × 63 × 63 cm | CHF 13.80 |

Eimer – seau

Polypropylen, mit Skalierung 1 bis 9 l und Ausguss/polypropylène avec échelle 1 à 9 l et verseur

| | | | Stk./pce |
|---|---------|------------------------|------------------|
| 5 | 530-101 | 10 l, Ø 29 × H 25.5 cm | CHF 13.40 |

Nasswischmop – lave-sols

Mop

| | | | Stk./pce |
|------------------------|----------|-------|-----------------|
| 95 °C waschbar/lavable | | | |
| 6 | 64-54235 | 250 g | CHF 4.80 |
| 7 | 64-54236 | 400 g | CHF 8.50 |

Stiel – manche

| | | | Stk./pce |
|--------|----------|--------|-----------------|
| Metall | | | |
| 8 | 64-60010 | 140 cm | CHF 4.40 |

Eimer – seau

| | | | Stk./pce |
|---|----------|------|-----------------|
| 9 | 64-54237 | 14 l | CHF 19.– |

Mopwagen-Double – chariot de nettoyage double

verchromt, nur geeignet bei Wischmop ab 450 g (ideal 600–800 g)/ chromé, seulement pour balais à frange à partir de 450 g

| | | | Stk./pce |
|----|-----------|-----------------|------------------|
| 10 | 5250-6292 | 70 × 40 × 90 cm | CHF 219.– |

Fahreimer – chariot chromé

verchromt mit 5-cm-Lenkrollen und 4 Stossfangscheiben, leicht zu transportieren, findet in der kleinsten Putzkammer Platz, Inhalt 30 Liter (ohne Mop), nur geeignet bei Wischmop ab 450 g (ideal 600–800 g) / pour entretien des sols avec seau, cont. 30 litres, prix sans lave-sols, seulement pour balais à frange à partir de 450 g

| | | | Stk./pce |
|----|--------|--|------------------|
| 11 | 343-17 | | CHF 138.– |



Feglappen – serpillières

Baumwolle mit synth. Fasern verstärkt, Waffel, saugkräftig, Saum/ coton, renforcé avec des fibres synth., gaufrées

| | | | Stk./pce |
|---|-----------|----------------------------------|-----------------|
| 1 | 5211-5070 | 45 x 65 cm, 380 g/m ² | CHF 5.70 |

Badewannenbürsten – brosse à baignoire

Holz, Fiber/en bois, fibre

| | | | Stk./pce |
|---|-------|---------|------------------|
| 2 | 56-15 | 27.5 cm | CHF 15.90 |

Feuchtwischmop – balai à frange

Mop 60 cm Baumwoll-/Polyestermischung, waschbar à 40 °C, Metall-/Kunststoff-klapphalter 60 cm, Alustiel 140 cm / mop 60 cm en coton/polyester, lavable à 40 °C, support en métal/plastique 60 cm, manche en alu 140 cm

| | | | Stk./pce |
|---|------------|-------------------------------------|----------|
| 3 | 566-731819 | NSV CHF 18.– 31.– | |

Bodenwischer – balai

ohne Stiel, mit Gewinde, Rosshaarmischung/ sans manche, à visser, mél poils cheval

| | | | Stk./pce |
|---|----------|-------|-----------------|
| 4 | 64-20030 | 30 cm | CHF 9.80 |

Stiele – manches

mit Gewinde, Metall schwarz/à visser, métal noir

| | | | Stk./pce |
|---|----------|--------|-----------------|
| 5 | 64-60000 | 140 cm | CHF 4.40 |

Kehrgarnitur – ensemble pelle/balai «light»

Besatz und Körper Kunststoff, mit Gummilippe/ brosse et corps en plastique, avec bordure caoutchouc

| | | | Stk./pce |
|---|----------|----------------|----------------|
| 6 | 64-30074 | 30 x 23 x 6 cm | CHF 4.– |

Staubwedel – loup

mit Alu-Teleskopstiel ausziehbar bis 2 m (= Arbeitshöhe bis 3.7 m), Staubwedel abnehmbar/avec manche télescopique en alu extensible jusqu'à 2 m (= hauteur de travail jusqu'à 3.7 m), loup démontable

| | | | Stk./pce |
|---|----------|--|------------------|
| 7 | 64-54090 | | CHF 13.30 |

Ersatzstaubwedel – loup de rechange

ohne Stiel/sans manche

| | | | Stk./pce |
|---|----------|--|-----------------|
| 8 | 64-54091 | | CHF 7.20 |

Spinnenwischer – tête de loup

Kunstborsten, Teleskop-Stiel/soie plastique, manche télescopique

| | | | Stk./pce |
|---|--------|-----------|------------------|
| 9 | 5301-9 | 90–155 cm | CHF 14.30 |

Langstiel-Kehrgarnitur – ensemble pelle/balai avec manche

mit integriertem Bodenwischer (Teleskopstiel 80–135 cm), geschlossener Staubbehälter (27 x 24 x 9 cm)/manche télescopique (80–135 cm), bac à poussière fermé (27 x 24 x 9 cm)

| | | | Stk./pce |
|----|----------|--|------------------|
| 10 | 64-37000 | | CHF 34.40 |



Abfalleimer – seau à ordures

Kunststoff weiss / plastique blanc

| | | | Stk./pce |
|---|---------|-----------------------|------------------|
| 1 | 615-565 | Ø 22.5 × H 25 cm, 6 l | CHF 24.90 |

Pedaleimer – poubelle à pédale

Edelstahl mit herausnehmbarem Kunststoffeimer / acier spécial avec seau en plastique amovible

| | | | Stk./pce |
|---|------------|---------------------|-----------------|
| 2 | 5281-50130 | 3 l, Ø 17 × H 27 cm | CHF 29.– |
| 2 | 5281-50131 | 5 l, Ø 20 × H 29 cm | CHF 39.– |

Windeleimer – poubelle pour couches bébés

mit gutschliessendem Deckel, Henkel, Kunststoff, granitfarbig / avec couvercle, anse, plastique, couleur granit

| | | | Stk./pce |
|---|-----------|--------------------|------------------|
| 3 | 1209-1170 | Ø 29 × 30 cm, 15 l | CHF 22.20 |



1

Abfallbehälter – poubelle murale

Kunststoff weiss, Deckel rot, 2 Griffe / plastique blanc, couvercle rouge, 2 anses

| | | | Stk./pce |
|---|-------|--------------------|-----------------|
| 4 | 876-1 | Ø 36 × 50 cm, 36 l | CHF 57.– |

Abfallkorb – poubelle

zusammenklappbar, plastifizierter Draht / fil métallique plastifié blanc

| | | | Stk./pce |
|---|--------|-------------------|-----------------|
| 5 | 911-16 | 41.5 × 26 × 63 cm | CHF 52.– |

Abfalleimer – seau à ordures

Kunststoff weiss / plastic blanc

| | | | Stk./pce |
|---|---------|-----------------------|------------------|
| 6 | 615-510 | 32 × 27 × 50 cm, 35 l | CHF 38.40 |



4



2



5



3



6

Abfallbehälter – poubelle

Kunststoff/plastique

| | | | Stk./pce |
|---|--------|--------------------|-----------------|
| 1 | 156-75 | Ø 50 × 60 cm, 73 l | CHF 50.– |

Roll-Eimer – poubelle à roulettes

Kunststoff schwarz/plastique noir

| | | | Stk./pce |
|---|---------|------------------------------|------------------|
| 2 | 530-120 | 47 × 55 × 95 cm, 7 kg, 120 l | CHF 136.– |

Lieferung weiterer Farben (rot, grün, blau) auf Anfrage möglich.

Livraison d'autres couleurs (rouge, vert, bleu) possible sur demande.

Abfallsackhalter – support à sac «Vario»

Kunststoff schwarz/grau, für 110-Liter-Säcke / en plastique noir/gris, pour sac à 110 litre

| | | | Stk./pce |
|---|----------|------------------------|------------------|
| 3 | 64-95261 | Ø 57 × H 87 cm, 3.3 kg | CHF 49.90 |

Rolluntersatz – chariots à roulettes

für Abfallsackhalter 64-95261, Kunststoff schwarz, mit 5 Lenkrollen / pour support à sac 64-95261, en plastique noir, avec 5 roues flexibles

| | | | Stk./pce |
|---|----------|------------------------|------------------|
| 4 | 64-95262 | Ø 57 × H 10 cm, 1.2 kg | CHF 25.50 |

Abfalleimer – poubelle

mit Schwingdeckel, Kunststoff schwarz/grau / avec couvercle basculant, en plastique noir/gris

| | | | Stk./pce |
|---|----------|-----------------------------------|------------------|
| 5 | 64-95265 | 33 l, 32.5 × 29.5 × 59 cm, 1.1 kg | CHF 19.80 |
| 6 | 64-95266 | 65 l, 39.5 × 35.5 × 78 cm, 2.1 kg | CHF 32.90 |



1



2



3



4



5



6

Kehrichtsäcke – sacs à ordures

Plastik, mit Verschlussbündel / en plastique, avec ficelle pour fermeture

| | | | Ct. |
|---|--------|------|-----------------|
| Ct. = 400 Stk./pcs, Rolle/roul. = 20 Säcke/sacs | | | Ct. |
| 7 | 845-24 | 35 l | CHF 43.– |

| | | | Ct. |
|---|--------|-------|------------------|
| Ct. = 200 Stk./pcs, Rolle/roul. = 10 Säcke/sacs | | | Ct. |
| 7 | 845-25 | 60 l | CHF 39.50 |
| 7 | 845-26 | 110 l | CHF 49.50 |

Plastik, OKS-Qualität / plastique, qualité épèse

| | | | Ct. |
|---|--------|------|------------------|
| Ct. = 400 Stk./pcs, Rolle/roul. = 20 Säcke/sacs | | | Ct. |
| 8 | 845-35 | 35 l | CHF 66.50 |

| | | | Ct. |
|---|--------|------|------------------|
| Ct. = 220 Stk./pcs, Rolle/roul. = 10 Säcke/sacs | | | Ct. |
| 8 | 845-60 | 60 l | CHF 64.60 |

| | | | Ct. |
|---|---------|-------|-----------------|
| Ct. = 150 Stk./pcs, Rolle/roul. = 10 Säcke/sacs | | | Ct. |
| 8 | 845-110 | 110 l | CHF 60.– |

für/pour Container, 126 + 2 × 30 × 153 cm

| | | | Ct. |
|-------------------|-------|-------|----------------------|
| Ct. = 50 Stk./pcs | | | Ct. |
| 8 | 614-8 | 800 l | CHF 29.– 44.– |

Polyethylen blau, hohe Reissfestigkeit, ohne Bündel / en polyéthylène bleu, très solide, sans lacet

| | | | Ct. |
|--------------------|----------|-------------------------------|------------------|
| Ct. = 200 Stk./pcs | | | Ct. |
| 9 | 837-3244 | 140–160 l, 90 × 110 cm, 60 my | CHF 81.60 |
| 10 | 837-3245 | 240 l, 80/40 × 120 cm, 60 my | CHF 147.– |

Mehrzweckbeutel – sacs à ordures

ohne Bündel, grau / sans file, gris

| | | | Ct. |
|--|-----------|--------|------------------|
| Ct. = 1500 Stk./pcs, Rolle/roul. = 50 Säcke/sacs | | | Ct. |
| 11 | 5266-2218 | 7–10 l | CHF 39.50 |

mit Verschlussband, Plastik / avec fermeture, plastique

| | | | Ct. |
|---|--------|------|-----------------|
| Ct. = 800 Stk./pcs, Rolle/roul. = 40 Säcke/sacs | | | Ct. |
| 11 | 845-18 | 22 l | CHF 28.– |

| | | | Ct. |
|---|--------|------|------------------|
| Ct. = 600 Stk./pcs, Rolle/roul. = 30 Säcke/sacs | | | Ct. |
| 11 | 845-28 | 33 l | CHF 26.30 |

| | | | Ct. |
|---|--------|---------|------------------|
| Ct. = 400 Stk./pcs, Rolle/roul. = 20 Säcke/sacs | | | Ct. |
| 11 | 845-55 | 55–65 l | CHF 28.90 |
| 11 | 614-80 | 80 l | CHF 47.30 |



7



8



9



10



11

