



KÜCHENGERÄTE
FÜR DIE GASTRONOMIE

Inhaltsverzeichnis

Öfen

- Heissluftöfen BakerTop / BakerTop-X
- Heissluftöfen BakerLux Shop.Pro
- Heissluftöfen LineMicro
- Heissluftöfen AT

Herde & Gartechnik

- Serie Snack 60/20
- Serie 600
- Serie 700
- Serie 900
- Kochstation

Pizza & Pasta

- Pizzaöfen SuperTop
- Pizzaöfen Standard
- Pizzaöfen Pratico

Snacks & Grillen

- Fritteusen
- Pommes-Wärmer
- Hähnchengrills
- Gyrosgrillgeräte
- Lavasteingrills
- Gas-Tischbräter
- Griddleplatten
- Glaskeramik Grills

Buffetwagen

- Buffetwagen kalt
- Buffetwagen warm

Kühlen

- Kühlvitrienen
- Impulskühler
- Getränkeköhlschränke
- Schubladenkühler
- Kuchenvitrienen
- Dry-Age-Schränke
- Weinkühlschränke

Warmhalten

- Heisse Theken
- Heisse Aufsatzvitrienen
- Warmhaltevitrienen
- Bain-Marie Hotpots
- Speiseausgabewagen
- Eierkocher

Spülen

- GläserSpülmaschine
- Geschirrspülmaschine
- Zubehör (Geschirrwaschmittel, etc.)

Möbel & Einrichtungen

- Aufsatzborde
- Wandregale
- Arbeitstische
- Spültische
- Arbeitsschränke

Getränke / Kaffee / Bar

- Slush-Maschine
- Entsafter / Mixer
- Bar-Blender
- Kaffeemaschinen

Vorbereiten

- Siegelmaschine
- Gemüse-/Pommes-/Tomatenschneider
- Salatschleuder
- Kartoffelschälmaschine

- Kombidämpfer ChefTop / ChefTop-X
- Speed-Ofen Speed.Pro
- High-Speed-Kombidämpfer Speed-X
- Superholder Evereo

- Kochkessel
- Kippbratpfannen
- Monoblock-Herde
- Gas-Wokherde
- Hockerkocher

- Teigknetmaschinen
- Teigausrollmaschinen
- Teigpressen

- Kontaktgrills
- Toaster
- Schokoladenbrunnen
- Crêpegeräte
- Waffeleisen
- Popcornmaschine
- Zuckerwattemaschine
- Hot-Dog-Geräte

- Buffetwagen Kombi
- Buffetwagen mit Wärmelampen

- Kühl- und Tiefkühlschränke
- Tiefkühltruhen
- Schockfroster
- Glace-Maschinen / Glace-Vitrine
- Eisbereiter (Würfel, Nuggets, etc.)
- Kühlaufsatzvitrienen
- Sushi-Bar

- Bain-Maries
- Thermo-Transportbehälter
- Infrarot-Wärmebrücken
- Wärmelampen
- Warmhalteplatten
- Tellerwärmer / Wärmeschränke

- Durchschub-Spülmaschine
- Armaturen
- Spülkörbe

- Wand- und Deckenhauben
- Transportwagen
- Besteckwagen
- Tische und Bänke
- Abfalleimer / Ascher

- Milchaufschäumer
- Heisswasser-Spender
- Heisswasserbereiter
- Iso-Dispenser

- Dörrautomat
- Küchenwagen
- Rührmaschinen
- Stabmixer

- Snackjet
- Bleche und Roste
- GN-Behälter
- Zubehör

- Salamander
- Sous-Vide-Garer
- Niedertemperaturgarer

- Teigwarenmaschinen
- Nudelkocher

- Würstchenwärmer
- Currywurst-Schneider
- Mikrowellengeräte
- Reiskocher
- Induktionsherde
- Induktionskocher
- Induktionswoks
- Gaskocher

- Buffetvitrienen
- Selbstbedienungsstation "Pick"

- Saladetten
- Kühl- und Tiefkühltische
- Thermowagen gekühlt
- Barkühlunterbauten
- Abfallkühler
- Kühl- und Tiefkühlzellen
- Regalsysteme

- Tellerspender
- Tassenwärmer
- Chafing Dishes
- Suppenstation
- Thermowagen (beheizt/neutral)
- Suppentöpfe

- Besteckpoliermaschinen
- Gläserpoliermaschinen

- Menütafel
- Magnetleiste
- Zettelhalter
- Dosenöffner
- Insektenvernichter

- Samowar
- Wasserkocher
- Glühweintöpfe
- Getränke-Dispenser

- Vakuumiergeräte
- Cutter
- Aufschnittmaschinen
- Fleischwolf / Fleischsteaker

4 - 83

85 - 134

136 - 148

150 - 195

197 - 204

206 - 272

274 - 294

296 - 305

308 - 332

334 - 343

345 - 361

Wichtige Informationen und formale Hinweise

Die Durchführung der Leistungen erfolgt zu unseren Allgemeinen Geschäftsbedingungen.
Angaben der Gerätegewichte verstehen sich ohne Verpackung sowie ohne Transportmittel (Europalette, Einwegpalette).

Technische Änderungen sowie Irrtümer vorbehalten.
Preise sind in Schweizer Franken angegeben exklusiv der gesetzlichen Mehrwertsteuer.
Der Wiederverkäufer ist in der Festsetzung seiner Verkaufspreise frei.

Zubehör wie beispielsweise GN-Behälter oder auch Esswaren, welche häufig zur Visualisierung der Produkte in diesem Katalog verwendet werden, sind nicht im Lieferumfang enthalten, ausser explizit in der Beschreibung erwähnt.

Bedeutung der Piktogramme



Service vor Ort

Bei Geräten mit diesem Symbol erfolgt der Service bzw. die Reparatur vor Ort. Ist kein Symbol vorhanden, muss das Gerät bei benötigten Reparaturdienstleistungen eingeschickt werden.



Lieferung mit Spedition

Die Lieferung erfolgt per Camion mit unserem Speditionsdienst.



Lieferung mit Paketdienst

Die Lieferung erfolgt mit Paketdienst. **Achtung!** Bei Zubehör, bei welchem kein Symbol angegeben ist, erfolgt die Lieferung standardmässig ebenfalls mit dem Paketdienst. Ist in einer Bestellung ein Gerät enthalten, welches per Camion geliefert wird, erfolgt die gesamte Lieferung i.d.R. per Camion.



Wichtige oder nützliche Informationen / Hinweise

Dieses Symbol zeigt nützliche oder wichtige Hinweise zu den Produkten oder einer Produktgruppe an.



UNOX®



UNOX®



ÖFEN

High-Speed-Kombidämpfer Speed-X



Der High-Speed-Kombidämpfer SPEED-X ist der erste seiner Art: Das erste Schnellgarsystem, das Kombidämpfertechnologie mit Mikrowellentechnik vereint und erst noch mit einem automatischen Reinigungssystem ausgestattet ist. SPEED-X ist gemacht, damit Sie auf nichts verzichten müssen.

Im Kombi-Modus bietet der SPEED-X Platz für 5 Bleche GN 2/3 und verfügt über sämtliche Funktionen eines klassischen Kombidämpfers. Dank der beiden Hochgeschwindigkeitslüftern findet ein beschleunigter Wärmeaustausch statt, was auch im Kombi-Modus die Garzeiten bereits reduziert.

Absolut unerreicht sind die Garzeiten im HYPER.Speed-Modus, der revolutionären Technologie von Unox, welche Dampfgaren und Mikrowellen kombiniert. Eine sekundengenaue Technik kombiniert die hohe Luftgeschwindigkeiten mit der Milde von Dampf sowie der Leistung von Mikrowellen. Im HYPER.Speed-Modus kann ein Einschub GN 2/3 genutzt werden, auf welchem wahlweise ein einzelnes Gericht oder bis zu vier Einzelportionen gegart werden können.

Beispiele für die unerreichten Garzeiten gefällig?

- Ein Wolfsbarsch im Ganzen mit Röstkartoffeln in 330 Sekunden
- Eine Schale Broccoli in 180 Sekunden

Im Gegensatz zu anderen Speed-Öfen verfügt der SPEED-X zudem über ein hocheffizientes automatisches Reinigungssystem, welches die fast unmögliche manuelle Reinigung der Garkammer ersetzt.

Abgerundet wird der SPEED-X durch Digital.ID, das fortschrittlichste, je in einem Garsystem installierte Betriebssystem. Nie war es einfacher, die volle Kontrolle zu besitzen. Nie war es intuitiver, ein Garprogramm zu schreiben. Sie können ein Smartphone bedienen? Dann ist Digital.ID das Bedienfeld Ihrer Träume.



Speed-Kombidämpfer SPEED-X - links

Kombination aus Mikrowellen- und Kombidämpfer-Technologien
Leistung Heissluft: 5.35 kW
Leistung Mikrowellen: 2.16 kW
Türbandung: links
Betrieb als Kombidämpfer:
- Kapazität: 5 x GN 2/3
- Abstand zwischen den Blechen: 70 mm
Betrieb als Speed-Ofen:
- Kapazität: 1 x GN 2/3
2 automatisch reversierende Lüfter
5 Lüftergeschwindigkeiten
automatisches Waschsysteem Rotor.KLEAN
eingebauter Wasserenthärter RO.Care
16-Zoll Touch-Display in Türe eingebaut
Abmessungen: B 535 x T 740 x H 811 mm
Anschlusswert: 3NAC 400V - 9.5 kW
Gewicht: 107 kg
Stecker-Typ: Typ 25 / CEE 16 (nicht im Lieferumfang)
XEPA-0523-EXRN
CHF 14'553.- / R1

Türbandung: rechts
XEPA-0523-EXLN
CHF 14'913.- / R1

Zubehör zu Kombidämpfer Speed-X



Montageset EVEREO 900 / 600
für folgende Kombinationen geeignet:
- unten: EVERO 900, oben: Compact GN 1/1
- unten: EVERO 900, oben: EVERO 900
- unten: EVERO 600, oben: EVERO 600
- unten: EVERO 900, oben: SPEED-X
XEEQC-0013-E
CHF 78.- / R1

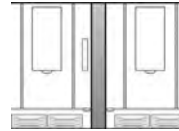

Montageset zu SPEED-X nebeneinander
für 2 SPEED-X nebeneinander
XUC-198
CHF 170.- / R1



Schnellgarplatte SPEED.Plate GN 2/3
1 Seite glatt, 1 Seite gerillt
TG-780
CHF 282.- / R1



Wasserenthärter RO.Care, Ersatzkartusche
eingebaut in Öfen SPEED-X
Kapazität: bis zu 1'300 Liter
XHC-040
CHF 94.- / R1



Backschaufel klein
ergonomischer und hitzeisolierter Griff
passend zu SPEED.Plate
Fläche Backschaufel: 165 x 300 mm
Abmessungen: B 165 x T 427 x H 92 mm
XUC-166
CHF 117.- / R1



Garkorb SPEED.Basket klein
B 180 x T 140 x H 25 mm
TG-126
CHF 134.- / R1



Backschaufel gross
ergonomischer und hitzeisolierter Griff
passend zu SPEED.Plate
Fläche Backschaufel: 295 x 300 mm
Abmessungen: B 295 x T 477 x H 92 mm
XUC-196
CHF 129.- / R1



Garkorb SPEED.Basket medium
B 280 x T 180 x H 25 mm
TG-127
CHF 140.- / R1



Backschaufel U-förmig
ergonomischer und hitzeisolierter Griff
U-Form erleichtert Einsetzen von Garkörben
Fläche Backschaufel: 165 x 300 mm
Abmessungen: B 165 x T 427 x H 92 mm
XUC-197
CHF 129.- / R1



Garkorb SPEED.Basket gross
B 350 x T 305 x H 15 mm
TG-129
CHF 146.- / R1



Untergestell hoch zu SPEED-X
Inklusive Auflageschienen 8x GN 2/3
Abstand zwischen Auflagen: 55 mm
Abmessungen: B 535 x T 634 x H 775 mm
XWPRA-0823-H
CHF 951.- / R1



Dunstabzugshaube SPEED-X
Abmessungen: B 535 x T 744 x H 324 mm
Anschlusswert: 1NAC 230V - 0.1 kW
Stecker-Typ: Typ 12
XEPHA-HC23
CHF 2'010.- / R1



Untergestell niedrig CT Compact GN 1/1
Abmessungen:
B 518 x T 684 x H 305 mm
XWCRC-0013-L
CHF 471.- / R1



Kamin-Schalldämpfer
reduziert Lärm des Ofens
für Kamin Ø 30 mm
XUC-212
CHF 171.- / R1



Unox.Det&Rinse ULTRAPLUS, 10x 1 Liter
Reiniger & Klarspüler in einem
für Öfen mit eingebauter
Reinigungsmittelschublade
Schachtel à 10 x 1 Liter
DB-1075
CHF 129.- / R1

Kombidämpfer ChefTop-X GN 1/1



Kombidämpfer ChefTop-X, 10x GN1/1, links

Betriebssystem/Steuerung: Digital.ID
Türbandung: links
MULTI.Point Kerntemperaturfühler
Quereinschub, Kapazität 10x GN 1/1
Abstand zwischen den Blechen: 67 mm
Abmessungen: B 750 x T 841 x H 1069 mm
Anschlusswert: 3NAC 400V - 19.6 kW
Gewicht: 132 kg
Stecker-Typ: CEE 32 (nicht im Lieferumfang)
XEDA-1011-EXRS
CHF 16'150.- / R1

Türbandung: rechts
XEDA-1011-EXLS
CHF 16'500.- / R1



Kombidämpfer ChefTop-X, 6x GN 1/1, links

Betriebssystem/Steuerung: Digital.ID
Türbandung: links
MULTI.Point Kerntemperaturfühler
Quereinschub, Kapazität 6x GN 1/1
Abstand zwischen den Blechen: 67 mm
Abmessungen: B 750 x T 841 x H 789 mm
Anschlusswert: 3NAC 400V - 11.6 kW
Gewicht: 114 kg
Stecker-Typ: CEE 32 (nicht im Lieferumfang)
XEDA-0611-EXRS
CHF 11'500.- / R1

Türbandung: rechts
XEDA-0611-EXLS
CHF 11'850.- / R1



Dunstabzugshaube zu ChefTop-X GN 1/1
nur für Elektro-Öfen geeignet
mit Dampfcondensator und Katalysatoren
Abmessung: B 750 x T 870 x H 383 mm
Anschlusswert: 1NAC 230V - 2.07 kW
XEDHA-CA11
CHF 3'750.- / R1



Dunstabzugshaube zu ChefTop-X GN 1/1
nur für Elektro-Öfen geeignet
mit Dampfcondensator
Abmessung: B 750 x T 870 x H 383 mm
Anschlusswert: 1NAC 230V - 0.07 kW
XEDHA-HC11
CHF 1'880.- / R1



Montageset KombiDuo zu ChefTop-X GN 1/1
für 2 Öfen übereinander
passend für Elektro-Geräte ChefTop-X GN 1/1
XEDQA-0011-E-DR
CHF 750.- / R1

Gas-Kombidämpfer ChefTop-X GN 1/1



Gas-Kombidämpfer ChefTop-X, 10x GN1/1, li

Betriebssystem/Steuerung: Digital.ID
 Türbandung: links
 MULTI.Point Kerntemperaturfühler
 Quereinschub, Kapazität 10x GN 1/1
 Abstand zwischen den Blechen: 67 mm
 Abmessungen: B 750 x T 841 x H 1069 mm
 Anschlusswert: Gas: 25 kW
 Elektro: 1NAC 230V - 1.8 kW
 Gewicht: 132 kg
 Stecker-Typ: Typ 12
XEDA-1011-GXRS
CHF 18'750.- / R1

Türbandung: rechts
XEDA-1011-GXLS
CHF 19'100.- / R1



Gas-Kombidämpfer ChefTop-X, 6x GN1/1, li

Betriebssystem/Steuerung: Digital.ID
 Türbandung: links
 MULTI.Point Kerntemperaturfühler
 Quereinschub, Kapazität 6x GN 1/1
 Abstand zwischen den Blechen: 67 mm
 Abmessungen: B 750 x T 841 x H 789 mm
 Anschlusswert: Gas: 15 kW
 Elektro: 1NAC 230V - 1.4 kW
 Gewicht: 132 kg
 Stecker-Typ: Typ 12
XEDA-0611-GXRS
CHF 13'700.- / R1

Türbandung: rechts
XEDA-0611-GXLS
CHF 14'050.- / R1



Montageset KombiDuo zu Gas-ChefTop-X
 für 2 Öfen übereinander
 passend für Gas-Geräte ChefTop-X GN 1/1
XEDQA-0011-G
CHF 1'110.- / R1

Zubehör zu Kombidämpfern ChefTop-X GN 1/1



Untergestell hoch zu ChefTop-X

Kapazität: 10x GN 1/1
Abstand zwischen Auflagen: 50 mm
Abmessungen: B 760 x T 687 x H 820 mm
XWDRA-1011-U
CHF 1'170.- / R1

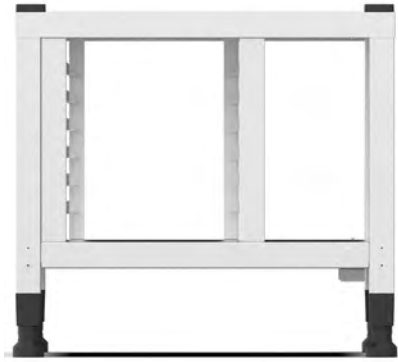

Untergestell mittel zu ChefTop-X

Kapazität: 6x GN 1/1
Abstand zwischen Auflagen: 55 mm
Abmessungen: B 760 x T 687 x H 682 mm
XWDRA-0611-H
CHF 1'120.- / R1



Untergestell niedrig ChefTop-X GN 1/1

Abmessung: B 760 x T 687 x H 250 mm
XWDRA-0011-L
CHF 530.- / R1



Boden-Untergestell ChefTop-X GN 1/1

für Platzierung eines Ofens auf dem Boden
passt für Turmbau mit XEDA-1011-* (unten)
& XEDA-0611-* (oben)
XEDRA-0011-F
CHF 270.- / R1



Unterbau 10x GN 1/1 zu ChefTop-X

Kapazität: 10x GN 1/1
Abstand zwischen Auflagen: 50 mm
Abmessung: B 760 x T 728 x 820 mm
XWDEA-1011-U
CHF 1'760.- / R1



Unterbau 6 x GN 1/1 zu ChefTop-X

Kapazität: 6x GN 1/1
Abstand zwischen Auflagen: 55 mm
Abmessung: B 760 x T 728 x 682 mm
XWDEA-0611-H
CHF 1'740.- / R1



Kombidämpfer ChefTop-X GN 2/1



Kombidämpfer ChefTop-X, 10x GN2/1, links

Betriebssystem/Steuerung: Digital.ID
 Türbandung: links
 MULTI.Point Kerntemperaturfühler
 Kapazität: 10x GN 2/1
 Abstand zwischen den Blechen: 83 mm
 Abmessungen: B 860 x T 1180 x H 1219 mm
 Anschlusswert: 3NAC 400V - 35.8 kW
 Gewicht: 207 kg
 Stecker-Typ: CEE 64 (nicht im Lieferumfang)
XEDA-1021-EXRS
CHF 23'350.- / R1

Türbandung: rechts
XEDA-1021-EXLS
CHF 23'700.- / R1



Kombidämpfer ChefTop-X, 6x GN2/1, links

Betriebssystem/Steuerung: Digital.ID
 Türbandung: links
 MULTI.Point Kerntemperaturfühler
 Kapazität: 6x GN 2/1
 Abstand zwischen den Blechen: 77 mm
 Abmessungen: B 860 x T 1180 x H 849 mm
 Anschlusswert: 3NAC 400V - 23.1 kW
 Gewicht: 150 kg
 Stecker-Typ: CEE 64 (nicht im Lieferumfang)
XEDA-0621-EXRS
CHF 17'550.- / R1

Türbandung: rechts
XEDA-0621-EXLS
CHF 17'900.- / R1



Dunstabzugshaube zu ChefTop-X GN 2/1

nur für Elektro-Öfen geeignet
 mit Dampfkondensator
 Abmessung: B 860 x T 1209 x H 383 mm
 Anschlusswert: 1NAC 230V - 0.07 kW
XEDHA-HC21
CHF 2'290.- / R1



Montageset KombiDuo zu ChefTop-X GN 2/1

für 2 Öfen übereinander
 passend für Elektro-Geräte ChefTop-X GN 2/1
XEDQA-0021-E-DR
CHF 820.- / R1

Gas-Kombidämpfer ChefTop-X GN 2/1



Gas-Kombidämpfer ChefTop-X, 10xGN2/1, li

Betriebssystem/Steuerung: Digital.ID
Türbandung: links
MULTI.Point Kerntemperaturfühler
Quereinschub, Kapazität 10x GN 2/1
Abstand zwischen den Blechen: 83 mm
Abmessungen: B 860 x T 1180 x H 1219 mm
Anschlusswert: Gas: 40 kW
Elektro: 1NAC 230V - 2.2 kW
Gewicht: 250 kg
Stecker-Typ: Typ 12
XEDA-1021-GXRS
CHF 27'100.- / R1

Türbandung: rechts
XEDA-1021-GXLS
CHF 27'450.- / R1



Gas-Kombidämpfer ChefTop-X, 6xGN2/1, li

Betriebssystem/Steuerung: Digital.ID
Türbandung: links
MULTI.Point Kerntemperaturfühler
Quereinschub, Kapazität 6x GN 2/1
Abstand zwischen den Blechen: 77 mm
Abmessungen: B 860 x T 1180 x H 849 mm
Anschlusswert: Gas: 27 kW
Elektro: 1NAC 230V - 1.4 kW
Gewicht: 168 kg
Stecker-Typ: Typ 12
XEDA-0621-GXRS
CHF 20'400.- / R1

Türbandung: rechts
XEDA-0621-GXLS
CHF 20'750.- / R1



Montageset KombiDuo zu Gas-ChefTop-X
für 2 Öfen übereinander
passend für Gas-Geräte ChefTop-X GN 2/1
XEDQA-0021-G
CHF 1'130.- / R1

Zubehör zu Kombidämpfern Cheftop-X GN 2/1



Untergestell hoch zu ChefTop-X GN 2/1

Kapazität: 10x GN 2/1
 Abstand zwischen Auflagen: 50 mm
 Abmessungen: B 870 x T 1026 x H 820 mm
XWDRA-1021-U
 CHF 1'430.- / R1



Untergestell mittel zu ChefTop-X GN 2/1

Kapazität: 6x GN 2/1
 Abstand zwischen Auflagen: 55 mm
 Abmessungen: B 870 x T 1026 x H 682 mm
XWDRA-0621-H
 CHF 1'280.- / R1



Boden-Untergestell ChefTop-X GN 2/1

für Platzierung eines Ofens auf dem Boden
 Abmessung: B 854 x T 985 x H 138 mm
XWDRA-0021-F
 CHF 390.- / R1



Unterbau 10x GN 2/1 zu ChefTop-X

Kapazität: 10x GN 2/1
 Abstand zwischen Auflagen: 50 mm
 Abmessung: B 870 x T 1067 x H 820 mm
XWDEA-1021-U
 CHF 2'060.- / R1



Unterbau 6 x GN 2/1 zu ChefTop-X

Kapazität: 6x GN 2/1
 Abstand zwischen Auflagen: 55 mm
 Abmessung: B 870 x T 1067 x H 682 mm
XWDEA-0621-H
 CHF 1'960.- / R1



Kombi-Ofen BakerTop-X 600/400



Kombi-Ofen BakerTop-X, 10x 60/40, links

Betriebssystem/Steuerung: Digital.ID
Türbandung: links
MULTI.Point Kerntemperaturfühler
Quereinschub, Kapazität 10x 600/400
Abstand zwischen den Blechen: 84 mm
Abmessungen: B 860 x T 1018 x H 1219 mm
Anschlusswert: 3NAC 400V - 21.0 kW
Gewicht: 178 kg
Stecker-Typ: CEE 32 (nicht im Lieferumfang)
XELA-10EU-EXRS
CHF 17'050.- / R1

Türbandung: rechts
XELA-10EU-EXLS
CHF 17'400.- / R1



Kombi-Ofen BakerTop-X, 5x 60/40, links

Betriebssystem/Steuerung: Digital.ID
Türbandung: links
MULTI.Point Kerntemperaturfühler
Quereinschub, Kapazität 5x 600/400
Abstand zwischen den Blechen: 86 mm
Abmessungen: B 860 x T 1018 x H 789 mm
Anschlusswert: 3NAC 400V - 11.6 kW
Gewicht: 100 kg
Stecker-Typ: CEE 32 (nicht im Lieferumfang)
XELA-05EU-EXRS
CHF 11'500.- / R1

Türbandung: rechts
XELA-05EU-EXLS
CHF 11'850.- / R1



Montageset KombiDuo zu BakerTop-X
für 2 Öfen XELA-05EU-EX*S übereinander
XELQA-00EU-E-DR
CHF 800.- / R1

Zubehör zu Kombi-Ofen BakerTop-X 600/400



Untergestell mittel zu BakerTop-X

Kapazität: 6x 600/400
 Abstand zwischen Auflagen: 55 mm
 Abmessungen: B 870 x T 864 x H 682 mm
XWLRA-06EF-H
 CHF 1'180.- / R1



Untergestell hoch zu BakerTop-X

Kapazität: 10x 600/400
 Abstand zwischen Auflagen: 50 mm
 Abmessungen: B 870 x T 864 x H 820 mm
XWLRA-10EF-U
 CHF 1'200.- / R1



Unterbau 6x 600/400 zu BakerTop-X

Kapazität: 6x 600/400
 Abstand zwischen Auflagen: 55 mm
 Abmessung: B 870 x T 905 x H 682 mm
XWLEA-06EF-H
 CHF 1'770.- / R1



Unterbau 10x 600/400 zu BakerTop-X

Kapazität: 10x 600/400
 Abstand zwischen Auflagen: 50 mm
 Abmessung: B 870 x T 905 x H 820 mm
XWLEA-10EF-U
 CHF 1'890.- / R1



Kombidämpfer ChefTop und Heissluftöfen BakerTop



Die ChefTop Öfen für die Gastronomie und die BakerTop Öfen für die Bäckerei sind die Krönung der jahrelangen Forschung bei UNOX und der Zusammenarbeit mit den anspruchsvollsten Küchenchefs und Backmeistern, die sich täglich der Herausforderung stellen, ihre Kreationen zum Leben zu erwecken.

Die Öfen wurden zur einfachen Bedienung und garantierter Top-Performance unter allen Arbeitsbedingungen entwickelt. Sie arbeiten mit der neuesten intelligenten Technologie, um Sie bei Ihrer Arbeit zu unterstützen und sich an alle Ansprüche der Arbeiten in jeder Küche und Backstube anzupassen.

Waschsystem und Reinigungsmittel

Alle ChefTop und BakerTop Öfen verfügen serienmässig über das Waschsystem Rotor.KLEAN, welches mit dem kombinierten Reiniger und Klarspüler Unox.Det&Rinse Plus betrieben wird. Bei jedem Ofen ist **1 Liter Reinigungsmittel im Lieferumfang** enthalten.

LongLife4

UNOX bietet Ihnen die Möglichkeit, die Garantie auf Ersatzteile auf bis zu 4 Jahre oder 10'000 Betriebsstunden zu verlängern. Kosten für die Anfahrt und die Arbeitszeit des Technikers sind nicht gedeckt. Bedingung für das LONG.Life4 Programm ist eine ständige Verbindung des Ofens mit dem Internet.

Die **MIND.Maps PLUS-Geräte** sind schon für die Internetverbindung vorbereitet (Wifi-Anschluss). Sobald der Ofen mit dem Internet verbunden ist, können Sie sich direkt von der Bedienplatte aus registrieren. Ein Set für Ethernet ist verfügbar.

Die **MIND.Maps ONE-Geräte** verfügen über keinen Internetanschluss. Es stehen optionale Kits für eine Ethernet oder Wifi-Verbindung zur Auswahl.

Das LONG.Life4 ist der greifbare Beweis für die Qualität und Zuverlässigkeit der UNOX MIND.Maps Geräte.

Kit für Master.Touch PLUS

Kit für Ethernet-Verbindung

XEC-001

CHF 590.- / R1

Kit's für Master.Touch ONE

Kit für Ethernet-Verbindung

XEC-001

CHF 590.- / R1

Kit für Wifi-Verbindung

XEC-002

CHF 763.- / R1

Unox MAXI.Link

Die MAXI.Link Technologie erlaubt den Bau eines Ofenturms und steht für Einfachheit und Flexibilität in der professionellen Küche. Ein Turm, bestehend aus zwei Öfen, bietet Ihnen diverse Vorteile:

- **Flexibilität**
Sie können gleichzeitig mehrere Produkte mit verschiedenen Parametern (Temperatur, Feuchtigkeit & Zeit) kochen.
- **Energieeffizienz**
Je nach Bedarf können Sie nur einen Kombidämpfer in Einsatz nehmen und so den Energieverbrauch senken.
- **Ausfallsicherheit**
Sollte ein Ofen aufgrund einer Störung vorübergehend nicht zur Verfügung stehen, haben Sie noch immer einen zweiten Ofen.

Die Öfen lassen sich beliebig kombinieren. Sie können ganz nach Ihrem Bedarf einen Turm zusammenstellen. Zur Kombination wird lediglich das passende Montageset benötigt.



Die Vorteile des Master.Touch PLUS gegenüber dem Master.Touch ONE



Master.Touch ONE

Wesentliche und effiziente Perfektion, die mit einer einfachen Handbewegung gesteuert werden kann. Der UNOX CHEFTOP MIND.Maps™ ONE Kombidämpfer verbindet Zweckmässigkeit, Leistung und einfache Bedienung zu einer wirtschaftlichen Lösung.

- + 7" Touch-Display
- + Zweifach-Verglasung
- + Monopoint Kerntemperaturfühler
- + Heizstufen des Heizelements 0%, 100%
- + Ethernet oder Wifi als externes Zubehör
- + Rotorklean Reinigung in Garraum



Master.Touch PLUS

Kommunizieren mit einem Ofen, der wirklich intelligent ist, der die Ergebnisse versteht, die man erzielen möchte, der alle Änderungen in den Parametern während des Garprozesses überwacht und den besten Weg vorschlägt, wie Sie das perfekte Ergebnis erzielen und vieles mehr. Das ist der ChefTop Master.Touch Plus – die Freude daran, alles unter Kontrolle zu haben.

- + 9.5" Touch-Display Glas
- + Dreifach-Verglasung
- + Multipoint Kerntemperaturfühler
- + Heizstufen des Heizelements 0%, 33%, 66%, 100%
- + Wifi als Standard
- + Reinigung mit Det&Rinse auch hinter Rückwand
- + Gas Ausführungen
- + Energy Star
- + ChefUnox (Vorgespeicherte Programme) ①
- + Multi-Time (Verschiedene Timer) ②
- + Mise en place ③
- + Adaptive Cooking ④

- ① Vorgespeicherte Programme, bei denen nur noch die Grösse des Garguts und das gewünschte Ergebnis eingegeben werden muss.
- ② Verschiedene Timer (statt nur einer) können eingestellt werden, auch auf jeweiligen Einschub bezogen
- ③ Ofen gibt Bescheid, wann welches Gut in den Ofen gegeben werden muss, damit alles gleichzeitig fertig ist.
- ④ Adaptive Cooking: Mit seinen Sensoren und seiner Intelligenz registriert der PLUS Ofen Veränderungen von Temperatur und Feuchtigkeit. Er erkennt die Lebensmittelmenge im Ofen und reguliert automatisch den Garprozess.



Kombidämpfer 10 x GN 1/1, Plus, links

Mit MASTER.Touch PLUS-Steuerung
Türbandung: links
MULTI.Point Kerntemperaturfühler
Quereinschub
Abmessung: B 750 x T 773 x H 1010 mm
Anschlusswert: 3NAC 400V - 18.5 kW
Abstand zwischen den Blechen: 67 mm
Gewicht: 95 kg
Stecker-Typ: CEE 32 (nicht im Lieferumfang)
XEVC-1011-EPRM
CHF 12'821.- / R1

Türbandung: rechts
XEVC-1011-EPLM
CHF 13'181.- / R1



Kombidämpfer 7 x GN 1/1, Plus, links

Mit MASTER.Touch PLUS-Steuerung
Türbandung: links
MULTI.Point Kerntemperaturfühler
Quereinschub
Abmessung: B 750 x T 773 x H 843 mm
Anschlusswert: 3NAC 400V - 11.7 kW
Abstand zwischen den Blechen: 67 mm
Gewicht: 85 kg
Stecker-Typ: CEE 32 (nicht im Lieferumfang)
XEVC-0711-EPRM
CHF 9'653.- / R1

Türbandung: rechts
XEVC-0711-EPLM
CHF 10'013.- / R1



Kombidämpfer 5 x GN 1/1, Plus, links

Mit MASTER.Touch PLUS-Steuerung
Türbandung: links
MULTI.Point Kerntemperaturfühler
Quereinschub
Abmessung: B 750 x T 773 x H 675 mm
Anschlusswert: 3NAC 400V - 9.3 kW
Abstand zwischen den Blechen: 67 mm
Gewicht: 70 kg
Stecker-Typ: Typ 25 / CEE 16 (nicht im Lieferumfang)
XEVC-0511-EPRM
CHF 6'831.- / R1

Türbandung: rechts
XEVC-0511-EPLM
CHF 7'191.- / R1



Kombidämpfer 10 x GN 1/1, One, links



Mit MASTER.Touch ONE-Steuerung
 Türbandung: links
 Kerntemperaturfühler
 Quereinschub
 Abmessung: B 750 x T 773 x H 1010 mm
 Anschlusswert: 3NAC 400V - 18.5 kW
 Abstand zwischen den Blechen: 67 mm
 Gewicht: 95 kg
 Stecker-Typ: CEE 32 (nicht im Lieferumfang)



XEVC-1011-E1RM
CHF 9'207.- / R1

Türbandung: rechts
XEVC-1011-E1LM
CHF 9'567.- / R1



Kombidämpfer 7 x GN 1/1, One, links



Mit MASTER.Touch ONE-Steuerung
 Türbandung: links
 Kerntemperaturfühler
 Quereinschub
 Abmessung: B 750 x T 773 x H 843 mm
 Anschlusswert: 3NAC 400V - 11.7 kW
 Abstand zwischen den Blechen: 67 mm
 Gewicht: 85 kg
 Stecker-Typ: CEE 32 (nicht im Lieferumfang)



XEVC-0711-E1RM
CHF 7'277.- / R1

Türbandung: rechts
XEVC-0711-E1LM
CHF 7'637.- / R1



Kombidämpfer 5 x GN 1/1, One, links



Mit MASTER.Touch ONE-Steuerung
 Türbandung: links
 Kerntemperaturfühler
 Quereinschub
 Abmessung: B 750 x T 773 x H 675 mm
 Anschlusswert: 3NAC 400V - 9.3 kW
 Abstand zwischen den Blechen: 67 mm
 Gewicht: 70 kg
 Stecker-Typ: Typ 25 / CEE 16 (nicht im Lieferumfang)



XEVC-0511-E1RM
CHF 5'594.- / R1

Türbandung: rechts
XEVC-0511-E1LM
CHF 5'954.- / R1



Kombidämpfer 3 x GN 1/1, One, links

Mit MASTER.Touch ONE-Steuerung
 Türbandung: links
 Kerntemperaturfühler
 Quereinschub
 Abmessung: B 750 x T 773 x H 538 mm
 Anschlusswert: 3NAC 400V - 5.0 kW
 Abstand zwischen den Blechen: 67 mm
 Gewicht: 50 kg
 Stecker-Typ: Typ 15 (nicht im Lieferumfang)
XEVC-0311-E1RM
CHF 4'752.- / R1

Türbandung: rechts
XEVC-0311-E1LM
CHF 5'112.- / R1



Kombidämpfer 3 x GN 1/1, Plus, links

Mit MASTER.Touch PLUS-Steuerung
 Türbandung: links
 MULTI.Point Kerntemperaturfühler
 Quereinschub
 Abmessung: B 750 x T 773 x H 538 mm
 Anschlusswert: 3NAC 400V - 5.0 kW
 Abstand zwischen den Blechen: 67 mm
 Gewicht: 50 kg
 Stecker-Typ: Typ 15 (nicht im Lieferumfang)
XEVC-0311-EPRM
CHF 5'594.- / R1

Türbandung: rechts
XEVC-0311-EPLM
CHF 5'954.- / R1



Gas-Kombidämpfer 10 x GN 1/1, links

Mit MASTER.Touch PLUS-Steuerung
 Türbandung: links
 MULTI.Point Kerntemperaturfühler
 Quereinschub
 Abmessung: B 750 x T 773 x H 1010 mm
 Anschlusswert: Gas 22.0 kW
 Elektro 1NAC 230V - 0.8 kW
 Abstand zwischen den Blechen: 67 mm
 Gewicht: 110 kg
 Stecker-Typ: Typ 12
XEVC-1011-GPRM
CHF 14'157.- / R1

Türbandung: rechts
XEVC-1011-GPLM
CHF 14'517.- / R1



Gas-Kombidämpfer 7 x GN 1/1, links

Mit MASTER.Touch PLUS-Steuerung
 Türbandung: links
 MULTI.Point Kerntemperaturfühler
 Quereinschub
 Abmessung: B 750 x T 773 x H 843 mm
 Anschlusswert: Gas 19.0 kW
 Elektro 1NAC 230V - 0.8 kW
 Abstand zwischen den Blechen: 67 mm
 Gewicht: 100 kg
 Stecker-Typ: Typ 12
XEVC-0711-GPRM
CHF 10'445.- / R1

Türbandung: rechts
XEVC-0711-GPLM
CHF 10'805.- / R1



Gas-Kombidämpfer 5 x GN 1/1, links

Mit MASTER.Touch PLUS-Steuerung
 Türbandung: links
 MULTI.Point Kerntemperaturfühler
 Quereinschub
 Abmessung: B 750 x T 773 x H 675 mm
 Anschlusswert: Gas 15.0 kW
 Elektro 1NAC 230V - 0.5 kW
 Abstand zwischen den Blechen: 67 mm
 Gewicht: 85 kg
 Stecker-Typ: Typ 12
XEVC-0511-GPRM
CHF 8'069.- / R1

Türbandung: rechts
XEVC-0511-GPLM
CHF 8'429.- / R1

Zubehör zu Kombidämpfern GN 1/1

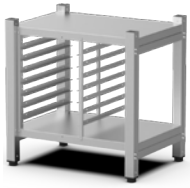

Untergestell hoch zu ChefTop GN 1/1
 Inklusive Auflageschienen 7x GN 1/1
 Abstand zwischen Auflagen: 60mm
 Abmessung: B 732 x T 546 x H 752 mm
XWVRC-0711-H
CHF 832.- / R1



Untergestell sehr hoch zu ChefTop GN 1/1
 Empfohlen für XEVC-0311- & XEVC-0511-
 Inklusive Auflageschienen 7x GN 1/1
 Abstand zwischen Auflagen: 60mm
 Abmessungen: B 732 x T 546 x H 888 mm
XWVRC-0711-UH
CHF 921.- / R1



Untergestell mit Wasserpumpe
 für unabhängigen Betrieb eines
 Kombidämpfers ChefTop GN 1/1
 (Tischmodell)
 externe Wasserpumpe im UG verbaut
 zwei Kanister à je 30 Litern für unabhängige
 Frischwasserzufuhr/Abwassersammlung
 Anschlusswert: 1NAC 230V - 0.1 kW
 Abmessungen: B 732 x T 546 x H 752 mm
 Gewicht: 26 kg
UGWT-0011
CHF 1'840.- / R1



Untergestell mittel zu ChefTop GN 1/1
 Abmessung: B 732 x T 546 x H 462 mm
XWVRC-0011-M
CHF 520.- / R1



Untergestell niedrig ChefTop GN 1/1
 Abmessung: B 732 x T 546 x H 305 mm
XWVRC-0011-L
CHF 471.- / R1



Boden-Untergestell zu ChefTop GN 1/1
 Abmessung: B 732 x T 546 x H 113 mm
XWVRC-0011-F
CHF 401.- / R1



Rollensatz zu Unterbauten
 4 Rollen, davon 2 mit Feststeller
 H 105 mm
XR-623
CHF 220.- / R1



Dunstabzugshaube zu ChefTop GN 1/1
XEVHC-HC11
CHF 2'119.- / R1



Entkalker Unox.Pure, Installationsset
 für ChefTop und BakerTop
 Überwachung Wasserdurchfluss und
 Hinweis auf Filterwechsel durch
 Ofenelektronik
 Abmessung: Ø 140 mm, Höhe 550 mm
XHC-003
CHF 398.- / R1



Entkalker Unox.Pure, Ersatzkartusche
 Abmessung:
 Ø 140 mm, Höhe 530 mm
XHC-004
CHF 266.- / R1



Garraumbrause zu ChefTop/BakerTop
XHC-001
CHF 191.- / R1



Unox.Det&Rinse ULTRAPLUS, 10x 1 Liter
 Reiniger & Klarspüler in einem
 für Öfen mit eingebauter
 Reinigungsmittelschublade
 Schachtel à 10 x 1 Liter
DB-1075
CHF 129.- / R1



Niedergar-Warmhalteschrank, links
 durch die Ofenelektronik gesteuert
 mit Kerntemperaturfühler
 max. Temperatur 180 °C
 Beschwadung programmierbar bis 100 %
 Abmessung: B 750 x T 792 x H 961 mm
 Anschlusswert: 1NAC 230V - 3.2 kW - 16A
 Gewicht: 63 kg
XEVSC-0711-CR
CHF 4'307.- / R1



Niedergar-Warmhalteschrank, rechts
 durch die Ofenelektronik gesteuert
 mit Kerntemperaturfühler
 max. Temperatur 180 °C
 Beschwadung programmierbar bis 100 %
 Abmessung: B 750 x T 792 x H 961 mm
 Anschlusswert: 1NAC 230V - 3.2 kW - 16A
 Gewicht: 63 kg
XEVSC-0711-CL
CHF 4'667.- / R1



Geschlossener Unterbau 8 x GN 1/1
 Abmessung:
 B 750 x T 656 x H 676 mm
XWVEC-0811
CHF 1'258.- / R1



Hordengestell-Transportwagen
 für XWVBC-0611 + XWVBC-0911
 Abmessung:
 B 605 x T 700 x H 923 mm
XWVYC-0011
CHF 1'258.- / R1



Kupplungskit zu Hordengestellwagen
 Verbindungs-System zwischen
 Hordengestellwagen XWVYC-0011 und
 geschlossenem Unterbau XWVEC-0811
XWVYC-CK11
CHF 167.- / R1



Kupplungskit zu Hordengestellwagen
 Verbindungs-System zwischen
 Hordengestellwagen XWVYC-0011 und
 Untergestell XWVRC-0711-H
XWVYC-CR11
CHF 297.- / R1



Einfahr-Hordengestell 9 x GN1/1
 für Gerät 10 x GN 1/1
 Abstand zwischen den Blechen: 67 mm
XWVBC-0911
CHF 1'109.- / R1



Einfahr-Hordengestell 6 x GN1/1
XWVBC-0611
CHF 1'070.- / R1



Hyper.Smoker zu Elektro-Kombidämpfern
 zum Räuchern von Lebensmitteln
 direkt im Garraum
 Funktioniert mit allen häufig verwendeten
 Materialien (z.B. Holzspäne und Pellets)
XUC-090
CHF 258.- / R1



Doppelte Sicherheitstüröffnung
 Ausbaupaket
XUC-002
CHF 42.- / R1



Montageset KombiDuo zu ChefTop
XEVQC-0011-E-DR
CHF 520.- / R1



Montageset KombiDuo Gas-ChefTop
 für Montage eines XEVC-0511-GPx
 über einem anderen Gas-Kombidämpfer
XEVQC-0011-G
CHF 520.- / R1



Montageset KombiDuo Gas-ChefTop
XEVQC-0711-G
CHF 520.- / R1



Kombidämpfer Compact 5 x GN 1/1, links



Mit MASTER.Touch PLUS-Steuerung

Türbandung: links

MULTI.Point Kerntemperaturfühler

Längseinschub

Abmessung: B 535 x T 862 x H 649 mm

Anschlusswert: 3NAC 400V - 9.2 kW

Abstand zwischen den Blechen: 67 mm

Gewicht: 65 kg

Stecker-Typ: Typ 25 / CEE 16 (nicht im Lieferumfang)

XECC-0513-EPRM

CHF 7'277.- / R1



Türbandung: rechts

XECC-0513-EPLM

CHF 7'637.- / R1



Kombidämpfer Compact 10 x GN 1/1, links



Mit MASTER.Touch PLUS-Steuerung

Türbandung: links

MULTI.Point Kerntemperaturfühler

Längseinschub

Abmessung: B 535 x T 862 x H 984 mm

Anschlusswert: 3NAC 400V - 18.5 kW

Abstand zwischen den Blechen: 67 mm

Gewicht: 95 kg

Stecker-Typ: CEE 32 (nicht im Lieferumfang)

XECC-1013-EPRM

CHF 13'860.- / R1



Türbandung: rechts

XECC-1013-EPLM

CHF 14'220.- / R1

Zubehör zu Kombidämpfern Compact GN 1/1



Untergestell hoch ChefTop Compact GN 1/1

Inklusive Auflageschienen 6x GN 1/1
 Abstand zwischen Auflagen: 60mm
 Abmessungen:
 B 518 x T 779 x H 744 mm
XWCRC-0613-H
CHF 822.- / R1



Untergestell niedrig CT Compact GN 1/1

Abmessungen:
 B 518 x T 684 x H 305 mm
XWCRC-0013-L
CHF 471.- / R1



Dunstabzugshaube ChefTop Compact GN 1/1

Abmessung:
 B 535 x T 1018 x H 343 mm
 Anschlusswert:
 1NAC 230V - 0.2 kW
 Stecker-Typ: Typ 12
XEHC-HC13
CHF 2'010.- / R1



Montageset KombiDuo ChefTop Compact

für 2 Öfen übereinander
 passend für Compact GN 1/1
 und Compact GN 2/3
XECQC-0013-E
CHF 520.- / R1



Garraumbräuse zu ChefTop/BakerTop

XHC-001
CHF 191.- / R1





Kombidämpfer 5 x GN 2/3, One, links

Mit MASTER.Touch ONE-Steuerung

Türbandung: links

Kerntemperaturfühler

Abmessung: B 535 x T 662 x H 649 mm

Anschlusswert: 3NAC 400V - 5.2 kW

Abstand zwischen den Blechen: 67 mm

Gewicht: 55 kg

Stecker-Typ: Typ 25 / CEE 16 (nicht im Lieferumfang)

XECC-0523-E1RM

CHF 5'594.- / R1

Türbandung: rechts

XECC-0523-E1LM

CHF 5'954.- / R1



Kombidämpfer 5 x GN 2/3, Plus, links

Mit MASTER.Touch PLUS-Steuerung

Türbandung: links

MULTI.Point Kerntemperaturfühler

Längseinschub

Abmessung: B 535 x T 662 x H 649 mm

Anschlusswert: 3NAC 400V - 5.2 kW

Abstand zwischen den Blechen: 67 mm

Gewicht: 55 kg

Stecker-Typ: Typ 25 / CEE 16 (nicht im Lieferumfang)

XECC-0523-EPRM

CHF 6'485.- / R1

Türbandung: rechts

XECC-0523-EPLM

CHF 6'845.- / R1

Zubehör zu Kombidämpfern Compact GN 2/3



Untergestell hoch ChefTop Compact GN 2/3

Inklusive Auflageschienen 6x GN 2/3
 Abstand zwischen Auflagen: 60mm
 Abmessungen:
 B 518 x T 585 x H 744 mm
XWCRC-0623-H
CHF 822.- / R1



Untergestell niedrig CT Compact GN 2/3

Abmessungen:
 B 518 x T 484 x H 305 mm
XWCRC-0023-L
CHF 456.- / R1



Dunstabzugshaube ChefTop Compact GN 2/3

Abmessung: B 535 x T 818 x H 343 mm
 Anschlusswert: 1NAC 230V - 0.2 kW
 Stecker-Typ: Typ 12
XECHC-HC23
CHF 2'010.- / R1



Montageset KombiDuo ChefTop Compact

für 2 Öfen übereinander
 passend für Compact GN 1/1
 und Compact GN 2/3
XECQC-0013-E
CHF 520.- / R1



Garraumbräuse zu ChefTop/BakerTop

XHC-001
CHF 191.- / R1



Wandaufhängung ChefTop Compact GN 2/3

für Modelle XECC-0523
XUC-176
CHF 342.- / R1





Kombidämpfer 10 x GN2/1, links

Mit MASTER.Touch PLUS-Steuerung
Türbandung: links
MULTI.Point Kerntemperaturfühler
Abmessung: B 860 x T 1120 x H 1163 mm
Anschlusswert: 3NAC 400V - 30.8 kW
Abstand zwischen den Blechen: 67 mm
Gewicht: 180 kg
Stecker-Typ: CEE 64 (nicht im Lieferumfang)
XEVC-1021-EPRM
CHF 19'751.- / R1

Türbandung: rechts
XEVC-1021-EPLM
CHF 20'111.- / R1



Kombidämpfer 6 x GN2/1, links

Mit MASTER.Touch PLUS-Steuerung
Türbandung: links
MULTI.Point Kerntemperaturfühler
Abmessung: B 860 x T 1120 x H 843 mm
Anschlusswert: 3NAC 400V - 20.5 kW
Abstand zwischen den Blechen: 67 mm
Gewicht: 120 kg
Stecker-Typ: CEE 32 (nicht im Lieferumfang)
XEVC-0621-EPRM
CHF 14'405.- / R1

Türbandung: rechts
XEVC-0621-EPLM
CHF 14'765.- / R1



Gas-Kombidämpfer 10 x GN2/1, links

Mit MASTER.Touch PLUS-Steuerung
Türbandung: links
MULTI.Point Kerntemperaturfühler
Abmessung: B 860 x T 1120 x H 1163 mm
Anschlusswert: Gas 35 kW
Elektro 1NAC 230V - 1.0 kW
Abstand zwischen den Blechen: 67 mm
Gewicht: 190 kg
Stecker-Typ: Typ 12
XEVC-1021-GPRM
CHF 21'632.- / R1

Türbandung: rechts
XEVC-1021-GPLM
CHF 21'992.- / R1



Gas-Kombidämpfer 6 x GN2/1, links



Mit MASTER.Touch PLUS-Steuerung
 Türbandung: links
 MULTI.Point Kerntemperaturfühler
 Abmessung: B 860 x T 1120 x H 843 mm
 Anschlusswert: Gas 20.5 kW
 Elektro 1NAC 230V - 0.8 kW
 Abstand zwischen den Blechen: 67 mm
 Gewicht: 130 kg
 Stecker-Typ: Typ 12
XEVC-0621-GPRM
CHF 16'038.- / R1

Türbandung: rechts
XEVC-0621-GPLM
CHF 16'398.- / R1

Zubehör Kombidämpfer GN 2/1

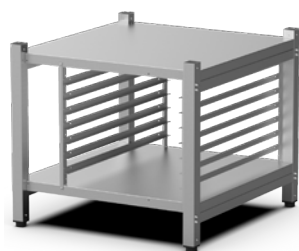

Untergestell hoch zu ChefTop GN 2/1

Inklusive Auflageschienen 7x GN 2/1
 Abstand zwischen Auflagen: 60mm
 Abmessungen: B 842 x T 891 x H 752 mm
XWVRC-0721-H
CHF 1'159.- / R1



Untergestell niedrig ChefTop GN 2/1

Abmessung: B 842 x T 864 x H 305 mm
XWVRC-0021-L
CHF 590.- / R1



Boden-Untergestell zu ChefTop GN 2/1

Abmessung: B 842 x T 864 x H 113 mm
XWVRC-0021-F
CHF 500.- / R1



Rollensatz zu Unterbauten

4 Rollen, davon 2 mit Feststeller
 H 105 mm
XR-623
CHF 220.- / R1





Dunstabzugshaube zu ChefTop GN 2/1

nur für Elektro-Öfen geeignet
 Abmessung: B 868 x T 1323 x H 240 mm
 Anschlusswert: 1NAC 230V - 0.2 kW
 Stecker-Typ: Typ 12
XEVHC-HC21
CHF 2'594.- / R1



Geschlossener Unterbau 8 x GN 2/1

Abmessung: B 860 x T 995 x H 676 mm
XWVEC-0821
CHF 1'693.- / R1



Garraumbräuse zu ChefTop/BakerTop

XHC-001
CHF 191.- / R1



Hyper.Smoker zu Elektro-Kombidämpfern

zum Räuchern von Lebensmitteln
 direkt im Garraum
 Funktioniert mit allen häufig verwendeten
 Materialien (z.B. Holzspäne und Pellets)
XUC-090
CHF 258.- / R1



Montageset KombiDuo BT & CT GN 2/1, Elektro

für 2 Öfen übereinander
 passend für Elektro-Geräte
XEAQC-00E2-E-DR
CHF 520.- / R1



Montageset KombiDuo BT & CT GN 2/1, Gas

für 2 Öfen übereinander
 passend für Gas-Geräte
XEAQC-00E2-G
CHF 520.- / R1





Hordengestell-Transportwagen

für XWVBC-0621 + XWVBC-1021
 Abmessung: B 647 x T 855 x H 923 mm
XWVYC-0021
 CHF 1'545.- / R1



Kupplungskit zu Hordengestellwagen
 Verbindungs-System zwischen
 Hordengestellwagen XWVYC-0021 und
 geschlossenem Unterbau XWVEC-0821
XWVYC-CK21
 CHF 167.- / R1



Kupplungskit zu Hordengestellwagen
 Verbindungs-System zwischen
 Hordengestellwagen XWVYC-0021 und
 Untergestell XWVRC-0721-H
XWVYC-CR21
 CHF 377.- / R1



Doppelte Sicherheitstüröffnung

Ausbaukit
XUC-002
 CHF 42.- / R1



Einfahr-Hordengestell 10 x GN2/1

für Gerät 10 x GN 2/1
 Abstand zwischen den Blechen: 67 mm
XWVBC-1021
 CHF 1'307.- / R1



Einfahr-Hordengestell 6 x GN2/1

für Gerät 6 x GN 2/1
 Abstand zwischen den Blechen: 67 mm
XWVBC-0621
 CHF 1'119.- / R1





Kombidämpfer 20 x GN1/1, Plus, links

Mit MASTER.Touch PLUS-Steuerung
Türbandung: links
MULTI.Point Kerntemperaturfühler
1 Hordengestellwagen inbegriffen
Quereinschub
Abstand zwischen den Blechen: 67 mm
Abmessung: B 892 x T 1062 x H 1875 mm
Anschlusswert: 3NAC 400V - 38.5 kW
Gewicht: 250 kg
Stecker-Typ: CEE 64 (nicht im Lieferumfang)

XEVL-2011-YPRS
CHF 25'196.- / R1

Türbandung: rechts
XEVL-2011-YPLS
CHF 25'556.- / R1



Kombidämpfer 20 x GN1/1, One, links

Mit MASTER.Touch ONE-Steuerung
Türbandung: links
Kerntemperaturfühler
1 Hordengestellwagen inbegriffen
Quereinschub
Abstand zwischen den Blechen: 67 mm
Abmessung: B 892 x T 1062 x H 1875 mm
Anschlusswert: 3NAC 400V - 35.5 kW
Gewicht: 235 kg
Stecker-Typ: CEE 64 (nicht im Lieferumfang)

XEVL-2011-E1RS
CHF 18'068.- / R1

Türbandung: rechts
XEVL-2011-E1LS
CHF 18'428.- / R1



Gas-Kombidämpfer 20 x GN 1/1, links

Mit MASTER.Touch PLUS-Steuerung
Türbandung: links
MULTI.Point Kerntemperaturfühler
1 Hordengestellwagen inbegriffen
Quereinschub
Abstand zwischen den Blechen: 67 mm
Abmessung: B 892 x T 1062 x H 1875 mm
Anschlusswert: Gas 48.0 kW
Elektro 1NAC 230V - 2.8 kW
Gewicht: 269 kg
Stecker-Typ: Typ 12

XEVL-2011-GPRS
CHF 28'463.- / R1

Türbandung: rechts
XEVL-2011-GPLS
CHF 28'823.- / R1

Zubehör zu Kombidämpfern 20 x GN 1/1



Hordengestellwagen 20 x GN 1/1

Abstand: 67 mm
 Abmessung: B 776 x T 681 x H 1741 mm
 Gewicht: 28 kg
XEVTL-2011
CHF 2'089.- / R1



Teller-Hordengestellwagen für 51 Teller

Teller max. Ø 310 mm - min. Ø 170 mm
 Abmessung: B 776 x T 681 x H 1709 mm
 Gewicht: 40 kg
XEVTL-051P
CHF 2'525.- / R1



Sonderanfertigung Hordengestellwagen

Kapazität und Abstand zwischen Blechen individuell anpassen
 Mindestbestellmenge: 2 Stk.
 Mehrpreis pro Stk.: **CHF 250.-**

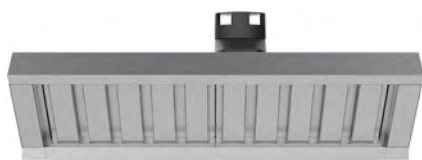

Dunstabzugshaube (20xGN1/1 & 16x600/400)

Mit integriertem Dampfkondensator
 Abmessung: B 868 x T 1159 x H 240 mm
 Anschlusswert: 1NAC 230V - 0.2 kW
 Stecker-Typ: Typ 12
XEAHL-HCFL
CHF 2'119.- / R1



Thermohaube zu Hordengestellwagen

für XEVTL-051P / XEVTL-2011
XUC-030
CHF 951.- / R1





Kombidämpfer 20 x GN 2/1, links

Mit MASTER.Touch PLUS-Steuerung
Türbandung: links
MULTI.Point Kerntemperaturfühler
1 Hordengestellwagen inbegriffen
Quereinschub
Abstand zwischen den Blechen: 67 mm
Abmessung: B 892 x T 1257 x H 1875 mm
Anschlusswert: 3NAC 400V - 65.0 kW
Gewicht: 283 kg
Stecker-Typ: CEE 128 (nicht im Lieferumfang)

XEVL-2021-YPRS
CHF 33'809.- / R1

Türbandung: rechts
XEVL-2021-YPLS
CHF 34'169.- / R1



Gas-Kombidämpfer 20 x GN 2/1, links

Mit MASTER.Touch PLUS-Steuerung
Türbandung: links
MULTI.Point Kerntemperaturfühler
1 Hordengestellwagen inbegriffen
Quereinschub
Abstand zwischen den Blechen: 67 mm
Abmessung: B 892 x T 1257 x H 1875 mm
Anschlusswert: Gas 90.0 kW
Elektro 1NAC 230V - 2.5 kW
Gewicht: 290 kg
Stecker-Typ: Typ 12

XEVL-2021-GPRS
CHF 38'066.- / R1

Türbandung: rechts
XEVL-2021-GPLS
CHF 38'426.- / R1

Zubehör zu Kombidämpfern 20 x GN 2/1



Hordengestellwagen 20 x GN 2/1

Abstand: 67 mm
 Abmessung: B 776 x T 851 x H 1741 mm
 Gewicht: 72 kg
XEVTL-2021
CHF 2'475.- / R1



Teller-Hordengestellwagen für 102 Teller

Teller max. Ø 310 mm - min. Ø 170 mm
 Abmessung: B 776 x T 851 x H 1709 mm
 Gewicht: 65 kg
XEVTL-102P
CHF 3'149.- / R1



Sonderanfertigung Hordengestellwagen

Kapazität und Abstand zwischen Blechen individuell anpassen
 Mindestbestellmenge: 2 Stk.
 Mehrpreis pro Stk.: **CHF 250.-**



Thermohaube Hordengestellwagen 20xGN2/1

für XEVTL-102P / XEVTL-2021
XUC-031
CHF 1'416.- / R1



Roste und Spezialbleche Gastronorm

GN 2/1



CNS-Rost GN 2/1

A101.092
CHF 69.- / R1

GN 1/1



CNS-Rost GN 1/1

A101.091
CHF 46.- / R1

GN 2/3



CNS-Rost GN 2/3

133.212
CHF 36.- / R1



Backblech Granitemailiert GN 2/1 - 20mm

Höhe 20 mm
108.822
CHF 133.- / R1



Emailiertes Backblech GN 1/1 - 20mm

Höhe 20 mm
TG-905
CHF 70.- / R1



Emailiertes Backblech GN 2/3 - 30mm

Höhe 30 mm
TG-735
CHF 62.- / R1



Aluminium-Lochblech GN 1/1

Lochung Ø 3 mm
mit 4 Seiten Umschlag
Aluminium 1.5 mm stark
B 530 x T 325 mm
100.427
CHF 39.- / R1

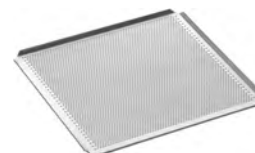

Aluminium-Lochblech GN 2/3

Lochung Ø 3 mm
mit 4 Seiten Umschlag
Aluminium 1.5 mm stark
B 354 x T 325 mm
100.417
CHF 23.- / R1

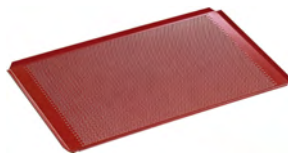

Alu-Lochblech Silikonbeschichtet GN 1/1

Lochung Ø 3 mm
mit 4 Seiten Umschlag
Aluminium 1.5 mm stark
B 530 x T 325 mm
100.409
CHF 52.- / R1



Alu-Lochblech Silikonbeschichtet GN 2/3

Lochung Ø 3 mm
mit 4 Seiten Umschlag
Aluminium 1.5 mm stark
B 354 x T 325 mm
100.407
CHF 47.- / R1

GN 1/1

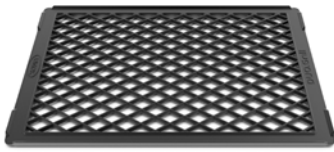

Grill-Blech DUO.GRILL GN 1/1

Aluminium antihafbeschichtet
eine Seite gerillt, eine Seite im
Diamanten-Muster

TG-990

CHF 234.- / R1



Teflonbeschichtetes Grill-Blech GN 1/1

TG-885

CHF 169.- / R1



Teflonbeschichtetes Grill-Blech GN 2/3

TG-720

CHF 145.- / R1



Aluminium-Speicherplatte Fakiro GN 1/1

Aluminium Speicherplatte GN 1/1
für Pizzen

TG-875

CHF 171.- / R1



Aluminium-Speicherplatte Fakiro GN 2/3

Aluminium Speicherplatte GN 2/3
für Pizzen

TG-715

CHF 105.- / R1

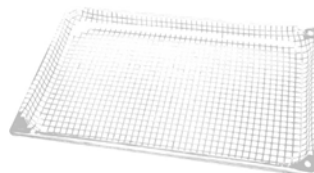

Nofry Brat-/Frittierrost GN 1/1, CNS

Frittieren ohne Öl

GRP-815

CHF 107.- / R1



Nofry Brat-/Frittierrost GN 2/3, CNS

Frittieren ohne Öl

GRP-710

CHF 93.- / R1



Hähnchengrillrost Pollo GN 1/1

für eine perfekte Bräunung

GRP-825

CHF 193.- / R1



Hähnchengrillrost Pollo GN 2/3

für eine perfekte Bräunung

GRP-715

CHF 145.- / R1

Roste und Spezialbleche Gastronorm

GN 1/1

GN 2/3

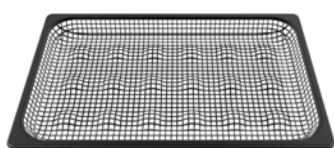

Brat-/Frittierrost antihafbesch. GN 1/1

Edelstahl, antihafbeschichtet
Höhe 40 mm
GRP-816
CHF 164.- / R1

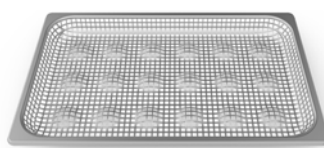

Brat-/Frittierrost GN 1/1

Edelstahl - Höhe 40 mm
GRP-817
CHF 110.- / R1

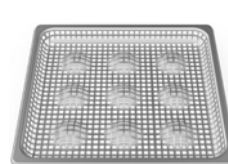

Brat-/Frittierrost GN 2/3

Edelstahl - Höhe 30 mm
GRP-711
CHF 95.- / R1

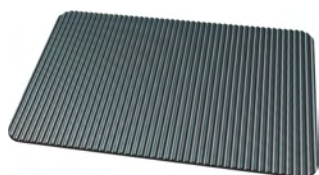

Speicherplatte Fakiro Grill GN 1/1

Aluminium Speicherplatte
GN 1/1 - Teflon beschichtet, gerillt
TG-870
CHF 234.- / R1

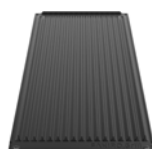

Speicherplatte Fakiro Grill GN 1/1 längs

GN 1/1 - Längseinschub
Aluminium antihafbeschichtet
eine Seite gerillt, eine Seite glatt
TG-995
CHF 234.- / R1



Speicherplatte Fakiro Grill GN 2/3

Aluminium antihafbeschichtet
eine Seite gerillt, eine Seite glatt
TG-770
CHF 208.- / R1



Blech GN 1/1 für 6 x 2 Eier

Aluminium antihafbeschichtet
TG-935
CHF 134.- / R1



Blech GN 1/1 für 8 Eier

Aluminium antihafbeschichtet
TG-936
CHF 160.- / R1



Blech GN 2/3 für 5 Eier

Aluminium antihafbeschichtet
TG-937
CHF 95.- / R1



Grill-Blech SUPER.GRILL GN 1/1

Aluminium antihafbeschichtet
inkl. verchromtem Rost für Schnellbeladung
TG-970
CHF 243.- / R1



Gitterrost GN 1/1 für Schnellbeladung

verchromt
passend zu SUPER.GRILL TG-970
GRP-970
CHF 58.- / R1

GN 1/1

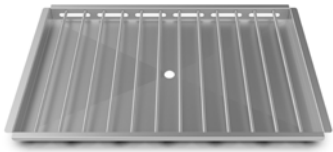

Grillrost für Hähnchen Pollo.Grill

Edelstahl, mit Fettsammler
GRP-840
CHF 125.- / R1

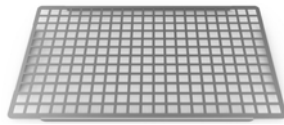

Speck-Gitter BACON.GRID GN 1/1

Edelstahl
TG-944
CHF 84.- / R1



Backblech antihafbesch. GN 1/1 - 20mm

TG-895
CHF 109.- / R1



Backblech antihafbesch. GN 1/1 - 40mm

TG-900
CHF 110.- / R1



Heissluftofen 10 x 600/400, Plus, links

Mit MASTER.Touch PLUS-Steuerung
Türbandung: links
MULTI.Point Kerntemperaturfühler
Quereinschub
Abmessung: B 860 x T 957 x H 1163 mm
Anschlusswert: 3NAC 400V - 21.0 kW
Abstand zwischen den Blechen: 80 mm
Gewicht: 130 kg
Stecker-Typ: CEE 32 (nicht im Lieferumfang)
XEBC-10EU-EPRM
CHF 13'811.- / R1

Türbandung: rechts
XEBC-10EU-EPLM
CHF 14'171.- / R1



Heissluftofen 6 x 600/400, Plus, links

Mit MASTER.Touch PLUS-Steuerung
Türbandung: links
MULTI.Point Kerntemperaturfühler
Quereinschub
Abmessung: B 860 x T 957 x H 843 mm
Anschlusswert: 3NAC 400V - 14.0 kW
Abstand zwischen den Blechen: 80 mm
Gewicht: 100 kg
Stecker-Typ: CEE 32 (nicht im Lieferumfang)
XEBC-06EU-EPRM
CHF 9'752.- / R1

Türbandung: rechts
XEBC-06EU-EPLM
CHF 10'112.- / R1



Heissluftofen 4 x 600/400, Plus, links

Mit MASTER.Touch PLUS-Steuerung
Türbandung: links
MULTI.Point Kerntemperaturfühler
Quereinschub
Abmessung: B 860 x T 957 x H 675 mm
Anschlusswert: 3NAC 400V - 10.6 kW
Abstand zwischen den Blechen: 80 mm
Gewicht: 85 kg
Stecker-Typ: CEE 32 (nicht im Lieferumfang)
XEBC-04EU-EPRM
CHF 6'980.- / R1

Türbandung: rechts
XEBC-04EU-EPLM
CHF 7'340.- / R1



Heissluftofen 10 x 600/400, One, links



Mit MASTER.Touch ONE-Steuerung

Türbandung: links

Kerntemperaturfühler

Quereinschub



Abmessung: B 860 x T 957 x H 1163 mm

Anschlusswert: 3NAC 400V - 14.9 kW

Abstand zwischen den Blechen: 80 mm

Gewicht: 130 kg

Stecker-Typ: CEE 32 (nicht im Lieferumfang)

XEBC-10EU-E1RM

CHF 10'296.- / R1

Türbandung: rechts

XEBC-10EU-E1LM

CHF 10'656.- / R1



Heissluftofen 6 x 600/400, One, links



Mit MASTER.Touch ONE-Steuerung

Türbandung: links

Kerntemperaturfühler

Quereinschub



Abmessung: B 860 x T 957 x H 843 mm

Anschlusswert: 3NAC 400V - 9.9 kW

Abstand zwischen den Blechen: 80 mm

Gewicht: 100 kg

Stecker-Typ: Typ 25 / CEE 16 (nicht im Lieferumfang)

XEBC-06EU-E1RM

CHF 7'128.- / R1

Türbandung: rechts

XEBC-06EU-E1LM

CHF 7'488.- / R1



Heissluftofen 4 x 600/400, One, links



Mit MASTER.Touch ONE-Steuerung

Türbandung: links

Kerntemperaturfühler

Quereinschub



Abmessung: B 860 x T 957 x H 675 mm

Anschlusswert: 3NAC 400V - 7.4 kW

Abstand zwischen den Blechen: 80 mm

Gewicht: 85 kg

Stecker-Typ: Typ 25 / CEE 16 (nicht im Lieferumfang)

XEBC-04EU-E1RM

CHF 5'693.- / R1

Türbandung: rechts

XEBC-04EU-E1LM

CHF 6'053.- / R1



Gas-Heissluftofen 10 x 600/400, links



Mit MASTER.Touch PLUS-Steuerung
 Türbandung: links
 MULTI.Point Kerntemperaturfühler
 Quereinschub
 Abmessung: B 860 x T 957 x H 1163 mm
 Anschlusswert: Gas 22.0 kW
 Elektro 1NAC 230V - 1.0 kW
 Abstand zwischen den Blechen: 80 mm
 Gewicht: 145 kg
 Stecker-Typ: Typ 12
XEBC-10EU-GPRM
CHF 14'504.- / R1



Türbandung: rechts
XEBC-10EU-GPLM
CHF 14'864.- / R1



Gas-Heissluftofen 6 x 600/400, links



Mit MASTER.Touch PLUS-Steuerung
 Türbandung: links
 MULTI.Point Kerntemperaturfühler
 Quereinschub
 Abmessung: B 860 x T 957 x H 843 mm
 Anschlusswert: Gas 19.0 kW
 Elektro 1NAC 230V - 0.8 kW
 Abstand zwischen den Blechen: 80 mm
 Gewicht: 110 kg
 Stecker-Typ: Typ 12
XEBC-06EU-GPRM
CHF 10'593.- / R1



Türbandung: rechts
XEBC-06EU-GPLM
CHF 10'953.- / R1

Zubehör zu Heissluftöfen BakerTop 600/400



Dunstabzugshaube zu BakerTop

Abmessung: B 860 x T 1145 x H 240 mm
 Anschlusswert: 1NAC 230V - 0.2 kW
 Stecker-Typ: Typ 12
XEBHC-HCEU
CHF 2'208.- / R1

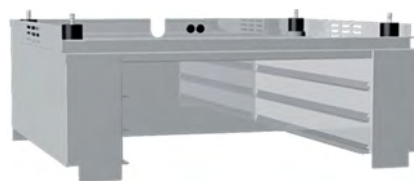

Zwischengestell 3 x 600/400 zu BakerTop

zur Montage zwischen 2 Öfen
 Abmessung: B 860 x T 817 x H 309 mm
 Gewicht: 20 kg
XEBIC-03EU
CHF 891.- / R1





Untergestell hoch zu BakerTop

Inklusive Auflageschienen 7x 600/400
 Abstand zwischen Auflagen: 60mm
 Abmessungen: B 842 x T 713 x H 752 mm
XWARC-07EF-H
 CHF 931.- / R1



Untergestell sehr hoch zu BakerTop

Empfohlen für XEBC-04EU
 Inklusive Auflageschienen 7x 600/400
 Abstand zwischen Auflagen: 60mm
 Abmessungen: B 842 x T 713 x H 888 mm
XWARC-07EF-UH
 CHF 1'010.- / R1

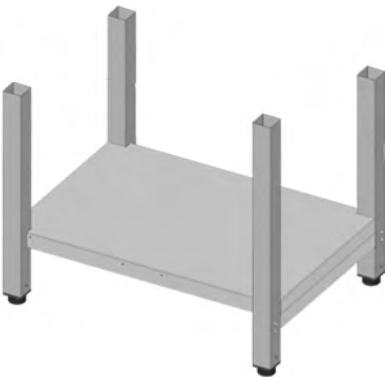

Untergestell mittel zu BakerTop

Abmessung: B 842 x T 713 x H 462 mm
XWARC-00EF-M
 CHF 594.- / R1



Untergestell niedrig zu BakerTop

Abmessung: B 842 x T 713 x H 305 mm
XWARC-00EF-L
 CHF 550.- / R1



Boden-Untergestell für BakerTop

Abmessung: B 842 x T 713 x H 113 mm
XWARC-00EF-F
 CHF 471.- / R1



Rollensatz zu Unterbauten

4 Rollen, davon 2 mit Feststeller
 H 105 mm
XR-623
 CHF 220.- / R1





Geschlossener Unterbau 8 x 600/400

Abmessung: B 860 x T 772 x H 676 mm
XWAEC-08EF
CHF 1'307.- / R1



Garraumbräuse zu ChefTop/BakerTop

XHC-001
CHF 191.- / R1



Auflageschienen 600/400 oder GN 1/1

zu XEBC-06EU-XXXX
XUC-054
CHF 226.- / R1



zu XEBC-04EU-XXXX
XUC-055
CHF 183.- / R1

zu XEBC-10EU-XXXX
XUC-057
CHF 387.- / R1



Montageset KombiDuo BT & CT GN 2/1, Elektro

für 2 Öfen übereinander
passend für Elektro-Geräte
XEAQC-00E2-E-DR
CHF 520.- / R1



Montageset KombiDuo BT & CT GN 2/1, Gas

für 2 Öfen übereinander
passend für Gas-Geräte
XEAQC-00E2-G
CHF 520.- / R1





Etagenofen 2 x 600/400 zu BakerTop

Bedienung über Ofenelektronik
MasterTouch
Kapazität: 2 x 600/400
Anschlusswert: 3NAC 400V - 5.7 kW
Abmessung: B 860 x T 1150 x H 400 mm
Gewicht: 100 kg
Stecker-Typ: Typ 25 / CEE 16 (nicht im Lieferumfang)

XEBDC-02EU-C
CHF 3'802.- / R1



Etagenofen 1 x 600/400 zu BakerTop

Bedienung über Ofenelektronik
MasterTouch
Kapazität: 1 x 600/400
Anschlusswert: 1NAC 230V - 2.7 kW
Abmessung: B 860 x T 880 x H 400 mm
Gewicht: 62 kg
Stecker-Typ: Typ 23

XEBDC-01EU-C
CHF 3'416.- / R1



Etagenofen 2 x 600/400, eigene Bedienung

mit integriertem BakerTouch Bedienfeld
Kapazität: 2 x 600/400
Anschlusswert: 3NAC 400V - 5.7 kW
Abmessung: B 860 x T 1150 x H 400 mm
Gewicht: 100 kg
Stecker-Typ: Typ 25 / CEE 16 (nicht im Lieferumfang)

XEBDC-02EU-D
CHF 4'515.- / R1



Etagenofen 1 x 600/400, eigene Bedienung

mit integriertem BakerTouch Bedienfeld
Kapazität: 1 x 600/400
Anschlusswert: 1NAC 230V - 2.7 kW
Abmessung: B 860 x T 880 x H 400 mm
Gewicht: 62 kg
Stecker-Typ: Typ 23

XEBDC-01EU-D
CHF 4'099.- / R1



Gärschrank 12 x 600/400 zu BakerTop

Kapazität: 12 x 600/400
Bedienung über Ofenelektronik
MasterTouch
Max. Temperatur 50 °C
Anschlusswert:
1NAC 230V - 2.3 kW
Abmessung: B 860 x T 978 x H 798 mm
Gewicht: 40 kg
Stecker-Typ: Typ 23

XEBPC-12EU-B
CHF 2'703.- / R1



Gärschrank 8 x 600/400 zu BakerTop

Kapazität: 8 x 600/400
Bedienung über Ofenelektronik
MasterTouch
Max. Temperatur 50 °C
Anschlusswert:
1NAC 230V - 2.3 kW
Abmessung: B 860 x T 978 x H 658 mm
Gewicht: 35 kg
Stecker-Typ: Typ 12

XEBPC-08EU-B
CHF 2'555.- / R1





Heissluftofen 16 x 600/400, Plus, links

Mit MASTER.Touch PLUS-Steuerung
Türbandung: links
MULTI.Point Kerntemperaturfühler
1 Hordengestellwagen inbegriffen
Quereinschub
Abstand zwischen den Blechen: 80 mm
Abmessung: B 892 x T 1018 x H 1875 mm
Anschlusswert: 3NAC 400V - 38.5 kW
Gewicht: 250 kg
Stecker-Typ: CEE 64 (nicht im Lieferumfang)

XEBL-16EU-YPRS
CHF 25'196.- / R1

Türbandung: rechts
XEBL-16EU-YPLS
CHF 25'556.- / R1



Heissluftofen 16 x 600/400, One, links

Mit MASTER.Touch ONE-Steuerung
Türbandung: links
Kerntemperaturfühler
1 Hordengestellwagen inbegriffen
Quereinschub
Abstand zwischen den Blechen: 80 mm
Abmessung: B 892 x T 1018 x H 1875 mm
Anschlusswert: 3NAC 400V - 35.5 kW
Gewicht: 235 kg
Stecker-Typ: CEE 64 (nicht im Lieferumfang)

XEBL-16EU-E1RS
CHF 18'068.- / R1

Türbandung: rechts
XEBL-16EU-E1LS
CHF 18'428.- / R1

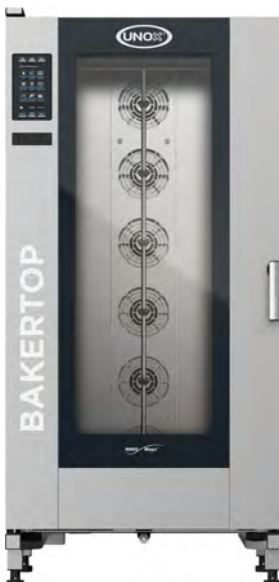

Gas-Heissluftofen 16 x 600/400, links

Mit MASTER.Touch PLUS-Steuerung
Türbandung: links
MULTI.Point Kerntemperaturfühler
1 Hordengestellwagen inbegriffen
Quereinschub
Abstand zwischen den Blechen: 80 mm
Abmessung: B 892 x T 1018 x H 1875 mm
Anschlusswert: Gas 48.0 kW
Elektro 1NAC 230V - 2.8 kW
Gewicht: 269 kg
Stecker-Typ: Typ 12

XEBL-16EU-GPRS
CHF 28'463.- / R1

Türbandung: rechts
XEBL-16EU-GPLS
CHF 28'823.- / R1

Zubehör zu Heissluftöfen 16 x 600/400



Gärschrank 16 x 600/400

Kapazität: 16 x 600/400
 mit integriertem BakerTouch Bedienfeld
 Max. Temperatur 50 °C
 Abmessung: B 866 x T 950 x H 1879 mm
 Anschlusswert: 1NAC 230V - 2.4 kW - 13A
 Gewicht: 100 kg
 Stecker-Typ: Typ 23
XEBPL-16EU-D
CHF 5'317.- / R1

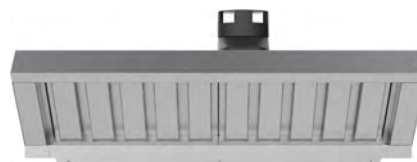

Dunstabzugshaube (20xGN1/1 & 16x600/400)

Mit integriertem Dampfkondensator
 Abmessung: B 868 x T 1159 x H 240 mm
 Anschlusswert: 1NAC 230V - 0.2 kW
 Stecker-Typ: Typ 12
XEAHL-HCFL
CHF 2'119.- / R1



Hordengestellwagen 16 x 600/400

Abstand: 80 mm
 Abmessung: B 776 x T 681 x H 1741 mm
 Gewicht: 26 kg
XEBTL-16EU
CHF 2'010.- / R1



Garraumbräuse zu ChefTop/BakerTop

XHC-001
CHF 191.- / R1



Sonderanfertigung Hordengestellwagen

Kapazität und Abstand zwischen Blechen individuell anpassen
 Mindestbestellmenge: 2 Stk.
 Mehrpreis pro Stk.: **CHF 250.-**



Der weltweit erste heisse Kühlschrank

EVEREO ist der weltweit erste heisse Kühlschrank überhaupt. Ein einzigartiges Gerät, das gekochte Mahlzeiten tagelang bei Serviertemperatur konserviert.

Die extrem genaue Temperatur- und Feuchtigkeitskontrolle ermöglicht es, im EVEREO gekochte Speisen tagelang bei Temperaturen über 62°C zu konservieren. Dabei funktioniert EVEREO ausschliesslich bei Temperaturen, bei welchen Bakterien nicht überleben, sodass die Lebensmittelsicherheit durch EVEREO erhöht wird. Das Warmhalten und Konservieren bei Serviertemperatur bietet grandiose Vorteile:

- **Keine Wartezeiten, mehr Umsatz:** Warme Speisen stehen zu jeder Tages- und Nachtzeit bereit. Von der Bestellung bis zum servierten Teller in Sekunden.
- **Energieersparnis:** Dank modernster Isolationstechnologien arbeitet EVEREO hocheffizient. Der Energieverbrauch im Vergleich zum klassischen Verfahren mit Schockfrostern und Regenerieren ist massiv geringer.
- **Reduktion der Personalkosten:** Einen Teil des Menüs im Voraus vorzubereiten bedeutet, die Zeit des Personals in der Küche optimal zu nutzen. Diese Optimierung reduziert Ihre Personalkosten.

Heiss ist das neue Kalt.

MULTI.Day – Konservieren bis zu 72 Stunden

In Kombination mit den MULTI.Day-Beuteln und den MULTI.Day-Gastronombehältern ermöglicht EVEREO die Konservierung zubereiteter Speisen bei Serviertemperatur für bis zu 72 Stunden. Die Speisen können sofort serviert werden, wenn eine Bestellung eingeht.

Die zertifizierten MULTI.Day Vakuum-Beutel halten den hohen Temperaturen beim Garen und beim Konservierungsprozess stand und garantieren, dass auch während der Konservierung bei Serviertemperatur keine Kunststoffe an die Speisen abgegeben werden. Bei Verwendung der MULTI.Day Vakuum-Beutel werden die Speisen in einem klassischen Sous-Vide-Verfahren im Beutel gekocht. Anschliessend können die Beutel ohne Abkühlen in den EVEREO gegeben und dort für bis zu 72 Stunden bei Serviertemperatur konserviert werden.

Für grössere Mengen, welche in Gastronom-Behältern gegart werden, bietet das innovative Vakuumiergerät „Hot Vacuum“ die erste und einzige Technologie, die es ermöglicht, heisse Speisen im Behälter zu vakuumieren. Sie garen die Speisen im MULTI.Day Behälter und vakuumieren diese direkt nach dem Garen im heissen Zustand mit dem Vakuumiergerät Hot Vacuum. Danach lassen sich die Behälter im EVEREO für bis zu 72 Stunden bei Serviertemperatur konservieren.



Superholding – Warmhalten bis zu 8 Stunden

Im Gegensatz zur MULTI.Day-Betriebsart müssen bei der Betriebsart Superholding die Speisen nicht vakuumiert werden, sondern können in offenen Behältern warmgehalten werden. Und dies weitaus länger als die mit herkömmlichen Warmhalteschränken üblichen 2 Stunden. Dank der präzisen Steuerung von Temperatur und Feuchtigkeit können Speisen in offenen oder geschlossenen Behältern für bis zu 8 Stunden warmgehalten werden.





Superholder EVEREO 900, 10xGN1/1, links



Kapazität: 10 x GN 1/1 - Längseinschub
 Abstand zwischen den Einschüben: 67 mm
 Türbandung links, Griff rechts



Steuerung: EVEREO-Touch
 Temperaturbereich: +58 bis +75°C
 Abmessungen: B 535 x T 888 x H 916 mm
 Anschlusswert: 1NAC 230V - 2.9 kW

Gewicht: 70 kg
 Stecker-Typ: Typ 23
XEEC-1013-EPR
CHF 8'742.- / R1

Türbandung: rechts
XEEC-1013-EPL
CHF 9'102.- / R1



Superholder EVEREO 600, 10xGN1/1, links



Kapazität: 10 x GN 1/1 - Quereinschub
 Abstand zwischen den Einschüben: 67 mm
 Türbandung links, Griff rechts



Steuerung: EVEREO-Touch
 Temperaturbereich: +58 bis +75°C
 Abmessungen: B 750 x T 618 x H 916 mm
 Anschlusswert: 1NAC 230V - 2.9 kW

Gewicht: 82 kg
 Stecker-Typ: Typ 23
XEEC-1011-EPR
CHF 8'742.- / R1

Türbandung: rechts
XEEC-1011-EPL
CHF 9'102.- / R1



Superholder EVEREO CUBE, linksgebandet



Kapazität: 10 x 460/330 mm
 Abstand zwischen den Einschüben: 28 mm
 Türbandung links, Griff rechts



Steuerung: EVEREO-Touch
 Temperaturbereich: +58 bis +75°C
 Abmessungen: B 600 x T 632 x H 590 mm
 Anschlusswert: 1NAC 230V - 1.5 kW

Gewicht: 47.5 kg
 Stecker-Typ: Typ 12
XEEC-10HS-EPR
CHF 4'366.- / R1

Türbandung: rechts
XEEC-10HS-EPL
CHF 4'536.- / R1



Superholder EVEREO CUBE, Klapptür



Kapazität: 10 x 460/330 mm
 Abstand zwischen den Einschüben: 28 mm
 Klapptür, von oben nach unten öffnend
 Steuerung: EVEREO-Touch
 Temperaturbereich: +58 bis +75°C
 Abmessungen: B 600 x T 632 x H 590 mm
 Anschlusswert: 1NAC 230V - 1.5 kW
 Gewicht: 47.5 kg
 Stecker-Typ: Typ 12
XEEC-10HS-EPD
CHF 4'366.- / R1

Zubehör EVEREO 900



Untergestell hoch ChefTop Compact GN 1/1

Inklusive Auflageschienen 6x GN 1/1
 Abstand zwischen Auflagen: 60mm
 Abmessungen:
 B 518 x T 779 x H 744 mm
XWCRC-0613-H
CHF 822.- / R1

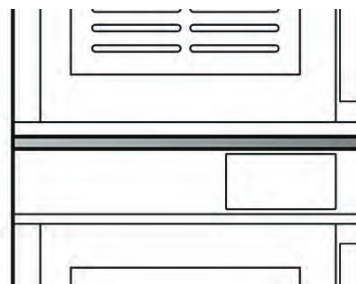

Montageset EVEREO 900 / 600

für folgende Kombinationen geeignet:
 - unten: EVEREO 900, oben: Compact GN 1/1
 - unten: EVEREO 900, oben: EVEREO 900
 - unten: EVEREO 600, oben: EVEREO 600
 - unten: EVEREO 900, oben: SPEED-X
XEEQC-0013-E
CHF 78.- / R1



Kit für Wifi-Verbindung

für EVEREO 600/900
XEC-006
CHF 337.- / R1



Fuss-Kit zu Evereo 600 & 900

Höhe 100 mm
XUC-044
CHF 167.- / R1



Zubehör EVEREO 600



Untergestell hoch zu Evereo 600

Inklusive Auflageschienen 8x GN 1/1
Abstand zwischen Auflagen: 65mm
Abmessungen: B 750 x T 653 x H 753 mm
XEERC-0811-H
CHF 639.- / R1



Boden-Untergestell zu Evereo 600

Abmessungen: B 744 x T 491 x H 178 mm
XWERC-0011-F
CHF 377.- / R1

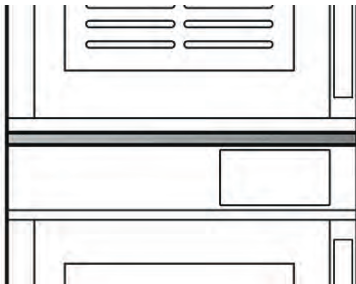

Montageset EVEREO 900 / 600

für folgende Kombinationen geeignet:
- unten: EVEREO 900, oben: Compact GN 1/1
- unten: EVEREO 900, oben: EVEREO 900
- unten: EVEREO 600, oben: EVEREO 600
- unten: EVEREO 900, oben: SPEED-X
XEEQC-0013-E
CHF 78.- / R1

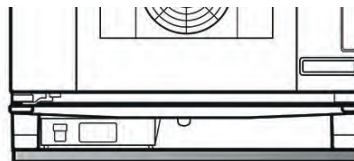

Montageset EVEREO 600 - ChefTop GN 1/1

Zum Stapeln eines Kombidämpfers GN 1/1
auf einem Superholder EVEREO 600
Unterer Ofen: EVEREO 600
Oberer Ofen: ChefTop GN 1/1 (XEVC-0x11-xxxx)
XEEQC-0011-E
CHF 167.- / R1



Kit für Wifi-Verbindung

für EVEREO 600/900
XEC-006
CHF 337.- / R1



Fuss-Kit zu Evereo 600 & 900

Höhe 100 mm
XUC-044
CHF 167.- / R1



Zubehör EVEREO CUBE



Untergestell hoch für BakerLux 460/330

Einschübe: 8 x 460/330 - Abstand 60 mm
 Abmessungen: B 594 x T 546 x H 738 mm
XWKRT-08HS-H
 CHF 619.- / R1



Umrüstsatz für Behälter GN 1/2

zu EVEREO CUBE
 für Verwendung von Behältern GN 1/2
 anstelle von Blechen 460/330mm
 Kapazität: 10x GN 1/2 - Abstand 80mm
XUC-086
 CHF 183.- / R1

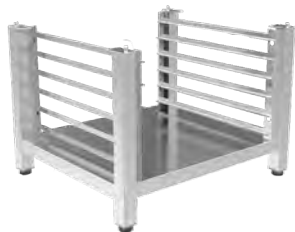

Untergestell mittel zu BakerLux 460/330

Einschübe: 6 x 460/330 - Abstand 60 mm
 Abmessungen: B 594 x T 546 x H 559 mm
XWKRT-06HS-M
 CHF 590.- / R1



Boden-Untergestell zu BakerLux 460/330

Abmessungen: B 594 x T 546 x H 150 mm
XWKRT-00HS-F
 CHF 246.- / R1



Fuss-Kit zu BakerLux 460/330

Höhe: 100 mm
XUC-025
 CHF 167.- / R1



Kit für Wifi-Verbindung

zu BakerLux SHOP.Pro, SPEED.Pro
 und EVEREO CUBE
XEC-012
 CHF 639.- / R1



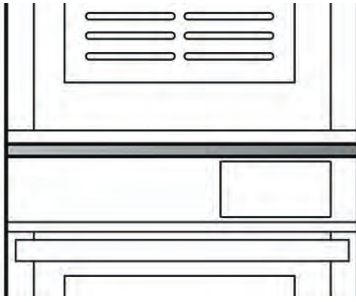

Montageset EVEREO CUBE

zum Stapeln der folgenden Öfen auf einen EVEREO CUBE:

- EVEREO CUBE
- BakerLux Shop.Pro
- BakerLux Speed.Pro

XWEQT-00HS-E

CHF 143.- / R1

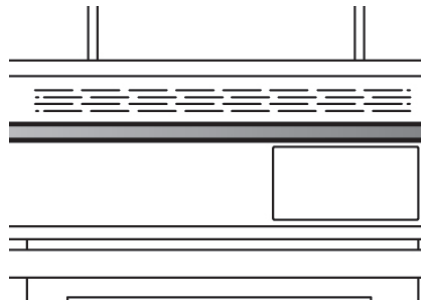

Montageset zu BakerLux Speed.Pro

für Montage von zwei Öfen übereinander geeignet für folgende Kombinationen:

- SPEED.Pro unten & oben
- SPEED.Pro unten & SHOP.Pro oben
- SPEED.Pro unten & EVEREO CUBE oben

XWSQW-00HS-E

CHF 297.- / R1



Zubehör allgemein



Vakuumiergerät Hot Vacuum

Erforderlicher Luftdruck: 5 bis 8 bar
 Minimaler Luftstrom: 60 l/min
 Material: Edelstahl
 Abmessungen: B 540 x T 430 x H 580 mm
 Anschlusswert: 1NAC 230V - 0.011kW
 Gewicht: 12 kg
 Stecker-Typ: Typ 12

XUC-135

CHF 1'862.- / R1



Schrank geschlossen, mit Kompressor

für Vakuumiergerät XUC-135
 mit Kompressor
 Luftdruck: 8 bar
 Luftstrom: 105 l/min
 Material: Edelstahl
 Abmessungen: B 600 x T 514 x H 878 mm
 Anschlusswert: 1NAC 230V - 0.75kW
 Gewicht: 40 kg
 Stecker-Typ: Typ 12

XUC-144

CHF 1'753.- / R1



Vakuumbehälter GN 1/1 - 100 mm

Edelstahl
 Höhe: 100 mm

TG-111

CHF 88.- / R1



Vakuumbehälter GN 1/2 - 100 mm

Edelstahl
 Höhe: 100 mm

TG-121

CHF 56.- / R1



Vakuumbehälter GN 1/1 - 40 mm

Edelstahl
 Höhe: 40 mm

TG-112

CHF 76.- / R1



Vakuumbehälter GN 1/2 - 40 mm

Edelstahl
 Höhe: 40 mm

TG-122

CHF 51.- / R1

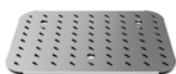

Boden perforiert zu Vakuumbehälter GN1/1

Edelstahl

TG-113

CHF 32.- / R1



Boden perforiert zu Vakuumbehälter GN1/2

Edelstahl

TG-123

CHF 24.- / R1



Vakuum-Deckel GN 1/1

Edelstahl

TG-110

CHF 165.- / R1



Vakuum-Deckel GN 1/2

Edelstahl

TG-120

CHF 128.- / R1



Multi.Day Vakuum-Beutel 200x300 mm

200 x 300 mm
 Pack à 1000 Beutel

XUC-137

CHF 327.- / R1



Multi.Day Vakuum-Beutel 300x400 mm

300 x 400 mm
 Pack à 500 Beutel

XUC-147

CHF 327.- / R1



Modernes Design, einzigartige Performance

BAKERLUX SHOP.Pro ist eine Linie von Heissluftöfen, konzeptioniert für das Backen von tiefgefrorenen Backwaren direkt im Laden – sei es in einem Bistro, einem Tankstellenshop oder in anderen Verkaufsläden.

Die BAKERLUX SHOP.Pro Öfen sind das perfekte Resultat von jahrelanger Erfahrung und Forschung von Unox im Bereich der Ladenbacköfen. Die Öfen bieten eine optimale Backleistung und sind einfach in der Bedienung.

Die Modelle mit 10, 6, 4 oder 3 Einschüben 600 x 400 mm eignen sich ideal für Läden mit grösseren Volumen, während die kompakteren Modelle mit 4 oder 3 Einschüben 460 x 330 mm auch in kleinere Läden mit engen Platzverhältnissen passen. Mit der Auswahl an vier verschiedenen Steuerungen (MASTER, TOUCH, LED und GO) bietet die Line BAKERLUX SHOP.Pro für jedes Bedürfnis eine optimale Lösung.



GO



99 PROGRAMM-SPEICHERPLÄTZE



3 BACKSCHRITTE



0 - inf
TIMER



50 - 260°C
TEMPERATUR



0-20-40-60-80-100%
FEUCHTIGKEIT



2 LÜFTER-
GESCHWINDIGKEITEN



AUTOM. TÜRÖFFNUNG



ADAPTIVE COOKING



AUTOMATIC BAKING



MULTI.TIME

LED

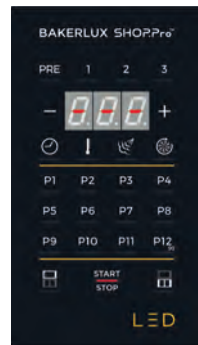

99 PROGRAMM-SPEICHERPLÄTZE



3 BACKSCHRITTE



0 - inf
TIMER



50 - 260°C
TEMPERATUR



0-20-40-60-80-100%
FEUCHTIGKEIT



2 LÜFTER-
GESCHWINDIGKEITEN



AUTOM. TÜRÖFFNUNG



ADAPTIVE COOKING



AUTOMATIC BAKING



MULTI.TIME

TOUCH

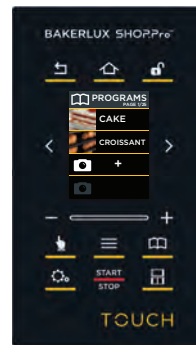

99 PROGRAMM-SPEICHERPLÄTZE



9 BACKSCHRITTE



0 - inf
TIMER



50 - 260°C
TEMPERATUR



0-20-40-60-80-100%
FEUCHTIGKEIT



2 LÜFTER-
GESCHWINDIGKEITEN



AUTOM. TÜRÖFFNUNG



ADAPTIVE COOKING



AUTOMATIC BAKING



MULTI.TIME

MASTER

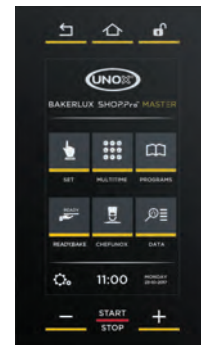

896 PROGRAMM-SPEICHERPLÄTZE



9 BACKSCHRITTE



0 - inf
TIMER



50 - 260°C
TEMPERATUR



0-20-40-60-80-100%
FEUCHTIGKEIT



2 LÜFTER-
GESCHWINDIGKEITEN



AUTOM. TÜRÖFFNUNG



ADAPTIVE COOKING



AUTOMATIC BAKING



MULTI.TIME



Heissluftofen CamillaMat Master 10x60/40

Türbandung: links
automatische Türöffnung
mit Beschwadung, Wasseranschluss 3/4"
Kapazität: 10 x 600/400
Abmessungen: B 800 x T 811 x H 952 mm
Anschlusswert: 3NAC 400V - 15.5 kW - 26A
Gewicht: 96 kg
Stecker-Typ: CEE 32 (nicht im Lieferumfang)
XEFT-10EU-EMRV
CHF 8'297.- / R1

Türbandung: rechts
XEFT-10EU-EMLV
CHF 8'465.- / R1



Heissluftofen VittoriaMat Master 6x60/40

Türbandung: links
automatische Türöffnung
mit Beschwadung, Wasseranschluss 3/4"
Kapazität: 6 x 600/400
Abmessungen: B 800 x T 811 x H 682 mm
Anschlusswert: 3NAC 400V - 10.3 kW - 17.5A
Gewicht: 72 kg
Stecker-Typ: CEE 32 (nicht im Lieferumfang)
XEFT-06EU-EMRV
CHF 6'049.- / R1

Türbandung: rechts
XEFT-06EU-EMLV
CHF 6'217.- / R1



Heissluftofen RossellaMat Master 4x60/40

Türbandung: links
automatische Türöffnung
mit Beschwadung, Wasseranschluss 3/4"
Kapazität: 4 x 600/400
Abmessungen: B 800 x T 811 x H 502 mm
Anschlusswert: 3NAC 400V - 6.9 kW - 14A
Gewicht: 57 kg
Stecker-Typ: Typ 25 / CEE 16 (nicht im Lieferumfang)
XEFT-04EU-EMRV
CHF 4'307.- / R1

Türbandung: rechts
XEFT-04EU-EMLV
CHF 4'475.- / R1



Heissluftofen ElenaMatic Master 3x60/40

Türbandung: links
 automatische Türöffnung
 mit Beschwadung, Wasseranschluss 3/4"
 Kapazität: 3 x 600/400
 Abmessungen: B 800 x T 811 x H 427 mm
 Anschlusswert: 1NAC 230V - 3.45 kW - 16A
 Gewicht: 46 kg
 Stecker-Typ: Typ 23
XEFT-03EU-EMRV
CHF 3'436.- / R1

Türbandung: rechts
XEFT-03EU-EMLV
CHF 3'604.- / R1



Heissluftofen AriannaMat Master 4x46/33

Türbandung: links
 automatische Türöffnung
 mit Beschwadung, Wasseranschluss 3/4"
 Kapazität: 4 x 460/330
 4 Backbleche inbegriffen
 Abmessungen: B 600 x T 669 x H 502 mm
 Anschlusswert: 1NAC 230V - 3.45 kW - 16A
 Gewicht: 39 kg
 Stecker-Typ: Typ 23
XEFT-04HS-EMRV
CHF 2'852.- / R1

Türbandung: rechts
XEFT-04HS-EMLV
CHF 3'020.- / R1



Heissluftofen StefaniaMat Master 3x46/33

Türbandung: links
 automatische Türöffnung
 mit Beschwadung, Wasseranschluss 3/4"
 Kapazität: 3 x 460/330
 3 Backbleche inbegriffen
 Abmessungen: B 600 x T 669 x H 427 mm
 Anschlusswert: 1NAC 230V - 2.95 kW - 16A
 Gewicht: 36 kg
 Stecker-Typ: Typ 23
XEFT-03HS-EMRV
CHF 2'555.- / R1

Türbandung: rechts
XEFT-03HS-EMLV
CHF 2'723.- / R1



Heissluftofen CamillaMat Touch 10x60/40

Türbandung: links
automatische Türöffnung
mit Beschwadung, Wasseranschluss 3/4"
Kapazität: 10 x 600/400
Abmessungen: B 800 x T 811 x H 952 mm
Anschlusswert: 3NAC 400V - 15.5 kW - 26A
Gewicht: 96 kg
Stecker-Typ: CEE 32 (nicht im Lieferumfang)
XEFT-10EU-ETRV
CHF 7'653.- / R1

Türbandung: rechts
XEFT-10EU-ETLV
CHF 7'821.- / R1



Heissluftofen VittoriaMat Touch 6x60/40

Türbandung: links
automatische Türöffnung
mit Beschwadung, Wasseranschluss 3/4"
Kapazität: 6 x 600/400
Abmessungen: B 800 x T 811 x H 682 mm
Anschlusswert: 3NAC 400V - 10.3 kW - 17.5A
Gewicht: 72 kg
Stecker-Typ: CEE 32 (nicht im Lieferumfang)
XEFT-06EU-ETRV
CHF 5'396.- / R1

Türbandung: rechts
XEFT-06EU-ETLV
CHF 5'564.- / R1



Heissluftofen RossellaMat Touch 4x60/40

Türbandung: links
automatische Türöffnung
mit Beschwadung, Wasseranschluss 3/4"
Kapazität: 4 x 600/400
Abmessungen: B 800 x T 811 x H 502 mm
Anschlusswert: 3NAC 400V - 6.9 kW - 14A
Gewicht: 57 kg
Stecker-Typ: Typ 25 / CEE 16 (nicht im Lieferumfang)
XEFT-04EU-ETRV
CHF 3'861.- / R1

Türbandung: rechts
XEFT-04EU-ETLV
CHF 4'029.- / R1



Heissluftofen ElenaMatic Touch 3x60/40

Türbandung: links
 automatische Türöffnung
 mit Beschwadung, Wasseranschluss 3/4"
 Kapazität: 3 x 600/400
 Abmessungen: B 800 x T 811 x H 427 mm
 Anschlusswert: 1NAC 230V - 3.45 kW - 16A
 Gewicht: 46 kg
 Stecker-Typ: Typ 23
XEFT-03EU-ETRV
CHF 3'069.- / R1

Türbandung: rechts
XEFT-03EU-ETLV
CHF 3'237.- / R1



Heissluftofen AriannaMatic Touch 4x46/33

Türbandung: links
 automatische Türöffnung
 mit Beschwadung, Wasseranschluss 3/4"
 Kapazität: 4 x 460/330
 4 Backbleche inbegriffen
 Abmessungen: B 600 x T 669 x H 502 mm
 Anschlusswert: 1NAC 230V - 3.45 kW - 16A
 Gewicht: 39 kg
 Stecker-Typ: Typ 23
XEFT-04HS-ETRV
CHF 2'485.- / R1

Türbandung: rechts
XEFT-04HS-ETLV
CHF 2'653.- / R1



Heissluftofen StefaniaMat Touch 3x46/33

Türbandung: links
 automatische Türöffnung
 mit Beschwadung, Wasseranschluss 3/4"
 Kapazität: 3 x 460/330
 3 Backbleche inbegriffen
 Abmessungen: B 600 x T 669 x H 427 mm
 Anschlusswert: 1NAC 230V - 2.95 kW - 16A
 Gewicht: 36 kg
 Stecker-Typ: Typ 23
XEFT-03HS-ETRV
CHF 2'208.- / R1

Türbandung: rechts
XEFT-03HS-ETLV
CHF 2'376.- / R1



Heissluftofen Rossella Touch 4x600/400

mit Klapptür
 mit Beschwadung, Wasseranschluss 3/4"
 Kapazität: 4 x 600/400
 Abmessungen: B 800 x T 811 x H 500 mm
 Anschlusswert: 3NAC 400V - 6.9 kW - 14A
 Gewicht: 57 kg
 Stecker-Typ: Typ 25 / CEE 16 (nicht im Lieferumfang)
XEFT-04EU-ETDV
CHF 3'208.- / R1



Heissluftofen Elena Touch 3x600/400

mit Klapptür
 mit Beschwadung, Wasseranschluss 3/4"
 Kapazität: 3 x 600/400
 Abmessungen: B 800 x T 811 x H 425 mm
 Anschlusswert: 1NAC 230V - 3.45 kW - 16A
 Gewicht: 46 kg
 Stecker-Typ: Typ 23
XEFT-03EU-ETDV
CHF 2'555.- / R1



Heissluftofen Arianna Touch 4x460/330

mit Klapptür
 mit Beschwadung durch eingebaute Pumpe
 Kapazität: 4 x 460/330
 4 Backbleche inbegriffen
 Abmessungen: B 600 x T 669 x H 500 mm
 Anschlusswert: 1NAC 230V - 3.45 kW - 16A
 Gewicht: 39 kg
 Stecker-Typ: Typ 23
XEFT-04HS-ETDP
CHF 2'084.- / R1



Heissluftofen Stefania Touch 3x460/330



mit Klapptür
 mit Beschwädung durch eingebaute Pumpe
 Kapazität: 3 x 460/330
 3 Backbleche inbegriffen
 Abmessungen: B 600 x T 669 x H 416 mm
 Anschlusswert: 1NAC 230V - 2.95 kW - 16A
 Gewicht: 36 kg
 Stecker-Typ: Typ 23
XEFT-03HS-ETDP
CHF 1'896.- / R1

Möglichkeiten der Beschwädung

Die Heissluftöfen BAKERLUX SHOP.Pro der Versionen Master, Touch und Led verfügen über eine Beschwädungsfunktion. Die Wasserzufuhr erfolgt jeweils standardmässig durch den Anschluss an das Festwasser oder mittels einer im Ofen eingebauten Pumpe und einem Wassertank. Der letzte Buchstabe der Artikelnummer weist auf die jeweilige Ausführung hin.

- XEFT-03HS-ETDP** ► eingebaute Pumpe
- XEFT-03HS-ETRV** ► eingebautes Ventil für Anschluss ans Festwasser

Sämtliche Modelle können umgerüstet werden. Um ein Modell mit eingebautem Ventil auf den Betrieb mit Pumpe und Wassertank umzurüsten, ist ein Pumpeneinbausatz und ein Wassertank als Zubehör notwendig.

Wird der Ofen ans Festwasser angeschlossen, wird zwingend die Verwendung eines Wasserenthärter empfohlen, um Kalkschäden zu vermeiden.



Wassertank BakerLux 46/33 - Tischmontage
XHC-020
CHF 297.- / R1



Wassertank BakerLux 60/40 - Tischmontage
XHC-021
CHF 357.- / R1



Wassertank BakerLux 46/33 - Untergestell
XHC-022
CHF 208.- / R1



Wassertank BakerLux 60/40 - Untergestell
XHC-023
CHF 234.- / R1



Entkalker Bakery.Pure, Installationsset
XHC-010
CHF 155.- / R1



Pumpen-Einbausatz zu BakerLux
XHC-016
CHF 167.- / R1



Heissluftofen Camilla Led 10x600/400

Türbandung: links
mit Beschwädung, Wasseranschluss 3/4"
Kapazität: 10 x 600/400
Abmessungen: B 800 x T 811 x H 952 mm
Anschlusswert: 3NAC 400V - 15.5 kW - 26A
Gewicht: 96 kg
Stecker-Typ: CEE 32 (nicht im Lieferumfang)
XEFT-10EU-ELRV
CHF 6'336.- / R1

Türbandung: rechts
XEFT-10EU-ELLV
CHF 6'504.- / R1



Heissluftofen Vittoria Led 6x600/400

Türbandung: links
mit Beschwädung, Wasseranschluss 3/4"
Kapazität: 6 x 600/400
Abmessungen: B 800 x T 811 x H 682 mm
Anschlusswert: 3NAC 400V - 10.3 kW - 17.5A
Gewicht: 72 kg
Stecker-Typ: CEE 32 (nicht im Lieferumfang)
XEFT-06EU-ELRV
CHF 4'515.- / R1

Türbandung: rechts
XEFT-06EU-ELLV
CHF 4'683.- / R1



Heissluftofen Rossella Led 4x600/400

mit Klapptür
mit Beschwädung, Wasseranschluss 3/4"
Kapazität: 4 x 600/400
Abmessungen: B 800 x T 811 x H 500 mm
Anschlusswert: 3NAC 400V - 6.9 kW - 14A
Gewicht: 57 kg
Stecker-Typ: Typ 25 / CEE 16 (nicht im Lieferumfang)
XEFT-04EU-ELD
CHF 3'000.- / R1



Heissluftofen Elena Led 3x600/400

mit Klapptür
 mit Beschwädung, Wasseranschluss 3/4"
 Kapazität: 3 x 600/400
 Abmessungen: B 800 x T 811 x H 425 mm
 Anschlusswert: 1NAC 230V - 3.45 kW - 16A
 Gewicht: 46 kg
 Stecker-Typ: Typ 23
XEFT-03EU-ELDV
CHF 2'347.- / R1



Heissluftofen Arianna Led 4x460/330

mit Klapptür
 mit Beschwädung durch eingebaute Pumpe
 Kapazität: 4 x 460/330
 4 Backbleche inbegriffen
 Abmessungen: B 600 x T 669 x H 500 mm
 Anschlusswert: 1NAC 230V - 3.45 kW - 16A
 Gewicht: 39 kg
 Stecker-Typ: Typ 23
XEFT-04HS-ELDP
CHF 1'866.- / R1



Heissluftofen Stefania Led 3x460/330

mit Klapptür
 mit Beschwädung durch eingebaute Pumpe
 Kapazität: 3 x 460/330
 3 Backbleche inbegriffen
 Abmessungen: B 600 x T 669 x H 416 mm
 Anschlusswert: 1NAC 230V - 2.95 kW - 16A
 Gewicht: 36 kg
 Stecker-Typ: Typ 23
XEFT-03HS-ELDP
CHF 1'668.- / R1



Heissluftofen Camilla Go 10x600/400

Türbandung: links
ohne Beschwädung
Kapazität: 10 x 600/400
Abmessungen: B 800 x T 811 x H 952 mm
Anschlusswert: 3NAC 400V - 15.5 kW - 26A
Gewicht: 96 kg
Stecker-Typ: CEE 32 (nicht im Lieferumfang)
XEFT-10EU-EGRN
CHF 5'762.- / R1

Türbandung: rechts
XEFT-10EU-EGLN
CHF 5'930.- / R1



Heissluftofen Vittoria Go 6x600/400

Türbandung: links
ohne Beschwädung
Kapazität: 6 x 600/400
Abmessungen: B 800 x T 811 x H 682 mm
Anschlusswert: 3NAC 400V - 10.3 kW - 17.5A
Gewicht: 72 kg
Stecker-Typ: CEE 32 (nicht im Lieferumfang)
XEFT-06EU-EGRN
CHF 4'089.- / R1

Türbandung: rechts
XEFT-06EU-EGLN
CHF 4'257.- / R1



Heissluftofen Rossella Go 4x600/400

mit Klapptür
ohne Beschwädung
Kapazität: 4 x 600/400
Abmessungen: B 800 x T 811 x H 500 mm
Anschlusswert: 3NAC 400V - 6.9 kW - 14A
Gewicht: 57 kg
Stecker-Typ: Typ 25 / CEE 16 (nicht im Lieferumfang)
XEFT-04EU-EGDN
CHF 2'703.- / R1



Heissluftofen Elena Go 3x600/400



mit Klapptür
 ohne Beschwädung
 Kapazität: 3 x 600/400
 Abmessungen: B 800 x T 811 x H 425 mm
 Anschlusswert: 1NAC 230V - 3.45 kW - 16A
 Gewicht: 46 kg
 Stecker-Typ: Typ 23
XEFT-03EU-EGDN
CHF 2'188.- / R1



Heissluftofen Arianna Go 4x460/330



mit Klapptür
 ohne Beschwädung
 Kapazität: 4 x 460/330
 4 Backbleche inbegriffen
 Abmessungen: B 600 x T 669 x H 500 mm
 Anschlusswert: 1NAC 230V - 3.45 kW - 16A
 Gewicht: 39 kg
 Stecker-Typ: Typ 23
XEFT-04HS-EGDN
CHF 1'584.- / R1



Heissluftofen Stefania Go 3x460/330



mit Klapptür
 ohne Beschwädung
 Kapazität: 3 x 460/330
 3 Backbleche inbegriffen
 Abmessungen: B 600 x T 669 x H 416 mm
 Anschlusswert: 1NAC 230V - 2.95 kW - 16A
 Gewicht: 36 kg
 Stecker-Typ: Typ 23
XEFT-03HS-EGDN
CHF 1'466.- / R1



Zubehör für Öfen 600/400



Untergestell hoch zu BakerLux 600/400

Einschübe: 8 x 600/400 - Abstand 60 mm
Abmessung: B 794 x T 688 x H 738 mm
XEKRT-08EU-H
CHF 664.- / R1



Zubehör für Öfen 460/330



Untergestell hoch für Bakerlux 460/330

Einschübe: 8 x 460/330 - Abstand 60 mm
Abmessungen: B 594 x T 546 x H 738 mm
XWKRT-08HS-H
CHF 619.- / R1

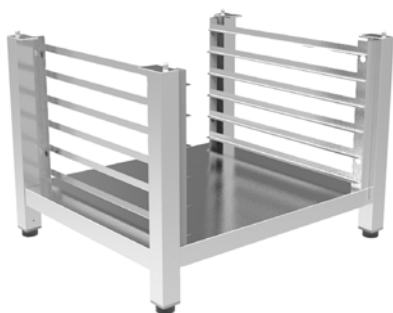

Untergestell mittel zu BakerLux 600/400

Einschübe: 6 x 600/400 - Abstand 60 mm
Abmessung: B 794 x T 688 x H 559 mm
XEKRT-06EU-M
CHF 634.- / R1

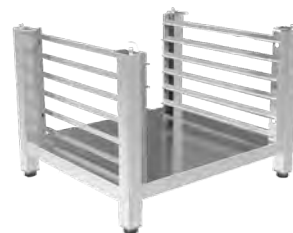

Untergestell mittel zu BakerLux 460/330

Einschübe: 6 x 460/330 - Abstand 60 mm
Abmessungen: B 594 x T 546 x H 559 mm
XWKRT-06HS-M
CHF 590.- / R1



Boden-Untergestell zu BakerLux 600/400

Abmessung: 794 x T 688 x H 150 mm
XWKRT-00EF-F
CHF 282.- / R1

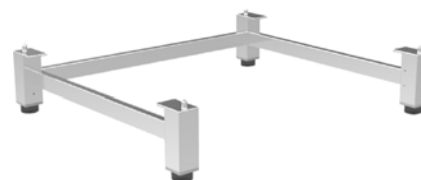

Boden-Untergestell zu BakerLux 460/330

Abmessungen: B 594 x T 546 x H 150 mm
XWKRT-00HS-F
CHF 246.- / R1



Zubehör für Öfen 600/400

Zubehör für Öfen 460/330



Rollensatz zu Unterbauten

4 Rollen, davon 2 mit Feststeller
H 105 mm
XR-623
CHF 220.- / R1



Rollensatz zu Unterbauten

4 Rollen, davon 2 mit Feststeller
H 105 mm
XR-623
CHF 220.- / R1



Fuss-Kit zu BakerLux 600/400

Höhe: 100 mm
XUC-035
CHF 167.- / R1



Fuss-Kit zu BakerLux 460/330

Höhe: 100 mm
XUC-025
CHF 167.- / R1



Buzzer-Kit zu BakerLux

Erlaubt die Anpassung der
Signalton-Lautstärke am Ende des
Backprogramms
XEC-015
CHF 105.- / R1



Buzzer-Kit zu BakerLux

Erlaubt die Anpassung der
Signalton-Lautstärke am Ende des
Backprogramms
XEC-015
CHF 105.- / R1



Zubehör für Öfen 600/400

Zubehör für Öfen 460/330



Pumpen-Einbausatz zu BakerLux

Anschlusswert: 1NAC 230V - 0.016 kW
XHC-016
CHF 167.- / R1



Pumpen-Einbausatz zu BakerLux

Anschlusswert: 1NAC 230V - 0.016 kW
XHC-016
CHF 167.- / R1



Wassertank BakerLux 60/40 - Tischmontage

bei Ofenmontage auf Tisch/Arbeitsplatte
nur bei Verwendung von Pumpe XHC-016
Abmessungen: B 800 x T 719 x H 104 mm
XHC-021
CHF 357.- / R1



Wassertank BakerLux 46/33 - Tischmontage

bei Ofenmontage auf Tisch/Arbeitsplatte
nur bei Verwendung von Pumpe XHC-016
Abmessungen: B 600 x T 581 x H 104 mm
XHC-020
CHF 297.- / R1



Wassertank BakerLux 60/40 - Untergestell

bei Ofenmontage auf Untergestell
nur bei Verwendung von Pumpe XHC-016
XHC-023
CHF 234.- / R1



Wassertank BakerLux 46/33 - Untergestell

bei Ofenmontage auf Untergestell
nur bei Verwendung von Pumpe XHC-016
XHC-022
CHF 208.- / R1



Zubehör für Öfen 600/400



Gärschrank 8x600/400 zu BakerLux

Kapazität: 8 x 600/400
 Bedienung über Ofenelektronik
 Passend zu MASTER, TOUCH & LED
 Max. Temperatur 50 °C
 Anschlusswert: 1NAC 230V - 1.2 kW
 Abmessung: B 800 x T 792 x H 750 mm
 Gewicht: 37 kg
 Stecker-Typ: Typ 12
XEKPT-08EU-C
CHF 1'703.- / R1



Zubehör für Öfen 460/330



Gärschrank 8x460/330 zu BakerLux

Kapazität: 8 x 460/330
 Bedienung über Ofenelektronik
 Passend zu MASTER, TOUCH & LED
 Max. Temperatur 50 °C
 Anschlusswert: 1NAC 230V - 1.2 kW
 Abmessung: B 600 x T 711 x H 750 mm
 Gewicht: 22 kg
 Stecker-Typ: Typ 12
XEKPT-08HS-C
CHF 1'367.- / R1



Gärschrank 10x600/400 zu BakerLux

Kapazität: 10 x 600/400
 Bedienung über Ofenelektronik
 Passend zu MASTER, TOUCH & LED
 Max. Temperatur 50 °C
 Anschlusswert: 1NAC 230V - 1.2 kW
 Abmessung: B 800 x T 792 x H 886 mm
 Gewicht: 42 kg
 Stecker-Typ: Typ 12
XEKPT-10EU-C
CHF 1'852.- / R1



Fuss-Kit zu Gärschrank BakerLux

Für Gärschränke
 Höhe regulierbar: 100 - 150 mm
XUC-045
CHF 167.- / R1



Wassertank BakerLux - Gärschrank

bei Ofenmontage auf Gärschrank
 nur bei Verwendung von Pumpe XHC-016
XHC-024
CHF 307.- / R1

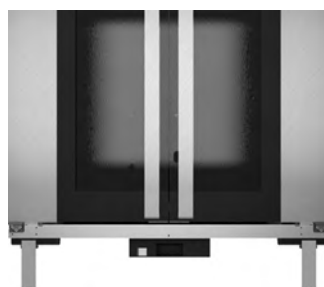

Wassertank BakerLux - Gärschrank

bei Ofenmontage auf Gärschrank
 nur bei Verwendung von Pumpe XHC-016
XHC-024
CHF 307.- / R1



Zubehör für Öfen 600/400



Entkalker Bakery.Pure, Installationsset



Kapazität bei 10° dH: 600 Liter
Abmessung: B 119 x T 108 x H 268 mm

XHC-010

CHF 155.- / R1



Entkalker Bakery.Pure, Ersatzkartusche

XHC-011

CHF 78.- / R1



Umrüstsatz für Behälter GN 1/1



passend zu Heissluftöfen Rossella & Elena
nur für Behälter GN 1/1 & für Spezialrost GRP-805
nicht geeignet für Roste und Backbleche GN 1/1

XC-630

CHF 70.- / R1



Dunstabzugshaube BakerLux 600/400

Für MASTER, TOUCH & LED
Abmessung: B 800 x T 863 x H 276 mm
Wasseranschluss: 3/4"
Wasserablauf: 40 mm
Anschlusswert: 1NAC 230V - 0.2 kW
Stecker-Typ: Typ 12

XEKHT-HCEU

CHF 1'693.- / R1



Zubehör für Öfen 460/330



Entkalker Bakery.Pure, Installationsset



Kapazität bei 10° dH: 600 Liter
Abmessung: B 119 x T 108 x H 268 mm

XHC-010

CHF 155.- / R1



Entkalker Bakery.Pure, Ersatzkartusche

XHC-011

CHF 78.- / R1



Luftstromreduzierscheibe



zu BakerLux Shop.Pro

XUC-156

CHF 36.- / R1



Dunstabzugshaube BakerLux 460/330

Für MASTER, TOUCH & LED
Abmessung: B 600 x T 731 x H 276 mm
Wasseranschluss: 3/4"
Wasserablauf: 40 mm
Anschlusswert: 1NAC 230V - 0.2 kW
Stecker-Typ: Typ 12

XEKHT-HCHS

CHF 1'515.- / R1



Zubehör für Öfen 600/400



Dunstabzugshaube wasserlos BL 600/400

Für MASTER, TOUCH, LED & GO
Abmessung: B 800 x T 863 x H 205 mm
Anschlusswert: 1NAC 230V - 0.08 kW
Stecker-Typ: Typ 12

XEKHT-ACEU

CHF 1'604.- / R1



Dampfkondensator zu BakerLux

Abmessung: B 340 x T 235 x H 170 mm
Anschlusswert: 1NAC 230V - 0.008 kW
Stecker-Typ: Typ 12

XEKCT-HCEH-M

CHF 743.- / R1

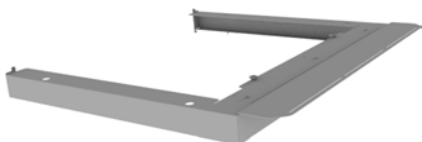

Montageset Kombiduo zu BakerLux 600/400

für 2 Öfen übereinander
(nicht geeignet für Rossella als unterer Ofen)

XWKQT-00EF-E

CHF 387.- / R1

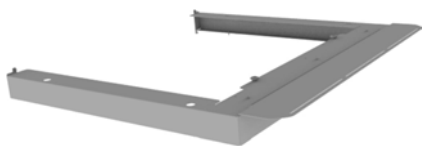

Montageset Kombiduo zu Rossella

für die Montage eines beliebigen
Ofens über einem Rossella-Ofen

XWKQT-04EF-E

CHF 377.- / R1



Zubehör für Öfen 460/330



Dunstabzugshaube wasserlos BL 460/330

Für MASTER, TOUCH, LED & GO
Abmessung: B 600 x T 731 x H 205 mm
Anschlusswert: 1NAC 230V - 0.08 kW
Stecker-Typ: Typ 12

XEKHT-ACHS

CHF 1'406.- / R1



Dampfkondensator zu BakerLux

Abmessung: B 340 x T 235 x H 170 mm
Anschlusswert: 1NAC 230V - 0.008 kW
Stecker-Typ: Typ 12

XEKCT-HCEH-M

CHF 743.- / R1

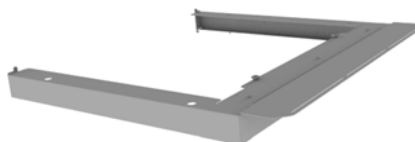

Montageset Kombiduo zu BakerLux 460/330

für 2 Öfen übereinander

XWKQT-00HS-E

CHF 352.- / R1





BakerLux SPEED.Pro ist der erste «Baking Speed Ofen»: ein Heissluftofen und ein Schnellbackofen in einem einzigen Gerät. Ein Gerät mit zwei Seelen:

- Im Modus BAKE kann der BakerLux SPEED.Pro als normaler Heissluftofen mit 3 Einschüben 460x330mm verwendet werden, um duftende und gebräunte Backwaren in der von Unox gewohnten Gleichmässigkeit herzustellen.
- Im Modus SPEED vereint der Ofen drei Garvorgänge in einem Gerät, was für eine maximale Geschwindigkeit sorgt: Umluft sorgt für eine goldene äussere Bräunung, Mikrowelle für eine schnelle innere Hitze und Konduktion für eine knusprige Unterseite durch Kontakthitze. Die grosse Speed-Platte (450x330mm) ermöglicht im Speed-Modus sowohl einzelne als auch mehrere Portionen in Sekunden zu erhitzen (z.B. 250g Chickenwings in 110 Sekunden).

Mit dem BakerLux SPEED.Pro reduzieren Sie die Wartezeiten und maximieren so Ihren Gewinn.



BakerLux Speed.Pro 3x 460x330mm

Heissluft- und Schnellbackofen mit zwei Modi

BAKE-Modus:

- reiner Heissluftbetrieb
- Kapazität: 3x 460x330mm
- 2 Lüftergeschwindigkeiten
- 3.35 kW Heissluftleistung

SPEED-Modus:

- gleichzeitige Kombination aus Heissluft und Mikrowelle
- Kapazität: 1x 450x330mm
- Mikrowellen-Leistung: 2.16 kW
- Dauerbetrieb auf 260°C

Lieferung inkl. 3 Backbleche 460x330mm und 1 Speed-Platte 450x330mm

Abmessung: B 600 x T 797 x H 541 mm

Anschlusswert: 3NAC 400V - 6.6 kW

Stecker-Typ: Typ 25 / CEE 16 (nicht im Lieferumfang)

XESR-03HS-EDDN

CHF 9'613.- / R1



BakerLux Speed.Pro Mono, 3x 460x330mm

Heissluft- und Schnellbackofen mit zwei Modi

BAKE-Modus:

- reiner Heissluftbetrieb
- Kapazität: 3x 460x330mm
- 2 Lüftergeschwindigkeiten
- 3.35 kW Heissluftleistung

SPEED-Modus:

- alternierende Kombination aus Heissluft und Mikrowelle
- Kapazität: 1x 450x330mm
- Mikrowellen-Leistung: 2.16 kW
- Dauerbetrieb auf 260°C

Lieferung inkl. 3 Backbleche 460x330mm und 1 Speed-Platte 450x330mm

Abmessung: B 600 x T 797 x H 541 mm

Anschlusswert: 1NAC 230V - 3.6 kW

Stecker-Typ: Typ 23

XESW-03HS-MDDN

CHF 9'613.- / R1

Zubehör zu BakerLux Speed.Pro



Montageset zu BakerLux Speed.Pro
für Montage von zwei Öfen übereinander
geeignet für folgende Kombinationen:
- SPEED.Pro unten & oben
- SPEED.Pro unten & SHOP.Pro oben
- SPEED.Pro unten & EVEREO CUBE oben
XWSQW-00HS-E
CHF 297.- / R1

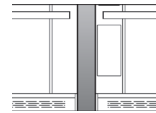

Montageset zu Speed.Pro nebeneinander
für 2 Speed.Pro nebeneinander
XUC-169
CHF 137.- / R1



Schnellbackplatte SPEED.Platt
1 Seite flach, 1 Seite gerillt
Abmessung: B 450 x T 330 x H 27 mm
TG-360
CHF 280.- / R1

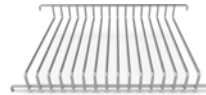

Schnellbackrost SPEED.Grid
Abmessungen: B 450 x T 330 x H 81 mm
GRP-360
CHF 96.- / R1



Backschaufel gross zu BakerLux SpeedPro
ergonomischer und hitzeisolierter Griff
passend zu SPEED.Platt TG-360
Fläche Backschaufel: 365 x 300 mm
Abmessungen: B 365 x T 477 x H 92 mm
XUC-165
CHF 137.- / R1



Backschaufel klein
ergonomischer und hitzeisolierter Griff
passend zu SPEED.Platt
Fläche Backschaufel: 165 x 300 mm
Abmessungen: B 165 x T 427 x H 92 mm
XUC-166
CHF 117.- / R1



Backgabel gross zu BakerLux SpeedPro
ergonomischer und hitzeisolierter Griff
passend zu SPEED.Grid GRP-360
Fläche Backgabel: 365 x 300 mm
Abmessungen: B 365 x T 477 x H 92 mm
XUC-167
CHF 137.- / R1



Backgabel klein zu BakerLux SpeedPro
ergonomischer und hitzeisolierter Griff
passend zu SPEED.Grid GRP-360
Fläche Backgabel: 165 x 300 mm
Abmessungen: B 165 x T 427 x H 92 mm
XUC-168
CHF 117.- / R1



Untergestell mittel zu BakerLux 460/330
Einschübe: 6 x 460/330 - Abstand 60 mm
Abmessungen: B 594 x T 546 x H 559 mm
XWKRT-06HS-M
CHF 590.- / R1



Untergestell hoch für Bakerlux 460/330
Einschübe: 8 x 460/330 - Abstand 60 mm
Abmessungen: B 594 x T 546 x H 738 mm
XWKRT-08HS-H
CHF 619.- / R1

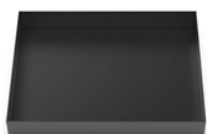

Garkorb SPEED.Basket klein
B 180 x T 140 x H 25 mm
TG-126
CHF 134.- / R1



Garkorb SPEED.Basket medium
B 280 x T 180 x H 25 mm
TG-127
CHF 140.- / R1



Garkorb SPEED.Basket gross
B 355 x T 305 x H 25 mm
TG-128
CHF 145.- / R1

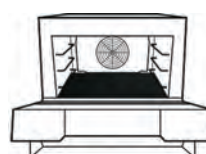

Antihaft-Backunterlage teflonbeschichtet
verhindert das Ankleben von Schmutz und
erleichtert die Reinigung des Ofens
B 490 x T 372 mm
TG-365
CHF 77.- / R1



Kit für Wifi-Verbindung
zu BakerLux SHOP.Pro, SPEED.Pro
und EVEREO CUBE
XEC-012
CHF 639.- / R1



Kamin-Schalldämpfer
reduziert Lärm des Ofens
für Kamin Ø 30 mm
XUC-212
CHF 171.- / R1

Snackjet 200



Elektro-Highspeed-Ofen Snackjet 200

Kombination aus Heissluft und Mikrowellen
Steuerung: 5" Touch-Display
1024 Programme à maximal 15 Garphasen
Abmessungen Garraum: B 305 x T 325 x H 180 mm
Leistung Mikrowelle: 1.2 kW
Leistung Heissluft: 3.0 kW
Temperatur: bis 280°C
Lieferung inklusive:
1 Garkorb 280 x 210 mm,
1 Luftleitblech 280 x 305 mm,
1 Gargutschaufel und 1 Pizzablech
Abmessungen: B 460 x T 680 x H 660 mm
Anschlusswert: 1NAC 230V - 3.3 kW
Gewicht: 71 kg
Stecker-Typ: Typ 23
120.751
CHF 7'230.- / R1

Zubehör zu Snackjet 200



Gargutschaufel zu Snackjet
mit fest montiertem Griff
Abmessungen: B 300 x T 410 x H 62 mm
120.752
CHF 41.- / R1



Ofenzange E10 zu Snackjet
zur Entnahme von Gartellern &
Pizzablechen
Abmessungen: B 40 x T 190 x H 55 mm
120.774
CHF 66.- / R1



Garteller EG2600 zu Snackjet
glatter Boden mit 28mm hohem Rand
mikrowellengeeignet
Abmessungen: B 260 x T 260 x H 30 mm
120.770
CHF 102.- / R1



Wende-Grillplatte zu Snackjet
eine Seite glatt, eine Seite gerillt
mikrowellengeeignet
Abmessungen: B 290 x T 282 x H 10 mm
120.776
CHF 165.- / R1



Garkorb zu Snackjet
für Zubereitung kleiner Speisen
mikrowellengeeignet
Abmessungen: B 280 x T 210 x H 30 mm
120.753
CHF 27.- / R1



Muldenpfanne E5M110 zu Snackjet
5 Mulden, Ø 110 x H 15 mm
mikrowellengeeignet
Abmessungen: B 282 x T 292 x H 20 mm
120.777
CHF 161.- / R1



Garteller RG2100 zu Snackjet
glatter Boden mit 42mm hohem Rand
mikrowellengeeignet
Abmessungen: Ø 210 x H 42 mm
120.773
CHF 90.- / R1



Garteller RG2500 zu Snackjet
glatter Boden mit 28mm hohem Rand
mikrowellengeeignet
Abmessungen: Ø 250 x H 30 mm
120.775
CHF 94.- / R1



Pizzablech zu Snackjet
gelochter Boden
mikrowellengeeignet
Abmessungen: Ø 260 x H 15 mm
120.758
CHF 39.- / R1

Heissluftöfen AT



Elektro-Heissluftofen AT211-MDI

Kapazität: 4x GN 1/1
 Abstand zwischen den Einschüben: 70 mm
 2 Motoren mit einer Lüftergeschwindigkeit
 Bedienknebel mit Digital-Anzeige für Temperatur und Zeit
 Temperaturbereich: 50°C - 300°C
 Timer von 0 bis 120 Minuten
 Lieferung inklusive: 1 Rost und 1 GN-Behälter
 Abmessungen: B 700 x T 625 x H 540 mm
 Anschlusswert: 1NAC 230V - 3.0 kW
 Gewicht: 42.2 kg
 Stecker-Typ: Typ 23
A120.792
CHF 1'090.- / R1



Elektro-Heissluftofen AT90-MDI

Kapazität: 4x 438x315 mm
 Abstand zwischen den Einschüben: 70 mm
 2 Motoren mit einer Lüftergeschwindigkeit
 Bedienknebel mit Digital-Anzeige für Temperatur und Zeit
 Temperaturbereich: 50°C - 300°C
 Timer von 0 bis 120 Minuten
 Lieferung inklusive: 4 Backbleche
 Abmessungen: B 595 x T 615 x H 580 mm
 Anschlusswert: 1NAC 230V - 2.7 kW
 Gewicht: 38.4 kg
 Stecker-Typ: Typ 23
A120.796
CHF 840.- / R1

Zubehör zu Elektro-Heissluftofen AT90-MDI



Untergestell zu Heissluftofen AT90-MDI

Kapazität: 4x 438/315 mm
 Abmessungen: B 535 x T 595 x H 855 mm
115.084
CHF 485.- / R1

Aluminium-Backblech 438/315

B 438 x T 315 x H 10 mm
786.008
CHF 31.- / R1

Rost 438/315 zu AT90-MDI

B 438 x T 315 x H 15 mm
786.010
CHF 36.- / R1



Heissluftofen Domenica 4 x 600/400

Elektromechanische Steuerung
CNS Backkammer
Blech-Abstand: 75 mm
max. Temperatur: 260 °C
Doppelglastür mit Hitzeschutz
Abmessung: B 800 x T 706 x H 472 mm
Anschlusswert: 3NAC 400V - 5.3 kW - 16A
Gewicht: 44 kg
Stecker-Typ: Typ 25 / CEE 16 (nicht im Lieferumfang)
XF-043
CHF 1'599.- / R1



Heissluftofen Anna 4 x 460/330

Elektromechanische Steuerung
CNS Backkammer
4 Bleche inbegriffen
Blech-Abstand: 75 mm
max. Temperatur: 260 °C
Doppelglastür mit Hitzeschutz
Abmessung: B 600 x T 587 x H 472 mm
Anschlusswert: 1NAC 230V - 3.0 kW - 16A
Gewicht: 22 kg
Stecker-Typ: Typ 23
XF-023
CHF 911.- / R1



Heissluftofen Anna AS 4 x 460/330

Elektromechanische Steuerung
CNS Backkammer
4 Bleche inbegriffen
Blech-Abstand: 75 mm
max. Temperatur: 260 °C
Doppelglastür mit Hitzeschutz
Abmessung: B 600 x T 587 x H 472 mm
Anschlusswert: 1NAC 230V - 2.0 kW
Gewicht: 22 kg
Stecker-Typ: Typ 12
XF-023AS
CHF 911.- / R1



Heissluftofen Lisa 3 x 460/330

Elektromechanische Steuerung
CNS Backkammer
3 Bleche inbegriffen
Blech-Abstand: 75 mm
max. Temperatur: 260 °C
Doppelglastür mit Hitzeschutz
Abmessung: B 600 x T 587 x H 402 mm
Anschlusswert: 1NAC 230V - 2.62 kW - 13A
Gewicht: 20 kg
Stecker-Typ: Typ 23
XF-013
CHF 852.- / R1



Heissluftofen Roberta 3 x 342/242



Elektromechanische Steuerung
 CNS Backkammer
 3 Bleche inbegriffen
 Blech-Abstand: 75 mm
 max. Temperatur: 260 °C
 Doppelglastür mit Hitzeschutz
 Abmessung: B 480 x T 523 x H 402 mm
 Anschlusswert: 1NAC 230V - 2.62 kW - 13A
 Gewicht: 16 kg
 Stecker-Typ: Typ 23
XF-003
CHF 788.- / R1

Backbleche und Roste für Heissluftofen Roberta



Aluminium Backblech 342/242

Abmessung: 342 x 242 mm
TG-205
CHF 20.- / R1

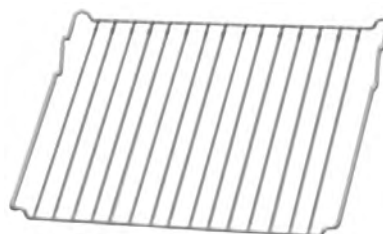

Rost verchromt 342/242

Abmessung: 342 x 242 mm
GRP-205
CHF 20.- / R1



Backtrennpapier

Grösse 600 / 400



500 Backpapier silikoniert 600/400

500 Blatt
 Abmessung: 600 x 400 mm
BTP_600X400
CHF 74.- / R1



Grösse 460 / 330



500 Backpapier silikoniert 460/330

500 Blatt
 Abmessung: 460 x 330 mm
BTP_460X330
CHF 56.- / R1



Backbleche und Roste 600/400 und 460/330

Grösse 600 / 400

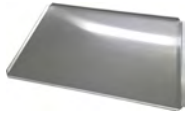

Aluminium Backblech 600/400

Abmessung: 600 x 400 mm

TG-405

CHF 26.- / R1



Aluminium Backblech gelocht 600/400

Abmessung: 600 x 400 mm

TG-410

CHF 27.- / R1



Backblech gelocht teflonbesch. 600/400

Abmessung: 600 x 400 mm

TG-430

CHF 59.- / R1

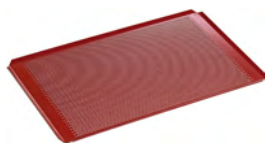

Alu-Lochblech Silikonbeschichtet 600/400

Lochung Ø 3 mm mit 4 Seiten Umschlag
Aluminium 1.5 mm stark

100.308

CHF 41.- / R1



Aluminium-Speicherplatte Fakiro 600/400

Aluminium Speicherplatte
Abmessung: 600 x 400 mm

TG-440

CHF 182.- / R1



Grösse 460 / 330

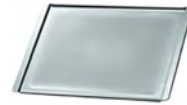

Aluminium Backblech 460/330

Abmessung: 460 x 330 mm

TG-305

CHF 23.- / R1

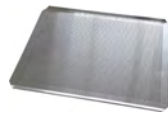

Aluminium Backblech gelocht 460/330

Abmessung: 460 x 330 mm

TG-310

CHF 25.- / R1

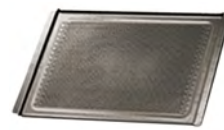

Backblech gelocht teflonbesch. 460/330

Abmessung: 460 x 330 mm

TG-330

CHF 40.- / R1

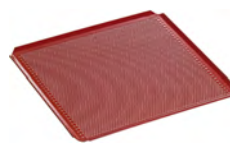

Alu-Lochblech Silikonbeschichtet 460/330

Lochung Ø 3 mm mit 2 Seiten Umschlag
Aluminium 1.5 mm stark

100.307

CHF 39.- / R1



Aluminium-Speicherplatte Fakiro 460/330

Aluminium Speicherplatte
Abmessung: 460 x 330 mm

TG-335

CHF 105.- / R1



Grösse 600 / 400

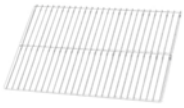

Rost verchromt 600/400

Abmessung: 600 x 400 mm

GRP-405

CHF 30.- / R1

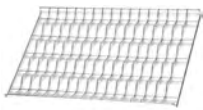

Rost verchromt für 5 Baguette 600/400

Abmessung: 600 x 400 mm

GRP-410

CHF 40.- / R1



CNS Backblech 600/400

Abmessung: 600 x 400 mm

TG-450

CHF 98.- / R1



Frittierrost NoFry 600/400

Höhe 30 mm

GRP-420

CHF 164.- / R1



Grösse 460 / 330



Rost verchromt 460/330

Abmessung: 460 x 330 mm

GRP-305

CHF 23.- / R1

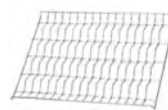

Rost verchromt für 4 Baguette 460/330

Abmessung: 460 x 330 mm

GRP-310

CHF 35.- / R1

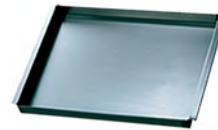

Emailiertes Backblech 460/330

Abmessung: 460 x 330 mm

TG-350

CHF 53.- / R1

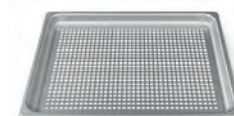

Frittierrost NoFry 460/330

Höhe 30 mm

GRP-350

CHF 118.- / R1





Entkalker Unox.Pure, Installationsset

für ChefTop und BakerTop
Überwachung Wasserdurchfluss und
Hinweis auf Filterwechsel durch
Ofenelektronik
Abmessung: Ø 140 mm, Höhe 550 mm
XHC-003
CHF 398.- / R1



Entkalker Unox.Pure, Ersatzkartusche

Abmessung:
Ø 140 mm, Höhe 530 mm
XHC-004
CHF 266.- / R1



Umkehrosmose-Anlage ChefTop & BakerTop

passend zu allen ChefTop und BakerTop Öfen
Bis zu 25'000 Liter enthärtetes Wasser
Abmessung: B 230 x T 540 x H 445 mm
Anschlusswert: 1NAC 230V - 0.22 kW
Stecker-Typ: Typ 12
XHC-002
CHF 1'753.- / R1



Entkalker Bakery.Pure, Installationsset

Kapazität bei 10° dH: 600 Liter
Abmessung: B 119 x T 108 x H 268 mm
XHC-010
CHF 155.- / R1



Entkalker Bakery.Pure, Ersatzkartusche

Kapazität bei 10° dH: 600 Liter
Abmessung: Ø 108 mm, Höhe 259 mm
XHC-011
CHF 78.- / R1



Unox.Det&Rinse ULTRAPLUS, 10x 1 Liter

Reiniger & Klarspüler in einem
für Öfen mit eingebauter
Reinigungsmittelschublade
Schachtel à 10 x 1 Liter
DB-1075
CHF 129.- / R1



Unox.Det&Rinse, 2 Kanister à 5 Liter

Reiniger & Klarspüler in einem
für Rotor.KLEAN Serie E
Schachtel à 2 x 5 Liter
DB-1011A0
CHF 96.- / R1



Powerreiniger zu Unox, Kanister 10 Liter

für Serie 4 & 5
Kanister à 10 Liter
SL_1130A0
CHF 145.- / R1



Klarspüler zu Unox, Kanister 10 Liter

für Serie 4 & 5
Kanister à 10 Liter
SL_1125A0
CHF 120.- / R1



Unox.SPRAY&Rinse, 12 x 0.75l-Flasche

DB-1044
CHF 117.- / R1

Entkalker BestMax

Für Kombidämpfer, Backöfen mit Beschwädung, Kaffeemaschinen und Eiswürfelmaschinen

- 4-fache Filtration für optimale, gleichmässige Wasserqualität
- Einfache Installation
- Einfache Bypass-Einstellung
- Gleicher Filterkopf für alle Filtergrössen
- Automatischer Wasserstopp bei Filterwechsel
- Kein Spülen bei Filterwechsel nötig
- Inklusive Wandhalterung für Wandmontage



Entkalker BestMax XL - Installationsset

bis 5'000 Liter bei 10°KH
 Abmessung: Ø 150 mm, Höhe 505 mm
107.020
CHF 298.- / R1

Entkalker BestMax XL - Ersatzkartusche
 Abmessung: Ø 150 mm, Höhe 505 mm
107.025
CHF 220.- / R1



Entkalker BestMax 2XL - Installationsset

bis 9'100 Liter bei 10°KH
 Abmessung: Ø 188 mm, Höhe 525 mm
107.090
CHF 490.- / R1

Entkalker BestMax 2XL - Ersatzkartusche
 Abmessung: Ø 188 mm, Höhe 525 mm
107.095
CHF 395.- / R1



Aquameter mit LCD Display zu BestMax

Anzeige bei Erschöpfung der Filterkerze
 Einfache Einstellung der Wasser-Kapazität
 Einfaches «Reset» bei Filterwechsel
107.030
CHF 137.- / R1

Gastronorm-Behälter, Top Line

- Top Line
- Material: CNS 18/10

- Norm: EN 631
- Stapelbar

	Gastronorm	Tiefe Behälter	Inhalt	Masse (B x L)	Preis / R1	Art.-Nr.
	GN 2/1	20 mm		650 x 530 mm	CHF 43.-	A120.020
	GN 2/1	40 mm	10 Liter	650 x 530 mm	CHF 46.-	A120.040
	GN 2/1	65 mm	18.5 Liter	650 x 530 mm	CHF 51.-	A120.065
	GN 2/1	100 mm	28.5 Liter	650 x 530 mm	CHF 58.-	A120.103
	GN 2/1	150 mm	42.5 Liter	650 x 530 mm	CHF 82.-	A120.153
	GN 1/1	20 mm		530 x 325 mm	CHF 23.-	A121.025
	GN 1/1	40 mm	5 Liter	530 x 325 mm	CHF 26.-	A121.040
	GN 1/1	65 mm	9 Liter	530 x 325 mm	CHF 29.-	A121.065
	GN 1/1	100 mm	14 Liter	530 x 325 mm	CHF 34.-	A121.100
	GN 1/1	150 mm	21 Liter	530 x 325 mm	CHF 46.-	A120.610
	GN 1/1	200 mm	28 Liter	530 x 325 mm	CHF 62.-	A121.200
	GN 2/4	20 mm		530 x 132 mm	CHF 15.-	A128.020
	GN 2/4	40 mm	2 Liter	530 x 132 mm	CHF 19.-	A128.040
	GN 2/4	65 mm	3.8 Liter	530 x 132 mm	CHF 23.-	A128.065
	GN 2/4	100 mm	6 Liter	530 x 132 mm	CHF 32.-	A128.100
	GN 2/4	150 mm	9 Liter	530 x 132 mm	CHF 42.-	A128.150
	GN 2/3	20 mm		354 x 325 mm	CHF 16.-	A125.020
	GN 2/3	40 mm	3 Liter	354 x 325 mm	CHF 21.-	A125.040
	GN 2/3	65 mm	5.5 Liter	354 x 325 mm	CHF 23.-	A125.065
	GN 2/3	100 mm	9 Liter	354 x 325 mm	CHF 29.-	A125.100
	GN 2/3	150 mm	13 Liter	354 x 325 mm	CHF 40.-	A125.150
	GN 2/3	200 mm	18 Liter	354 x 325 mm	CHF 49.-	A125.200
	GN 1/2	20 mm		325 x 265 mm	CHF 13.-	A122.020
	GN 1/2	40 mm	2 Liter	325 x 265 mm	CHF 15.-	A122.040
	GN 1/2	65 mm	4 Liter	325 x 265 mm	CHF 16.-	A122.065
	GN 1/2	100 mm	6.5 Liter	325 x 265 mm	CHF 21.-	A122.100
	GN 1/2	150 mm	9.5 Liter	325 x 265 mm	CHF 31.-	A120.620
	GN 1/2	200 mm	12.5 Liter	325 x 265 mm	CHF 41.-	A122.200
	GN 1/3	20 mm		325 x 176 mm	CHF 11.-	A123.020
	GN 1/3	40 mm	1.5 Liter	325 x 176 mm	CHF 13.-	A123.040
	GN 1/3	65 mm	2.5 Liter	325 x 176 mm	CHF 15.-	A123.065
	GN 1/3	100 mm	4 Liter	325 x 176 mm	CHF 21.-	A123.100
	GN 1/3	150 mm	5.75 Liter	325 x 176 mm	CHF 30.-	A123.150
	GN 1/3	200 mm	7.8 Liter	325 x 176 mm	CHF 38.-	A123.200
	GN 1/4	20 mm		265 x 162 mm	CHF 9.-	A124.020
	GN 1/4	65 mm	1.8 Liter	265 x 162 mm	CHF 13.-	A124.065
	GN 1/4	100 mm	2.8 Liter	265 x 162 mm	CHF 15.-	A124.100
	GN 1/4	150 mm	4 Liter	265 x 162 mm	CHF 23.-	A120.640
	GN 1/4	200 mm	5.5 Liter	265 x 162 mm	CHF 30.-	A124.200
	GN 1/6	65 mm	1 Liter	176 x 162 mm	CHF 10.-	A126.065
	GN 1/6	100 mm	1.6 Liter	176 x 162 mm	CHF 13.-	A126.100
	GN 1/6	150 mm	2.4 Liter	176 x 162 mm	CHF 23.-	A120.650
	GN 1/6	200 mm	3.4 Liter	176 x 162 mm	CHF 35.-	A126.200
	GN 1/9	65 mm	0.6 Liter	176 x 108 mm	CHF 11.-	A129.065
	GN 1/9	100 mm	1 Liter	176 x 108 mm	CHF 13.-	A129.100

Gastronorm-Behälter gelocht, Top Line

- Top Line
- Material: CNS 18/10
- Norm: EN 631
- Mit Perforation (gelocht)
- Stapelbar

	Gastronorm	Tiefe Behälter	Inhalt	Masse (B x L)	Preis / R1	Art.-Nr.
	GN 1/1	20 mm		530 x 325 mm	CHF 58.-	TG-810
	GN 1/1	40 mm	5.1 Liter	530 x 325 mm	CHF 62.-	TG-820
	GN 1/1	65 mm	9 Liter	530 x 325 mm	CHF 43.-	A101.065
	GN 1/1	100 mm	14 Liter	530 x 325 mm	CHF 50.-	A101.100
	GN 1/1	150 mm	21 Liter	530 x 325 mm	CHF 67.-	A101.150
	GN 2/3	40 mm	3.3 Liter	354 x 325 mm	CHF 53.-	TG-710
	GN 2/3	65 mm	5.5 Liter	354 x 325 mm	CHF 33.-	A103.065
	GN 2/3	100 mm	9 Liter	354 x 325 mm	CHF 42.-	A103.100
	GN 2/3	150 mm	13 Liter	354 x 325 mm	CHF 59.-	A103.150
	GN 1/2	65 mm	4 Liter	325 x 265 mm	CHF 26.-	A102.065
	GN 1/2	100 mm	6.5 Liter	325 x 265 mm	CHF 32.-	A102.100
	GN 1/2	150 mm	9.5 Liter	325 x 265 mm	CHF 39.-	A102.150

Deckel zu Gastronormbehälter



Deckel

Gastronorm	Preis / R1	Art.-Nr.
GN 1/1	CHF 25.-	A120.615
GN 1/2	CHF 15.-	A120.625
GN 2/3	CHF 17.-	A120.634
GN 1/3	CHF 13.-	A120.635
GN 1/4	CHF 11.-	A120.645
GN 1/9	CHF 7.-	A120.649
GN 1/6	CHF 8.-	A120.655



Deckel mit Löffelaussparung

Gastronorm	Preis / R1	Art.-Nr.
GN 1/1	CHF 27.-	A120.616
GN 2/3	CHF 20.-	A120.637
GN 1/2	CHF 17.-	A120.626
GN 1/3	CHF 15.-	A120.636
GN 1/4	CHF 13.-	A120.646
GN 1/6	CHF 11.-	A120.656



Deckel mit Silikondichtung

Gastronorm	Preis / R1	Art.-Nr.
GN 1/1	CHF 62.-	A120.615D
GN 2/3	CHF 52.-	A120.634D
GN 1/2	CHF 40.-	A120.625D
GN 1/3	CHF 35.-	A120.635D
GN 1/4	CHF 32.-	A120.645D
GN 1/6	CHF 26.-	A120.655D

Zubehör zu Gastronormbehälter

Zwischensteg 325 mm zu GN-Behältern
A120.601
CHF 10.- / R1

Zwischensteg 530 mm zu GN-Behältern
A120.602
CHF 13.- / R1



HERDSERIEN UND GARTECHNIK

Serie Snack 60/20



Die Serie Snack 60/20 zeichnet sich durch leistungsstarke Kochgeräte und durch praktische Modulbauweise mit geringem Platzbedarf aus. Die Geräte aus hochwertigem Chromnickelstahl 18/10 stehen für eine lange Lebensdauer.

- Bautiefe 600 mm, Höhe 200 mm
- Module 400 oder 600 mm breit
- Aufsatzgeräte und Unterbauten komplett aus CNS 18/10
- Klein in den Dimensionen
- Auf kleinstem Raum eine leistungsfähige Snackeinrichtung
- Durch Modulbauweise leicht kombinierbar
- Variable Anordnung der Unterbauten
- Optimale Energieausnutzung
- Perfekt in der Funktion
- Leichte Reinigung
- Schönes Design
- Serie auch für Thekenaufsatzhaube geeignet



Induktionsherd 1 Feld 5.0 kW



B 400 x T 600 x H 200 mm
 1 Spule quadr. 270/270 mm à 5.0 kW
 Ceranfläche: B 350 x T 560 x H 6 mm
 Anschlusswert: 3NAC 400V - 5.0 kW
 Gewicht: 16 kg
 Stecker-Typ: Typ 15 (nicht im Lieferumfang)



620.035
CHF 5'710.- / R1



Induktionsherd 2 Felder à 3.5 kW



B 400 x T 600 x H 200 mm
 2 Spulen Ø 230 mm à 3.5 kW
 Ceranfläche: B 350 x T 560 x H 6 mm
 Anschlusswert: 3NAC 400V - 7.0 kW
 Gewicht: 21 kg
 Stecker-Typ: Typ 25 / CEE 16 (nicht im Lieferumfang)



620.070
CHF 7'720.- / R1



Induktionsherd 2 Felder à 5.0 kW



B 400 x T 600 x H 200 mm
 2 Spulen Ø 230 mm à 5.0 kW
 Ceranfläche: B 350 x T 560 x H 6 mm
 Anschlusswert: 3NAC 400V - 10.0 kW
 Gewicht: 21 kg
 Stecker-Typ: Typ 25 / CEE 16 (nicht im Lieferumfang)



620.100
CHF 8'340.- / R1



Induktionsherd 4 Felder à 3.5 kW

B 600 x T 600 x H 200 mm
4 Spulen Ø 230 mm à 3.5 kW
Ceranfläche: B 550 x T 560 x H 6 mm
Anschlusswert: 3NAC 400V - 14.0 kW
Gewicht: 34 kg
Stecker-Typ: CEE 32 (nicht im Lieferumfang)
620.140
CHF 13'440.- / R1



Induktionsherd 4 Felder à 5.0 kW

B 600 x T 600 x H 200 mm
4 Spulen Ø 230 mm à 5.0 kW
Ceranfläche: B 550 x T 560 x H 6 mm
Anschlusswert: 3NAC 400V - 20.0 kW
Gewicht: 38 kg
Stecker-Typ: CEE 32 (nicht im Lieferumfang)
620.200
CHF 14'680.- / R1



Induktionswok 1 Kochstelle 3.5 kW

B 400 x T 600 x H 200 mm
1 Spule Ø 300 mm
Ceranglasschale Ø 300 mm
Anschlusswert: 1NAC 230V - 3.5 kW - 16A
Gewicht: 17 kg
Stecker-Typ: Typ 23
620.135
CHF 5'550.- / R1



Induktionswok 1 Kochstelle 5.0 kW

B 400 x T 600 x H 200 mm
1 Spule Ø 300 mm
Ceranglasschale Ø 300 mm
Anschlusswert: 3NAC 400V - 5.0 kW
Gewicht: 17 kg
Stecker-Typ: Typ 15 (nicht im Lieferumfang)
620.150
CHF 6'170.- / R1



Wok-Pfanne Edelstahl ø 390 mm

Ø 390 mm
Gewicht: 1.8 kg
A105.961
CHF 338.- / R1



Wok-Pfanne Stahl ø 360 mm

Ø 360 mm
Gewicht: 1.5 kg
A105.960
CHF 178.- / R1





Ceranherd 1 Feld 240/240mm 3.0 kW - TE



B 400 x T 600 x H 200 mm
Strahlheizkörper quadr. 240/240 mm à 3.0 kW
mit elektronischer Topferkennung
Ceranfläche: B 350 x T 560 x H 6 mm
Anschlusswert: 1NAC 230V - 3.0 kW - 13A
Gewicht: 10 kg
Stecker-Typ: Typ 23



620.235
CHF 4'165.- / R1



Ceranherd 2 Felder ø230mm 3.0 kW - TE



B 400 x T 600 x H 200 mm
Strahlheizkörper Ø 230 mm à je 3.0 kW
mit elektronischer Topferkennung
Ceranfläche: B 350 x T 560 x H 6 mm
Anschlusswert: 3NAC 400V - 6.0 kW
Gewicht: 17 kg
Stecker-Typ: Typ 15 (nicht im Lieferumfang)



620.265
CHF 4'630.- / R1



Ceranherd 4 Felder ø210mm 2.3 kW - TE



B 600 x T 600 x H 200 mm
Strahlheizkörper Ø 210 mm à je 2.3 kW
mit elektronischer Topferkennung
Ceranfläche: B 550 x T 560 x H 6 mm
Anschlusswert: 3NAC 400V - 9.2 kW
Gewicht: 34 kg
Stecker-Typ: CEE 32 (nicht im Lieferumfang)



620.295
CHF 7'570.- / R1



Elektro-Griddleplatte glatt 60/20 - 400



B 400 x T 600 x H 200 mm
Bratfläche 320 x 520 mm
Hartplattiert, Edelstahl
Anschlusswert: 3NAC 400V - 4.5 kW
Gewicht: 42 kg
Stecker-Typ: Typ 15 (nicht im Lieferumfang)



620.108
CHF 5'400.- / R1



Elektro-Griddleplatte glatt 60/20 - 600



B 600 x T 600 x H 200 mm
Bratfläche 520 x 520 mm
2 Heizzonen
Hartplattiert, Edelstahl
Anschlusswert: 3NAC 400V - 7.5 kW
Gewicht: 62 kg
Stecker-Typ: Typ 25 / CEE 16 (nicht im Lieferumfang)



620.109
CHF 7'720.- / R1



Elektro-Multibräter 60/20 - 400



B 400 x T 600 x H 200 mm
Tiegel 320 x 520 x 60 mm
Hartplattiert Edelstahl, dicht verschweisst
Ablaufloch mit Teflonstopfen und Ablaufschublade
Anschlusswert: 3NAC 400V - 4.5 kW
Gewicht: 42 kg
Stecker-Typ: Typ 15 (nicht im Lieferumfang)



620.440
CHF 5'710.- / R1



Elektro-Multibräter 60/20 - 600



B 600 x T 600 x H 200 mm
Tiegel 520 x 520 x 60 mm
Hartplattiert Edelstahl, dicht verschweisst
Ablaufloch mit Teflonstopfen und Ablaufschublade
Anschlusswert: 3NAC 400V - 7.5 kW
Gewicht: 62 kg
Stecker-Typ: Typ 25 / CEE 16 (nicht im Lieferumfang)



620.460
CHF 8'180.- / R1



Elektro-Bain-Marie GN 1/1



B 400 x T 600 x H 200 mm
Wanne für 150 mm tiefe GN-Behälter
Wasserablaufhahn
Anschlusswert: 1NAC 230V - 1.8 kW
Gewicht: 16 kg
Stecker-Typ: Typ 12



620.301
CHF 2'710.- / R1



Neutralelement Snack 60/20



Komplett aus CNS
B 400 x T 600 x H 200 mm
Gewicht: 10 kg

620.001
CHF 1'690.- / R1



Elektro-Fritteuse 1 Becken 8 Liter



B 400 x T 600 x H 200/245 mm
Heizung mit Klappmechanismus
Inklusive Korb, Grobsieb, Deckel
und Ablasshahn
Anschlusswert: 3NAC 400V - 6.0 kW
Gewicht: 25 kg
Stecker-Typ: Typ 15 (nicht im Lieferumfang)



620.500
CHF 4'470.- / R1



Elektro-Teigwarenkocher GN 2/3



B 400 x T 600 x H 200 mm
 Wanne GN 2/3 - 150 mm tief
 mit Ablaufhahn, Abtropfblech
 mit 3 Leistungsstufen wählbar
 Anschlusswert: 3NAC 400V - 6.0 kW
 Gewicht: 21 kg
 Stecker-Typ: Typ 15 (nicht im Lieferumfang)



620.350
CHF 3'850.- / R1



Nudelkorb GN 1/3 zu 620.350

mit 2 Griffen
620.313
CHF 215.- / R3



Nudelkorb GN 1/6 zu 620.350

mit Griff
620.316
CHF 137.- / R3



Elektro-Pommes-Wärmer 60/20 GN 1/1



B 400 x T 600 x H 200 mm
 Beheiztes Becken und Strahler zuschaltbar
 Inklusive gelochtem CNS-Blech
 Anschlusswert: 1NAC 230V - 1.0 kW
 Gewicht: 12 kg
 Stecker-Typ: Typ 12



620.550
CHF 3'240.- / R1



Unterbau offen Snack 60/20



3-seitig geschlossen, vorne offen
komplett aus Chromnickelstahl
mit 4 Füßen - sockelfähig
B 400 x T 540 x H 670 mm
Gewicht: 16 kg

620.804

CHF 1'120.- / R1

Breite 600 mm, Gewicht 24 kg

620.806

CHF 1'180.- / R1

Breite 800 mm, Gewicht 32 kg

620.808

CHF 1'360.- / R1



Unterbauschrank Snack 60/20



geschlossen, mit Flügeltüre
komplett aus Chromnickelstahl
mit 4 Füßen - sockelfähig
mit 1 Flügeltüre
B 400 x T 575 x H 670 mm
Gewicht: 18 kg

620.814

CHF 1'460.- / R1

mit 2 Flügeltüren

Breite 600 mm, Gewicht 26 kg

620.816

CHF 1'530.- / R1

mit 2 Flügeltüren

Breite 800 mm, Gewicht 34 kg

620.818

CHF 1'995.- / R1



Unterbau-Wärmeschrank Snack 60/20



mit statischer Heizung
geschlossen, mit 1 Flügeltüre
komplett aus Chromnickelstahl
mit 4 Füßen - sockelfähig
Anschlusswert: 1NAC 230V - 1.0 kW
B 400 x T 575 x H 670 mm
Gewicht: 22 kg
Stecker-Typ: Typ 12

620.840

CHF 1'995.- / R1



Serie 600



Die Serie 600 zeichnet sich durch leistungsstarke Kochgeräte und durch praktische Modulbauweise mit geringem Platzbedarf aus. Die Geräte aus hochwertigem Chromnickelstahl 18/10 stehen für eine lange Lebensdauer.

- Aufsatzgeräte und Unterbauten komplett aus CNS 18/10
- Bautiefe 600 mm, Module 300 mm oder 600 mm breit
- Klein in den Dimensionen
- Durch Modulbauweise leicht kombinierbar
- Variable Anordnung der Unterbauten
- Elektro- oder Gasausführung
- Alle Gasgeräte SVGW zertifiziert
- Optimale Energieausnutzung
- Perfekt in der Funktion
- Leichte Reinigung
- Serie auch für Thekenaufsatzhaube geeignet
- Auf kleinstem Raum eine leistungsfähige Snackeinrichtung



Gasherd 4 Flammen, E-Backofen GN 1/1



B 600 x T 600 x H 900 mm
 Anschlusswert Gas: 20.0 kW
 Anschlusswert Elektro: 1NAC 230V - 3.0 kW - 16A
 4 Kochstellen: 2 à 4.0 kW & 2 à 6.0 kW
 Elektrobackofen 3 x GN 1/1 - 3.0 kW
 Abstand zwischen den Blechen: 65 mm
 Temperaturbereich: 90 - 300 °C
 Ober-/Unterhitze (statisch)
 Gewicht: 60 kg
 Zubehör: 1 Rost
 Stecker-Typ: Typ 23



166.136
CHF 3'265.- / R2



Gasherd 4 Flammen, Gasbackofen GN 1/1



B 600 x T 600 x H 900 mm
 Anschlusswert Gas: 25.5 kW
 Anschlusswert Elektro: 1NAC 230V - 0.1 kW
 4 Kochstellen : 2 à 4.0 kW & 2 à 6.0 kW
 Gasbackofen 3 x GN 1/1 - 5.5 kW
 Abstand zwischen den Blechen: 65 mm
 Temperaturbereich: 150 - 300 °C
 Gewicht: 61 kg
 Zubehör: 1 Rost
 Stecker-Typ: Typ 12



166.137
CHF 3'070.- / R2

GeräteverbindungsKit Serie 600 & 700

Kit für Verbindung von 2 Geräten

285.001
CHF 36.- / R1



Gasherd 6 Flammen, Gasbackofen GN 1/1



B 900 x T 600 x H 900 mm
Anschlusswert: 35.5 kW Gas
Anschlusswert Elektro: 1NAC 230V - 0.1 kW
6 Kochstellen: 3 à 4.0 kW & 3 à 6.0 kW
Gasbackofen 3 x GN 1/1 - 5.5 kW
Abstand zwischen den Blechen: 65 mm
Temperaturbereich: 150 - 300 °C
Neutralschrank offen
B 249 x T 515 x H 370 mm
Gewicht: 81 kg
Zubehör: 1 Rost
Stecker-Typ: Typ 12

166.138

CHF 3'980.- / R2



Gasherd 6 Flammen, E-Backofen GN 1/1



B 900 x T 600 x H 900 mm
Anschlusswert Gas: 30.0 kW
Anschlusswert Elektro: 1NAC 230V - 3.0 kW - 16A
6 Kochstellen: 3 à 4.0 kW & 3 à 6.0 kW
Elektrobackofen 3 x GN 1/1 - 3.0 kW
Abstand zwischen den Blechen: 65 mm
Temperaturbereich: 90 - 300 °C
Ober-/Unterhitze (statisch)
Neutralschrank offen
B 249 x T 515 x H 370 mm
Gewicht: 82 kg
Zubehör: 1 Rost, 1 Backblech
Stecker-Typ: Typ 23

166.139

CHF 4'120.- / R2



Gasherd 2 Flammen



B 300 x T 600 x H 280 mm
Anschlusswert: 10.0 kW Gas
2 Kochstellen: 1 à 4.0 kW & 1 à 6.0 kW
Gewicht: 11 kg

166.233

CHF 1'050.- / R2



Gasherd 4 Flammen



B 600 x T 600 x H 280 mm
Anschlusswert: 20.0 kW Gas
4 Kochstellen: 2 à 4.0 kW & 2 à 6.0 kW
Gewicht: 20 kg

166.236

CHF 1'535.- / R2



Gasherd 6 Flammen



B 900 x T 600 x H 280 mm
Anschlusswert: 30.0 kW Gas
6 Kochstellen: 3 à 4.0 kW & 3 à 6.0 kW
Gewicht: 34 kg

166.239

CHF 2'165.- / R2





Induktionsherd 2 Felder à 1.8kW



B 300 x T 600 x H 280 mm
2 Kochstellen Ø 210mm à 1.8 kW
1 Kochstelle einzeln nutzbar mit 3.5 kW
Anschlusswert: 1NAC 230V - 3.5 kW



Gewicht: 18 kg
Stecker-Typ: Typ 23

166.243

CHF 5'910.- / R2



Induktionsherd 4 Felder à 1.8kW



B 600 x T 600 x H 280 mm
4 Kochstellen Ø 210mm à 1.8 kW
2 Kochstellen einzeln nutzbar mit je 3.5 kW
Anschlusswert: 3NAC 400V - 7.0 kW



Gewicht: 27 kg
Stecker-Typ: Typ 25 / CEE 16 (nicht im Lieferumfang)

166.246

CHF 11'640.- / R2



Elektro-Bain-Marie GN 3/4



mit Ablasshahn
B 300 x T 600 x H 280 mm
Anschlusswert: 1NAC 230V - 1.0 kW
Beckengrösse: GN 3/4



Gewicht: 16 kg
Stecker-Typ: Typ 12

166.301

CHF 1'140.- / R2



Elektro-Teigwarenkocher GN 1/2 Serie 600



B 300 x T 600 x H 280 mm
Anschlusswert: 3NAC 400V - 4.0 kW
Beckeninhalt: 12 Liter



Gewicht: 22 kg
Stecker-Typ: Typ 15 (nicht im Lieferumfang)

166.313

CHF 1'660.- / R2



Nudelkorb GN 1/4 zu 166.313

166.341

CHF 126.- / R3



Nudelkorb GN 1/2 zu 166.313

166.340

CHF 155.- / R3

Geräteverbindungsset Serie 600 & 700

Kit für Verbindung von 2 Geräten

285.001

CHF 36.- / R1



Gas-Fritteuse 1 Becken à 8 Liter



B 300 x T 600 x H 280 mm

Anschlusswert: 7.0 kW Gas

Gewicht: 25 kg

166.533

CHF 1'950.- / R2



Gas-Fritteuse 2 Becken à 8 Liter



B 600 x T 600 x H 280 mm

Anschlusswert: 14.0 kW Gas

Gewicht: 41 kg

166.536

CHF 3'380.- / R2



Ersatzkorb klein Gas-Fritteuse S600

B 105 x T 270 x H 90 mm

166.542

CHF 71.- / R3



Ersatzkorb gross Gas-Fritteuse S600

B 210 x T 270 x H 90 mm

166.543

CHF 79.- / R3



Elektro-Fritteuse 1 Becken à 11 Liter



B 300 x T 600 x H 280 mm

Anschlusswert: 3NAC 400V - 8.7 kW

Mit schwenkbarem Heizelement

Gewicht: 18 kg

Stecker-Typ: Typ 25 / CEE 16 (nicht im Lieferumfang)

166.513S

CHF 2'040.- / R2



Elektro-Fritteuse 2 Becken à 11 Liter



B 600 x T 600 x H 280 mm

Anschlusswert: 3NAC 400V - 17.4 kW

Mit schwenkbaren Heizelementen

Gewicht: 28 kg

Stecker-Typ: CEE 32 (nicht im Lieferumfang)

166.516S

CHF 3'380.- / R2



Ersatzkorb gross Elektro-Fritteuse 11 Liter

B 200 x T 285 x H 100 mm

166.544

CHF 105.- / R3



Elektro-Pommes-Wärmer S600 GN 1/2



B 300 x T 600 x H 280 mm

Gesamthöhe 520 mm

Anschlusswert: 1NAC 230V - 0.75 kW

Gewicht: 11 kg

Stecker-Typ: Typ 12

166.613

CHF 1'080.- / R2





Neutralelement Serie 600



B 300 x T 600 x H 280 mm
 Gewicht: 8 kg
166.803
CHF 410.- / R2



Neutralelement mit Becken Serie 600



B 600 x T 600 x H 280 mm
 Mit Spültischeinlochbatterie 1/2"
 Wasserablauf 40 mm
 Beckenmasse: B 400 x T 400 x H 200 mm
 Gewicht: 14 kg
166.846
CHF 1'075.- / R2



Unterbau offen S600 - B 300



B 300 x T 550 x H 570 mm
 Höhenverstellbare Füße: max. 65 mm
 Gewicht: 7.5 kg
166.003
CHF 400.- / R2



Unterbau offen S600 - B 600



B 600 x T 550 x H 570 mm
 Höhenverstellbare Füße: max. 65 mm
 Gewicht: 13.5 kg
166.006
CHF 480.- / R2



Flügel Tür zu Unterbauten S600
166.040
CHF 182.- / R2

Geräteverbindungs kit Serie 600 & 700
 Kit für Verbindung von 2 Geräten
285.001
CHF 36.- / R1



Elektro-Griddleplatte glatt S600 - 600



B 600 x T 600 x H 280 mm
Bratfläche: 580 x 480 mm
Anschlusswert: 3NAC 400V - 7.5 kW
Gewicht: 29 kg



Stecker-Typ: Typ 25 / CEE 16 (nicht im Lieferumfang)

166.716

CHF 1'850.- / R2



Elektro-Griddleplatte gerillt&glatt S600 - 600



1/2 glatt - 1/2 gerillt
B 600 x T 600 x H 280 mm
Bratfläche: 580 x 480 mm
Anschlusswert: 3NAC 400V - 7.5 kW
Gewicht: 29 kg



Stecker-Typ: Typ 25 / CEE 16 (nicht im Lieferumfang)

166.717

CHF 1'950.- / R2



Elektro-Griddleplatte glatt S600 - 300



B 300 x T 600 x H 280 mm
Bratfläche: 280 x 480 mm
Anschlusswert: 1NAC 230V - 3.6 kW - 16A
Gewicht: 19 kg



Stecker-Typ: Typ 23

166.713

CHF 1'420.- / R2



Elektro-Griddleplatte gerillt S600 - 300



B 300 x T 600 x H 280 mm
Bratfläche: 280 x 480 mm
Anschlusswert: 1NAC 230V - 3.6 kW - 16A
Gewicht: 19 kg



Stecker-Typ: Typ 23

166.714

CHF 1'510.- / R2



Verschluss-Stopfen Griddle-Platten S600

Material: Silikon, Holzgriff
Masse: Ø 30 mm, Höhe 75 mm

166.740

CHF 59.- / R3



Geräteverbindungs-Kit Serie 600 & 700

Kit für Verbindung von 2 Geräten

285.001

CHF 36.- / R1



Gas-Griddleplatte glatt S600 - 300



B 300 x T 600 x H 280 mm
 Bratfläche: 280 x 480 mm
 Anschlusswert Gas: 4.0 kW
 Anschlusswert Elektro: 1NAC 230V - 0.1 kW
 Gewicht: 19 kg
 Stecker-Typ: Typ 12



166.733
CHF 1'350.- / R2



Gas-Griddleplatte gerillt S600 - 300



B 300 x T 600 x H 280 mm
 Bratfläche: 280 x 480 mm
 Anschlusswert: 4.0 kW Gas
 Anschlusswert Elektro: 1NAC 230V - 0.1 kW
 Gewicht: 19 kg
 Stecker-Typ: Typ 12



166.734
CHF 1'495.- / R2



Gas-Griddleplatte glatt S600 - 600



B 600 x T 600 x H 280 mm
 Bratfläche: 580 x 480 mm
 Anschlusswert: 8.0 kW Gas
 Anschlusswert Elektro: 1NAC 230V - 0.1 kW
 Gewicht: 30 kg
 Stecker-Typ: Typ 12



166.736
CHF 1'985.- / R2



Gas-Griddleplatte gerillt & glatt S600 - 600



1/2 glatt - 1/2 gerillt
 B 600 x T 600 x H 280 mm
 Bratfläche: 580 x 480 mm
 Anschlusswert: 8.0 kW Gas
 Anschlusswert Elektro: 1NAC 230V - 0.1 kW
 Gewicht: 30 kg
 Stecker-Typ: Typ 12



166.737
CHF 2'080.- / R2

Ersatzklingen zu Grillkratzer
 100.736
CHF 4.- / R3

Grill-Kratzer
 100.735
CHF 42.- / R3

Kochstation



Die Kochstation KST3240 Plus ist eine optimierte mobile Kochstation für einen professionellen Auftritt im Front-Cooking-Bereich. Vom Induktionskocher mit 230V bis hin zu soliden Geräten der Serie 600 mit 400V. Mit bis zu 4 Auftischgeräten ist die Kochstation überaus flexibel im Catering-, Event- und Front-Cooking-Bereich. Die Kochstation KST3240 sorgt für ein angenehmes Kochen bei gleichmässiger Arbeitshöhe mit unterschiedlichen Geräten.



▪ Kundenfreundliche Tablettrutsche



▪ Praktische Seitenablage



Kochstation KST3240 Plus



Material: CNS 18/10

Mit Glasaufsatz

Masse Glasaufsatz: B 1475 x T 740 x H 345 mm

Ausführung Glasaufsatz Bedienerseite: Offen

Regulierung Gebläse: 4-stufig

Ausgestattet mit:

- Ablagefach unterhalb der Einstellnischen,

B 1200 x T 600 x H 150 mm

- 4 GN-Behältern 1/9 GN, 100 mm tief für Öle, Sossen, Kochbesteck

- Integrierter Lüftung mit Labyrinth-Filter

Flammschutzfilter: Typ A

Material Filter: Edelstahl

Anzahl Filter: 3

Beleuchtung:

- LED

- Am Hustenschutz

Lenkrollen: 4 Lenkrollen, feststellbar

Ein-/Ausschalter

Kontrollleuchte: Ein-/Aus

Anschlusswert: 3NAC 400V - 24 kW

B 1520 x T 770 x H 1263 mm

Gewicht: 144.6 kg

Stecker-Typ: CEE 64 (nicht im Lieferumfang)

107.290

CHF 16'600.- / R1

Zeolithfilter KST3240 Plus

Material: Zeolith

B 460 x T 377 x H 20 mm

Gewicht: 3.74 kg

107.274

CHF 379.- / R1



Kohlefilter KST3240 Plus

Material: Aktiv-Kohle

B 1120 x T 445 x H 10 mm

Gewicht: 0.21 kg

107.273

CHF 82.- / R1





Podest 100 KST3240 Plus

Für ein angenehmes Kochen bei gleichmässiger Arbeitshöhe mit unterschiedlichen Geräten in der Kochstation KST3240 Plus.

Material: CNS 18/10
B 400 x T 595 x H 100 mm
Gewicht: 3.08 kg

107.276

CHF 283.- / R1



Podest 200 KST3240 Plus

Für ein angenehmes Kochen bei gleichmässiger Arbeitshöhe mit unterschiedlichen Geräten in der Kochstation KST3240 Plus.

Material: CNS 18/10
B 400 x T 595 x H 200 mm
Gewicht: 7.37 kg

107.277

CHF 605.- / R1



Tablettrutsche KST3240 Plus

Kundenfreundliche Tablettrutsche passend zur Kochstation KST3240 Plus.

Material: CNS 18/10
Inklusive: Befestigungsmaterial
B 1490 x T 345 x H 130 mm
Gewicht: 4.4 kg

107.278

CHF 675.- / R1



Seitenablage KST3240 Plus

Praktische Seitenablage passend zur Kochstation KST3240 Plus.

Material: CNS 18/10
Montage-Seite:
- Links
- Rechts

Inklusive: Befestigungsmaterial
B 700 x T 350 x H 80 mm
Gewicht: 4 kg

107.279

CHF 840.- / R1



Die Serie 700 ist eine absolut professionelle Serie aus robustem Chromnickelstahl 18/10. Vom Standgeräteprogramm über die Brückenbauweise bis zur Sockelbauvariation genügt diese leistungsfähige Profi-Küche den höchsten Ansprüchen.

- Geräte aus CNS 18/10
- Bautiefe 700 mm, Höhe 850 - 900 mm
- Kompakte Bauart, funktionssicher
- Leichte Reinigung
- Frontblende mit grossen Bedienelementen
- Elektro- oder Gasausführung
- Alle Gasgeräte SVGW zertifiziert
- Gasherde mit Wachflamme
- Gasherde mit Zweikreisbrenner mit hohem Wirkungsgrad durch saubere Verbrennung
- Hohe Wirtschaftlichkeit durch niedrigen Energieverbrauch
- Wachflamme durch zusätzliche Abdeckung geschützt
- Fritteusen mit grosser Kaltzone



Gasherde 2 Flammen, Unterbau offen



B 400 x T 700 x H 850-900 mm
Anschlusswert: 14.7 kW Gas
2 Kochstellen:



1 x 8.5 kW, 1 x 6.2 kW
Gewicht: 42 kg
283.102
CHF 2'070.- / R2



Gasherde 4 Flammen, Unterbau offen



B 800 x T 700 x H 850-900 mm
Anschlusswert: 29.4 kW Gas
4 Kochstellen:



2 x 8.5 kW, 2 x 6.2 kW
Gewicht: 71 kg
283.104
CHF 3'200.- / R2



Gasherde 6 Flammen, Unterbau offen



B 1200 x T 700 x H 850-900 mm
Anschlusswert: 44.1 kW Gas
6 Kochstellen:



3 x 8.5 kW, 3 x 6.2 kW
Gewicht: 100 kg
283.106
CHF 4'310.- / R2



Gasherd 4 Flammen, Gasbackofen GN 2/1



B 800 x T 700 x H 850-900 mm

4 Kochstellen:

2 x 8.5 kW, 2 x 6.2 kW

Gasbackofen 2/1 GN,



B 535 x T 675 x H 265 mm, 7.5 kW

Temperaturbereich: 140 °C - 300 °C

Anschlusswert Gas: 36.9 kW

Gewicht: 115 kg

283.234

CHF 4'810.- / R2



Gasherd 4 Flammen, E-Umluftofen GN 1/1



B 800 x T 700 x H 850-900 mm

4 Kochstellen:

2 x 8.5 kW, 2 x 6.2 kW

Elektroumluftbackofen GN 1/1,



B 541 x T 363 x H 300 mm,

Temperaturbereich: 100 °C - 300 °C

Anschlusswert Gas: 29.4 kW

Anschlusswert Elektro: 3NAC 400V - 3.6 kW

Gewicht: 115 kg

Stecker-Typ: Typ 15 (nicht im Lieferumfang)

283.224

CHF 5'010.- / R2



Gasherd 4 Flammen, E-Backofen GN 2/1



B 800 x T 700 x H 850-900 mm

4 Kochstellen:

2 x 8.5 kW, 2 x 6.2 kW

Elektrobackofen GN 2/1,



B 535 x T 675 x H 265 mm,

Temperaturbereich: 100 °C - 300 °C

Anschlusswert Gas: 29.4 kW

Anschlusswert Elektro: 3NAC 400V - 5.4 kW

Gewicht: 132.4 kg

Stecker-Typ: Typ 15 (nicht im Lieferumfang)

283.225

CHF 5'390.- / R2

Geräteverbindungsset Serie 600 & 700

Kit für Verbindung von 2 Geräten

285.001

CHF 36.- / R1



Gasherd 6 Flammen, Gasbackofen GN 2/1



B 1200 x T 700 x H 850-900 mm
6 Kochstellen: 3 x 8.5 kW, 3 x 6.2 kW
Gasbackofen 2/1 GN - 7.5 kW, B 535 x T 675 x H 265 mm
Temperaturbereich: 140 °C - 300 °C
Neutralschrank offen: B 350 x T 610 x H 400 mm
Anschlusswert: 51.6 kW Gas



Gewicht: 156 kg
283.236
CHF 6'350.- / R2



Gasherd 6 Flammen, E-Umluftofen GN 1/1



B 1200 x T 700 x H 850-900 mm
6 Kochstellen: 3 x 8.5 kW, 3 x 6.2 kW
Elektroumluftbackofen GN 1/1, B 541 x T 363 x H 300 mm
Temperaturbereich: 100 °C - 300 °C
Neutralschrank offen: B 350 x T 610 x H 400 mm
Anschlusswert Gas: 44.1 kW
Anschlusswert Elektro: 3NAC 400V - 3.6 kW
Gewicht: 152 kg
Stecker-Typ: Typ 15 (nicht im Lieferumfang)



283.246
CHF 6'360.- / R2



Gasherd 6 Flammen, E-Backofen GN 2/1



B 1200 x T 700 x H 850-900 mm
6 Kochstellen: 3 x 8.5 kW, 3 x 6.2 kW
Elektrobackofen GN 2/1, B 535 x T 675 x H 265 mm
Temperaturbereich: 100 °C - 300 °C
Neutralschrank offen: B 350 x T 610 x H 400 mm
Anschlusswert Gas: 44.1 kW
Anschlusswert Elektro: 3NAC 400V - 5.4 kW
Gewicht: 185 kg
Stecker-Typ: Typ 15 (nicht im Lieferumfang)



283.248
CHF 6'720.- / R2



Gasherd 6 Flammen, Gasbackofen gross



B 1200 x T 700 x H 850-900 mm
6 Kochstellen: 3 x 8.5 kW, 3 x 6.2 kW
Gasbackofen 13.0 kW, B 1050 x T 530 x H 300 mm
Temperaturbereich: 140 °C - 300 °C
Anschlusswert Gas: 57.1 kW



Gewicht: 186 kg
283.226
CHF 7'270.- / R2



Ceranherd 2 Felder, Unterbau offen



B 400 x T 700 x H 850-900 mm
 Anschlusswert: 3NAC 400V - 4.6 kW
 2 Kochfelder: Ø 230 mm, 2 x 2.3 kW
 mit elektronischer Topferkennung
 Gewicht: 32.6 kg
 Stecker-Typ: Typ 15 (nicht im Lieferumfang)



287.415
CHF 4'880.- / R2



Ceranherd 4 Felder, Unterbau offen



B 800 x T 700 x H 850-900 mm
 Anschlusswert: 3NAC 400V - 9.2 kW
 4 Kochfelder: Ø 230 mm, 4 x 2.3 kW
 mit elektronischer Topferkennung
 Gewicht: 50 kg
 Stecker-Typ: CEE 32 (nicht im Lieferumfang)



287.425
CHF 8'690.- / R2



Ceranherd 4 Felder, Umluftofen GN 1/1



B 800 x T 700 x H 850-900 mm
 Anschlusswert: 3NAC 400V - 12.8 kW
 4 Kochfelder: Ø 230 mm, 4 x 2.3 kW
 mit elektronischer Topferkennung
 Elektrobackofen 1/1 GN,
 B 541 x T 363 x H 300 mm, 3.6 kW
 Temperaturbereich: 100 °C - 300 °C
 Gewicht: 98 kg
 Stecker-Typ: CEE 32 (nicht im Lieferumfang)



287.435
CHF 10'420.- / R2

Geräteverbindungsset Serie 600 & 700

Kit für Verbindung von 2 Geräten

285.001
CHF 36.- / R1



Hitze da, wo man sie braucht und auch nur dann, wenn man sie braucht. Induktion ist Kochen mit Präzision und Komfort. Keine Vorheizphasen, keine Restwärme. Das sorgt für ein angenehmes Raumklima in der Küche.

- Sehr schnelle Ankochzeit
- Geringer Energieverbrauch
- Niedrige Wärmeentwicklung
- Geringer Reinigungsaufwand
- Hohe Leistung
- Getrennt regelbare Heizzonen



Induktionsherd 2 Felder, Unterbau offen



B 400 x T 700 x H 850-900 mm
Gesamtanschlusswert: 3NAC 400V - 10.0 kW
Glasfeld 345 x 550 mm
2 x 5.0 kW Induktionsspulen Ø 230 mm
Gewicht: 51 kg
Stecker-Typ: Typ 25 / CEE 16 (nicht im Lieferumfang)



286.410
CHF 8'180.- / R2



Induktionsherd 4 Felder, Unterbau offen



B 800 x T 700 x H 850-900 mm
Gesamtanschlusswert: 3NAC 400V - 20.0 kW
Glasfeld 745 x 550 mm
4 x 5.0 kW Induktionsspulen Ø 230 mm
Gewicht: 139 kg
Stecker-Typ: CEE 32 (nicht im Lieferumfang)



286.420
CHF 15'780.- / R2

Geräteverbindungsset Serie 600 & 700

Kit für Verbindung von 2 Geräten

285.001
CHF 36.- / R1



Elektro-Bain-Marie S700 GN 1/1



mit Wassereinlaufhahn
mit offenem Unterbau
B 400 x T 700 x H 850-900 mm
Anschlusswert: 1NAC 230V - 1.0 kW



Beckengrösse: GN 1/1
Gewicht: 33 kg
Stecker-Typ: Typ 12

286.301
CHF 1'890.- / R2



Elektro-Bain-Marie S700 GN 2/1



mit Wassereinlaufhahn
mit offenem Unterbau
B 800 x T 700 x H 850-900 mm
Anschlusswert: 1NAC 230V - 2.0 kW



Beckengrösse: GN 2/1
Gewicht: 48 kg
Stecker-Typ: Typ 12

286.302
CHF 2'720.- / R2



Neutralelement mit Schublade S700 - B400



B 400 x T 700 x H 850-900 mm
1 Schublade B 313 x T 545 x H 150 mm
Gewicht: 35 kg

284.804
CHF 1'350.- / R2



Neutralelement S700 - B 800



B 800 x T 700 x H 850-900 mm
Gewicht: 44.2 kg

284.007
CHF 1'295.- / R2



Elektro-Griddleplatte glatt S700 - 400



mit offenem Unterbau
B 400 x T 700 x H 850-900 mm
Anschlusswert: 3 NAC 400V - 5.0 kW
Bratfläche: B 324 x T 543 mm
Gewicht: 44.2 kg
Stecker-Typ: Typ 15 (nicht im Lieferumfang)



286.506
CHF 3'015.- / R2



Elektro-Griddleplatte gerillt S700 - 400



mit offenem Unterbau
B 400 x T 700 x H 850-900 mm
Anschlusswert: 3 NAC 400V - 5.0 kW
Bratfläche: B 324 x T 543 mm
Gewicht: 46 kg
Stecker-Typ: Typ 15 (nicht im Lieferumfang)



286.507
CHF 3'120.- / R2



Elektro-Griddleplatte glatt S700 - 800



mit offenem Unterbau
B 800 x T 700 x H 850-900 mm
Anschlusswert: 3NAC 400V - 10.0 kW
Bratfläche: B 724 x T 543 mm
Gewicht: 70.8 kg
Stecker-Typ: Typ 25 / CEE 16 (nicht im Lieferumfang)



286.508
CHF 4'480.- / R2



Elektro-Griddleplatte gerillt&glatt S700 - 800



mit offenem Unterbau
B 800 x T 700 x H 850-900 mm
Anschlusswert: 3NAC 400V - 10.0 kW
Bratfläche: B 724 x T 543 mm
Gewicht: 72 kg
Stecker-Typ: Typ 25 / CEE 16 (nicht im Lieferumfang)



286.509
CHF 4'650.- / R2



Spritzschutz Griddleplatte S700 - B 800
285.045
CHF 93.- / R3



Spritzschutz Griddleplatte S700 - B 400
285.040
CHF 78.- / R3



Gas-Griddleplatte glatt S700 - 400



mit offenem Unterbau
 B 400 x T 700 x H 850-900 mm
 Anschlusswert: 7.0 kW Gas
 mit Piezo-Zündung



Bratfläche: B 324 x T 543 mm
 Gewicht: 44.6 kg

285.506
CHF 2'860.- / R2



Gas-Griddleplatte gerillt S700 - 400



mit offenem Unterbau
 B 400 x T 700 x H 850-900 mm
 Anschlusswert: 7.0 kW Gas
 mit Piezo-Zündung



Bratfläche: B 324 x T 543 mm
 Gewicht: 46.6 kg

285.507
CHF 3'290.- / R2



Gas-Griddleplatte glatt S700 - 800



mit offenem Unterbau
 B 800 x T 700 x H 850-900 mm
 Anschlusswert: 14.0 kW Gas
 mit Piezo-Zündung



Bratfläche: B 724 x T 543 mm
 Gewicht: 77.2 kg

285.508
CHF 4'360.- / R2



Gas-Griddleplatte gerillt & glatt S700 - 800



mit offenem Unterbau
 B 800 x T 700 x H 850-900 mm
 Anschlusswert: 14.0 kW Gas
 mit Piezo-Zündung



Bratfläche: B 724 x T 543 mm
 Gewicht: 76.9 kg

285.505
CHF 4'610.- / R2

GeräteverbindungsKit Serie 600 & 700

Kit für Verbindung von 2 Geräten

285.001
CHF 36.- / R1



Elektro-Multibräter S700 - 400



mit Auffangschale GN 1/1, 100 mm tief
B 400 x T 700 x H 850-900 mm
Gesamtanschlusswert: 3NAC 400V - 5.0 kW
Pfanne: B 300 x T 505 x H 110 mm



Inhalt 12 Liter
Gewicht: 52 kg
Stecker-Typ: Typ 15 (nicht im Lieferumfang)

286.710

CHF 4'590.- / R2



Gas-Lavasteingrill S700 - 400



mit offenem Unterbau
B 400 x T 700 x H 850-900 mm
Anschlusswert: 9.0 kW Gas



mit Piezo-Zündung
höhenverstellbarer Grillrost (V-Rost) für Fleisch
Grillfläche: B 350 x T 530 mm
Gewicht: 54 kg

285.620

CHF 2'930.- / R2



Gas-Lavasteingrill S700 - 800



mit offenem Unterbau
B 800 x T 700 x H 850-900 mm
Anschlusswert: 18.0 kW Gas



mit Piezo-Zündung
höhenverstellbarer Grillrost (V-Rost) für Fleisch
Grillfläche: B 750 x T 530 mm
Gewicht: 76 kg

285.630

CHF 4'430.- / R2



Rundrost für Fisch zu 285.620
285.099
CHF 354.- / R3



Lavasteine, Beutel à 7 kg
100.611
CHF 49.- / R3



Elektro-Teigwarenkocher 1 Becken GN 2/3



B 400 x T 700 x H 850-900 mm
Anschlusswert: 3NAC 400V - 7.0 kW
Becken-Mass: GN 2/3
Inhalt: 24 Liter



Wassereinlauf- und Ablaufhahn eingebaut
Gewicht: 46 kg
Stecker-Typ: Typ 25 / CEE 16 (nicht im Lieferumfang)
286.305

CHF 3'140.- / R2



Gas-Teigwarenkocher 1 Becken GN 2/3



B 400 x T 700 x H 850-900 mm
Anschlusswert: 8.7 kW Gas
Becken-Mass: GN 2/3
Inhalt: 24 Liter



Wassereinlauf- und Ablaufhahn eingebaut
Gewicht: 50 kg
285.305

CHF 2'995.- / R2



Elektro-Teigwarenkocher 2 Becken GN 2/3



B 800 x T 700 x H 850-900 mm
Anschlusswert: 3NAC 400V - 14.0 kW
Becken-Masse: GN 2/3
Inhalt: 2 x 24 Liter



Wassereinlauf- und Ablaufhahn eingebaut
Gewicht: 74 kg
Stecker-Typ: CEE 32 (nicht im Lieferumfang)
286.310

CHF 5'310.- / R2



Gas-Teigwarenkocher 2 Becken GN 2/3



B 800 x T 700 x H 850-900 mm
Anschlusswert: 17.4 kW Gas
Becken-Masse: GN 2/3
Inhalt: 2 x 24 Liter



Wassereinlauf- und Ablaufhahn eingebaut
Gewicht: 81.2 kg
285.310

CHF 5'240.- / R2



Nudelkorb GN 1/3 lang
284.123
CHF 146.- / R3



Nudelkorb GN 1/3 quer
284.113
CHF 144.- / R3



Nudelkorb GN 1/6
284.116
CHF 98.- / R3



Elektro-Standfritteuse 1 Becken 15 Liter



B 400 x T 700 x H 850-900 mm
Anschlusswert: 3NAC 400V - 15.0 kW
Beckeninhalt: 15 Liter
Inklusive 1 Korb: B 270 x T 280 x H 110 mm
Kleine Körbe (2 pro Becken) auf Bestellung erhältlich
Mit Fettauffangbehälter
Gewicht: 46.6 kg
Stecker-Typ: CEE 32 (nicht im Lieferumfang)



286.915
CHF 3'430.- / R2



Ersatzkorb klein zu Becken 15 Liter S700
286.999
CHF 84.- / R3



Ersatzkorb gross zu Becken 15 Liter S700
286.998
CHF 129.- / R3



Elektro-Standfritteuse Melting 1 x 15L
Mit elektronischer Steuerung „Melting“
286.915M
CHF 3'950.- / R2



Elektro-Standfritteuse 2 Becken 15 Liter



B 800 x T 700 x H 850-900 mm
Anschlusswert: 3NAC 400V - 30.0 kW
Becken isoliert, Inhalt 2x 15 Liter
Inklusive 2 Körbe: B 270 x T 280 x H 110 mm
Kleine Körbe (2 pro Becken) auf Bestellung erhältlich
Mit Fettauffangbehälter
Gewicht: 72 kg
Stecker-Typ: CEE 64 (nicht im Lieferumfang)



286.923
CHF 6'210.- / R2



Elektro-Standfritteuse Melting 2 x 15 L
Mit elektronischer Steuerung „Melting“
286.923M
CHF 7'270.- / R2



Elektro-Standfritteuse 2 Becken 9 Liter



B 400 x T 700 x H 850-900 mm
Anschlusswert: 3NAC 400V - 15.0 kW
Becken isoliert, Inhalt 2x 9 Liter
Inklusive 2 Körbe: B 113 x T 270 x H 145 mm
Mit Fettauffangbehälter
Gewicht: 51.6 kg
Stecker-Typ: CEE 32 (nicht im Lieferumfang)



286.929
CHF 4'305.- / R2



Elektro-Standfritteuse Melting 2 x 9 L
Mit elektronischer Steuerung „Melting“
286.929M
CHF 4'810.- / R2



Ersatzkorb zu Becken 9 Liter S700
286.996
CHF 81.- / R3



Elektro-Pommes-Wärmer S700 GN 1/1



mit offenem Unterbau
 B 400 x T 700 x H 850-900 mm
 Anschlusswert: 1NAC 230V - 0.75 kW
 Keramik Heizstrahler
 Beckengrösse 1/1 GN, 150 mm tief
 Gewicht: 33 kg
 Stecker-Typ: Typ 12



286.626
CHF 1'785.- / R2



Gas-Standfritteuse 1 Becken 15 Liter



B 400 x T 700 x H 850-900 mm
 Anschlusswert: 15.0 kW Gas
 Beckeninhalte: 15 Liter
 Inklusive 1 Korb: B 270 x T 280 x H 110 mm
 Kleine Körbe (2 pro Becken) auf Bestellung erhältlich
 Mit Fettauffangbehälter
 Gewicht: 52.2 kg



285.917
CHF 3'190.- / R2



Gas-Standfritteuse 2 Becken 7 Liter



B 400 x T 700 x H 850-900 mm
 Anschlusswert: 11.5 kW
 Beckeninhalte: 2 x 7 Liter
 Inklusive 2 Körbe: B 113 x T 255 x H 110 mm
 Mit Fettauffangbehälter
 Gewicht: 52.9 kg



285.925
CHF 4'350.- / R2



Gas-Standfritteuse 2 Becken 15 Liter



B 800 x T 700 x H 850-900 mm
 Anschlusswert: 30.0 kW
 Beckeninhalte: 2 x 15 Liter
 Inklusive 2 Körbe: B 270 x T 280 x H 110 mm
 Kleine Körbe (2 pro Becken) auf Bestellung erhältlich
 Mit Fettauffangbehälter
 Gewicht: 92.7 kg



285.927
CHF 5'595.- / R2



Ersatzkorb zu Becken 7 Liter S700
286.997
CHF 76.- / R3

Geräteverbindungsset Serie 600 & 700
 Kit für Verbindung von 2 Geräten
285.001
CHF 36.- / R1

Zubehör Serie 700



Brat-/Fortkochplatte über 2 Kochstellen

Gusseisen glatt, mit Safrinne
 B 375 x T 575 x H 38 mm
 Gewicht: 18 kg
285.083
CHF 255.- / R3



Grillplatte über 2 Kochstellen S700

Gusseisen gerillt
 B 375 x T 575 x H 38 mm
 Gewicht: 18 kg
285.080
CHF 255.- / R3



Flügel Tür zu Unterbauten S700 & S900

B 416 x T 96 x H 456 mm
 Gewicht: 3.75 kg
285.050
CHF 275.- / R2



2 Schubladen zu Unterbauten S700 & S900

B 395 x T 660 x H 455
 Gewicht: 20 kg
284.400
CHF 1'380.- / R2



Handlauf S700 - 800 mm

B 800 x T 80 x H 55 mm
 Gewicht: 4.74 kg
284.450
CHF 247.- / R2
 Breite 1600 mm, Gewicht 9.48 kg
284.451
CHF 494.- / R2

Breite 2000 mm, Gewicht 11.84 kg
284.452
CHF 618.- / R2

Breite 2400 mm, Gewicht 14.22 kg
284.453
CHF 740.- / R2



Sockelblende pro Laufmeter

200.930
CHF 250.- / R3



Heizung für Teller-Wärmeschrank

B 95 x T 280 x H 310 mm
 Anschlusswert: 1NAC 230V - 2.0 kW
 Gewicht: 5 kg
 Stecker-Typ: Typ 12
296.065
CHF 1'380.- / R2



Gasherd 2 Flammen, Tischmodell S700

B 400 x T 700 x H 295 mm
 Anschlusswert: 14.7 kW Gas
 2 Kochstellen: 1 x 8.5 kW, 1 x 6.2 kW
 Gewicht: 41 kg



289.112
CHF 1'650.- / R2



Gasherd 4 Flammen, Tischmodell S700

B 800 x T 700 x H 295 mm
 Anschlusswert: 29.4 kW Gas
 4 Kochstellen: 2 x 8.5 kW, 2 x 6.2 kW
 Gewicht: 73 kg



289.114
CHF 2'510.- / R2



Gasherd 6 Flammen, Tischmodell S700

B 1200 x T 700 x H 295 mm
 Anschlusswert: 44.1 kW Gas
 6 Kochstellen: 3 x 8.5 kW, 3 x 6.2 kW
 Gewicht: 97 kg



289.116
CHF 3'610.- / R2



Brückenunterbau S700, 1 Paar - 800 mm

Länge: 800 mm
 Gewicht: 5 kg
284.410
CHF 218.- / R2



Brückenunterbau S700, 1 Paar - 1200 mm

Länge: 1200 mm
 Gewicht: 7.5 kg
284.411
CHF 264.- / R2



Brückenunterbau S700, 1 Paar - 1600 mm

Länge: 1600 mm
 Gewicht: 9 kg
284.412
CHF 300.- / R2

GeräteverbindungsKit Serie 600 & 700

Kit für Verbindung von 2 Geräten
285.001
CHF 36.- / R1



Ceranherd 2 Felder, Tischmodell S700



B 400 x T 700 x H 295 mm
Anschlusswert: 3NAC 400V - 4.6 kW
2 Kochfelder: Ø 230 mm, 2 x 2.3 kW
mit elektronischer Topferkennung
Gewicht: 33 kg
Stecker-Typ: Typ 15 (nicht im Lieferumfang)



287.515

CHF 4'460.- / R2



Ceranherd 4 Felder, Tischmodell S700



B 800 x T 700 x H 295 mm
Anschlusswert: 3NAC 400V - 9.2 kW
4 Kochfelder: Ø 230 mm, 4 x 2.3 kW
mit elektronischer Topferkennung
Gewicht: 43 kg
Stecker-Typ: CEE 32 (nicht im Lieferumfang)



287.525

CHF 8'510.- / R2



Induktionsherd 2 Felder, Tischmodell S700



B 400 x T 700 x H 295 mm
Gesamtanschlusswert: 3NAC 400V - 10.0 kW
Glasfeld 345 x 550 mm
2 x 5.0 kW Induktionsspulen Ø 230 mm
Gewicht: 36 kg
Stecker-Typ: Typ 25 / CEE 16 (nicht im Lieferumfang)



286.415

CHF 7'860.- / R2



Induktionsherd 4 Felder, Tischmodell S700



B 800 x T 700 x H 295 mm
Gesamtanschlusswert: 3NAC 400V - 20.0 kW
Glasfeld 745 x 550 mm
4 x 5.0 kW Induktionsspulen Ø 230 mm
Gewicht: 87 kg
Stecker-Typ: CEE 32 (nicht im Lieferumfang)



286.425

CHF 15'395.- / R2



Gas-Griddleplatte glatt S700 - 400



mit vertiefter CNS-Platte, glatt
B 400 x T 700 x H 295 mm
Anschlusswert: 7.0 kW Gas



mit Piezo-Zündung
Bratfläche: B 320 x T 445 mm
Gewicht: 40 kg

289.706

CHF 2'690.- / R2



Elektro-Griddleplatte glatt S700 - 400



mit vertiefter CNS-Platte, glatt
B 400 x T 700 x H 295 mm
Anschlusswert: 3NAC 400V - 5.0 kW
Bratfläche: B 320 x T 445 mm



Gewicht: 39 kg
Stecker-Typ: Typ 15 (nicht im Lieferumfang)

288.707

CHF 2'595.- / R2



Gas-Griddleplatte glatt S700 - 800



mit vertiefter CNS-Platte, glatt
B 800 x T 700 x H 295 mm
Anschlusswert: 14.0 kW Gas
mit Piezo-Zündung



Bratfläche: B 720 x T 445 mm
Gewicht: 69 kg

289.708

CHF 3'840.- / R2

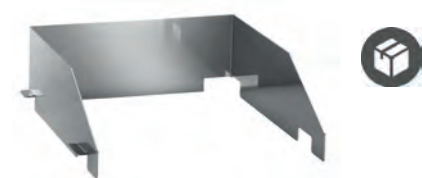

Spritzschutz Griddleplatte S700 - B 400

285.040

CHF 78.- / R3

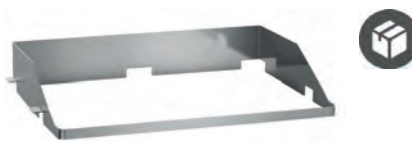

Spritzschutz Griddleplatte S700 - B 800

285.045

CHF 93.- / R3



Elektro-Griddleplatte glatt S700 - 800



mit vertiefter CNS-Platte, glatt
B 800 x T 700 x H 295 mm



Anschlusswert:
3NAC 400V - 10,0 kW
Bratfläche: B 720 x T 445 mm
Gewicht: 67 kg
Stecker-Typ: Typ 25 / CEE 16 (nicht im Lieferumfang)
288.708

CHF 3'940.- / R2



Gas-Griddleplatte gerillt&glatt S700 - 800



mit vertiefter CNS-Platte,
1/2 glatt und 1/2 gerillt
B 800 x T 700 x H 295 mm



Anschlusswert: 14 kW Gas
mit Piezo-Zündung
Bratfläche: B 720 x T 445 mm
Gewicht: 72 kg

289.705

CHF 4'090.- / R2



Elektro-Griddleplatte gerillt&glatt S700 - 800



mit vertiefter CNS-Platte,
1/2 glatt und 1/2 gerillt
B 800 x T 700 x H 295 mm



Anschlusswert: 3NAC 400V - 10,0 kW
Bratfläche: B 720 x T 445 mm
Gewicht: 69 kg
Stecker-Typ: Typ 25 / CEE 16 (nicht im Lieferumfang)

288.705

CHF 4'180.- / R2

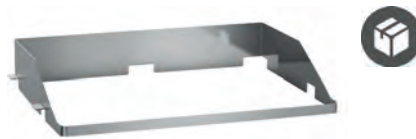

Spritzschutz Griddleplatte S700 - B 800

285.045

CHF 93.- / R3



Elektro-Bain-Marie Tischmod. S700 GN 1/1



mit Wassereinlaufhahn
 B 400 x T 700 x H 295 mm
 Anschlusswert: 1NAC 230V - 1.0 kW
 Beckengrösse: 1/1 GN
 Gewicht: 29 kg
 Stecker-Typ: Typ 12
288.301
CHF 1'560.- / R2



Elektro-Bain-Marie Tischmod. S700 GN 2/1



mit Wassereinlaufhahn
 B 800 x T 700 x H 295 mm
 Anschlusswert: 1NAC 230V - 2.0 kW
 Beckengrösse: 2/1 GN
 Gewicht: 40 kg
 Stecker-Typ: Typ 12
288.302
CHF 2'150.- / R2



Neutralelement Tischmodell S700 - 400



B 400 x T 700 x H 295 mm
 1 Schublade B 313 x T 545 x H 150 mm
 Gewicht: 38 kg
284.204
CHF 975.- / R2



Neutralelement Tischmodell S700 - 800



B 800 x T 700 x H 295 mm
 Gewicht: 66 kg
284.207
CHF 800.- / R2

Serie 900



Die Serie 900 findet ihre Anwendung in Profi-Küchen mit den grössten Produktionskapazitäten. Funktional bestens gestaltet in Elektro- oder Gasausführung mit extra grossen, handlichen Bedienknäbeln. Die hochwertige Fertigung aus Chromnickelstahl 18/10 gewährleistet einen langlebigen und professionellen Einsatz.

- Geräte aus CNS 18/10
- Bautiefe 900 mm, Höhe 850-900 mm
- Robuste und kompakte Bauart
- Gekrümmte Frontblende mit grossen Bedienknäbeln
- Elektro- oder Gasausführung
- Alle Gasgeräte SVGW zertifiziert
- Gasherde mit Wachflamme
- Gasherde mit tiefgezogener Wanne für eine einfache Reinigung
- Wachflamme durch zusätzliche Abdeckung geschützt

Serie 900 > Induktion



Hitze da, wo man sie braucht und auch nur dann, wenn man sie braucht. Induktion ist Kochen mit Präzision und Komfort. Keine Vorheizphasen, keine Restwärme. Das sorgt für ein angenehmes Raumklima in der Küche.

- Sehr schnelle Ankochzeit
- Geringer Energieverbrauch
- Niedrige Wärmeentwicklung
- Geringer Reinigungsaufwand
- Hohe Leistung
- Getrennt regelbare Heizzonen



Induktionsherd 2 Felder, Unterbau offen



B 400 x T 900 x H 850-900 mm
Anschlusswert: 3NAC 400V - 14.0 kW
Glasfeld B 359 x T 710 mm
2 x 7.0 kW Induktionsspulen 270 x 270 mm
Gewicht: 77 kg
Stecker-Typ: CEE 32 (nicht im Lieferumfang)

298.610
CHF 9'580.- / R2



Induktionsherd 4 Felder, Unterbau offen



B 800 x T 900 x H 850-900 mm
Anschlusswert: 3NAC 400V - 28.0 kW
Glasfeld 2 x B 359 x T 710 mm
4 x 7.0 kW Induktionsspulen 270 x 270 mm
Gewicht: 119 kg
Stecker-Typ: CEE 64 (nicht im Lieferumfang)

298.615
CHF 18'290.- / R2





Ceranherd 2 Felder, Unterbau offen



B 400 x T 900 x H 850-900 mm
Anschlusswert: 3NAC 400V - 8.0 kW
2 Kochfelder à 4.0 kW, 300 x 300 mm
mit elektronischer Topferkennung



Glasfeld: B 359 x T 710 mm
Gewicht: 54 kg
Stecker-Typ: Typ 25 / CEE 16 (nicht im Lieferumfang)
298.415

CHF 4'720.- / R2



Ceranherd 4 Felder, Unterbau offen



B 800 x T 900 x H 850-900 mm
Anschlusswert: 3NAC 400V - 16.0 kW
4 Kochfelder à 4.0 kW, 300 x 300 mm
mit elektronischer Topferkennung



Glasfeld: 2 x B 359 x T 710 mm
Gewicht: 72 kg
Stecker-Typ: CEE 32 (nicht im Lieferumfang)
298.425

CHF 6'980.- / R2



Ceranherd 4 Felder, E-Backofen GN 2/1



B 800 x T 900 x H 850-900 mm
Anschlusswert: 3NAC 400V - 21.4 kW
4 Kochfelder à 4 kW, 300 x 300 mm
mit elektronischer Topferkennung



Glasfeld: 2 x B 359 x T 710 mm
Backofen 2/1 GN
B 650 x T 560 x H 298 mm, 5.4 kW
Temperaturbereich: 100 °C - 300 °C
Gewicht: 130 kg
Stecker-Typ: CEE 64 (nicht im Lieferumfang)
298.435

CHF 8'990.- / R2

Geräteverbindungsset Serie 900

Kit für Verbindung von 2 Geräten
297.001

CHF 42.- / R1



Gasherd 2 Flammen, Unterbau offen



B 400 x T 900 x H 850-900 mm

Anschlusswert: 16.0 kW

2 Kochstellen:

1 x 6.0 kW / 1 x 10.0 kW

Gewicht: 66 kg

297.102

CHF 2'540.- / R2



Gasherd 4 Flammen, Unterbau offen



B 800 x T 900 x H 850-900 mm

Anschlusswert: 32.0 kW

4 Kochstellen:

2 x 6.0 kW / 2 x 10.0 kW

Gewicht: 105 kg

297.104

CHF 3'920.- / R2



Gasherd 6 Flammen, Unterbau offen



B 1200 x T 900 x H 850-900 mm

Anschlusswert: 48.0 kW

6 Kochstellen:

3 x 6.0 kW / 3 x 10.0 kW

Gewicht: 158 kg

297.106

CHF 5'390.- / R2



Gasherd 6 Flammen, Gasbackofen gross



B 1200 x T 900 x H 850-900 mm

Anschlusswert: 61.0 kW

6 Kochstellen: 3 x 6.0 kW / 3 x 10.0 kW

Gasbackofen 13.0 kW

B 1050 x T 560 x H 298 mm

Temperaturbereich: 140 °C - 300 °C

Gewicht: 211 kg

297.266

CHF 8'130.- / R2





Gasherd 4 Flammen, Gasbackofen GN 2/1



B 800 x T 900 x H 850-900 mm
 Anschlusswert: 40.5 kW
 4 Kochstellen: 2 x 6.0 kW / 2 x 10.0 kW
 Gasbackofen GN 2/1 - 8.5 kW
 Temperaturbereich: 140 °C - 300 °C
 Gewicht: 157 kg



297.214
CHF 5'620.- / R2



Gasherd 4 Flammen, E-Backofen GN 2/1



B 800 x T 900 x H 850-900 mm
 Anschlusswert Gas: 32.0 kW
 Anschlusswert Elektro: 3NAC 400V - 5.4 kW
 4 Kochstellen: 2 x 6.0 kW / 2 x 10.0 kW
 Elektrobackofen GN 2/1 - 5.4 kW
 Temperaturbereich: 100 °C - 300 °C
 Gewicht: 170 kg
 Stecker-Typ: Typ 15 (nicht im Lieferumfang)



297.224
CHF 6'250.- / R2



Gasherd 6 Flammen, Gasbackofen GN 2/1



mit Neutralschrank
 B 1200 x T 900 x H 850-900 mm
 Anschlusswert: 56.5 kW
 6 Kochstellen: 3 x 6.0 kW / 3 x 10.0 kW
 Gasbackofen GN 2/1 - 8.5 kW
 Temperaturbereich: 140 °C - 300 °C
 Neutralschrank offen B 350 x T 800 x H 400 mm
 Gewicht: 211 kg



297.236
CHF 7'550.- / R2



Gasherd 6 Flammen, E-Backofen GN 2/1



mit Neutralschrank
 B 1200 x T 900 x H 850-900 mm
 Anschlusswert: 48.0 kW Gas
 Anschlusswert Elektro: 3NAC 400V - 5.4 kW
 6 Kochstellen: 3 x 6.0 kW / 3 x 10.0 kW
 Elektrobackofen GN 2/1 - 5.4 kW
 Temperaturbereich: 100 °C - 300 °C
 Neutralschrank offen B 350 x T 800 x H 400 mm
 Gewicht: 220 kg
 Stecker-Typ: Typ 15 (nicht im Lieferumfang)



297.246
CHF 8'295.- / R2



Elektro-Griddleplatte glatt S900 - 400



mit offenem Unterbau
B 400 x T 900 x H 850-900 mm
Anschlusswert: 3NAC 400V - 7 kW
Bratfläche: B 355 x T 617 mm
Gewicht: 61 kg
Stecker-Typ: Typ 25 / CEE 16 (nicht im Lieferumfang)



298.506
CHF 3'795.- / R2



Elektro-Griddleplatte gerillt S900 - 400



mit offenem Unterbau
B 400 x T 900 x H 850-900 mm
Anschlusswert: 3NAC 400V - 7 kW
Bratfläche: B 355 x T 617 mm
Gewicht: 63 kg
Stecker-Typ: Typ 25 / CEE 16 (nicht im Lieferumfang)



298.609
CHF 3'950.- / R2



Elektro-Griddleplatte glatt S900 - 800



mit offenem Unterbau
B 800 x T 900 x H 850-900 mm
Anschlusswert: 3NAC 400V - 14 kW
Bratfläche: 2 x B 355 x T 617 mm
Gewicht: 104,4 kg
Stecker-Typ: CEE 32 (nicht im Lieferumfang)



298.508
CHF 5'410.- / R2



Elektro-Griddleplatte gerillt&glatt S900 - 800



1/2 glatt, 1/2 gerillt
mit offenem Unterbau
B 800 x T 900 x H 850-900 mm
Anschlusswert: 3NAC 400V - 14 kW
Bratfläche: 2 x B 355 x T 617 mm
Gewicht: 104 kg
Stecker-Typ: CEE 32 (nicht im Lieferumfang)



298.509
CHF 5'600.- / R2

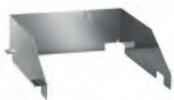

Spritzschutz Griddleplatte S900 - B 400
299.040
CHF 69.- / R3



Spritzschutz Griddleplatte S900 - B 800
299.045
CHF 136.- / R3



Gas-Griddleplatte glatt S900 - 400



mit offenem Unterbau
 B 400 x T 900 x H 850-900 mm
 Anschlusswert: 9.0 kW Gas



mit Piezo-Zündung
 Bratfläche: B 355 x T 617 mm
 Gewicht: 63.8 kg

297.503

CHF 3'365.- / R2



Gas-Griddleplatte gerillt S900 - 400



mit offenem Unterbau
 B 400 x T 900 x H 850-900 mm
 Anschlusswert: Gas 9.0 kW



mit Piezo-Zündung
 Bratfläche: B 355 x T 617 mm
 Gewicht: 65.8 kg

297.609

CHF 3'500.- / R2



Gas-Griddleplatte glatt S900 - 800



mit offenem Unterbau
 B 800 x T 900 x H 850-900 mm
 Anschlusswert: 18 kW Gas



mit Piezo-Zündung
 Bratfläche: 2 x B 355 x T 617 mm
 Gewicht: 108 kg

297.507

CHF 5'530.- / R2



Gas-Griddleplatte gerillt & glatt S900 - 800



1/2 glatt, 1/2 gerillt
 mit offenem Unterbau
 B 800 x T 900 x H 850-900 mm
 Anschlusswert: 18 kW Gas



mit Piezo-Zündung
 Bratfläche: 2 x B 355 x T 617 mm
 Gewicht: 108.2 kg

297.505

CHF 5'670.- / R2

GeräteverbindungsKit Serie 900

Kit für Verbindung von 2 Geräten

297.001

CHF 42.- / R1



Elektro-Teigwarenkocher 1 Becken GN 1/1



B 400 x T 900 x H 850-900 mm
 Anschlusswert: 3NAC 400V - 9.9 kW
 Beckeninhalt: 40 Liter
 Wassereinlauf- und Ablaufhahn eingebaut
 Gewicht: 65 kg
 Stecker-Typ: Typ 25 / CEE 16 (nicht im Lieferumfang)
298.310
CHF 4'290.- / R2



Gas-Teigwarenkocher 1 Becken GN 1/1



B 400 x T 900 x H 850-900 mm
 Anschlusswert: 13.8 kW Gas
 Beckeninhalt: 40 Liter
 Wassereinlauf- und Ablaufhahn eingebaut
 Gewicht: 74 kg
297.301
CHF 3'910.- / R2



Nudelkorb GN 1/3 lang

Korb CNS 18/10,
 Griff Kunststoff
 B 140 x T 290 x H 200 mm
 Gewicht: 1.15 kg
284.123
CHF 146.- / R3

Nudelkorb GN 1/3 quer

Korb CNS 18/10,
 Griff Kunststoff
 B 290 x T 160 x H 200 mm
 Gewicht: 1.16 kg
284.113
CHF 144.- / R3

Nudelkorb GN 1/6

Korb CNS 18/10,
 Griff Kunststoff
 B 140 x T 140 x H 200 mm
 Gewicht: 0.65 kg
284.116
CHF 98.- / R3



Elektro-Bain-Marie S900 GN 1/1 + GN 1/3



mit offenem Unterbau
 B 400 x T 900 x H 850-900 mm
 Anschlusswert: 1NAC 230V - 1.4 kW
 Beckengrösse:



1 x 1/1 GN + 1 x 1/3 GN, 150 mm tief
 mit Wasserzulauf am Becken
 und Auslass am Boden

Gewicht: 55 kg
 Stecker-Typ: Typ 12

298.301

CHF 2'860.- / R2



Elektro-Bain-Marie S900 2xGN1/1+2xGN1/3



mit offenem Unterbau
 B 800 x T 900 x H 850-900 mm
 Anschlusswert: 1NAC 230V - 3.0 kW - 16A
 Beckengrösse:



2 x 1/1 GN + 2 x 1/3 GN, 150 mm tief
 mit Wasserzulauf am Becken
 und Auslass am Boden

Gewicht: 75 kg
 Stecker-Typ: Typ 23

298.302

CHF 3'570.- / R2



Neutralelement S900 - B 400



B 400 x T 900 x H 850-900 mm
 Gewicht: 38 kg

298.002

CHF 1'450.- / R2



Neutralelement mit Schublade S900 - B400

B 400 x T 900 x H 850-900 mm
 1 Schublade B 310 x T 520 x H 99 mm
 Gewicht: 52 kg

298.102

CHF 1'840.- / R2



Neutralelement S900 - B 800



B 800 x T 900 x H 850-900 mm
 Gewicht: 73 kg

298.004

CHF 1'860.- / R2



Neutralelement mit Schublade S900 - B800

B 800 x T 900 x H 850-900 mm
 1 Schublade B 710 x T 520 x H 99 mm
 Gewicht: 86 kg

298.104

CHF 2'560.- / R2

Zubehör Serie 900



Grillplatte über 1 Kochstelle S900

Gusseisen gerillt
B 420 x T 350 x H 38 mm
Gewicht: 17.1 kg
298.050
CHF 197.- / R3



Brat-/Fortkochplatte S900

Gusseisen glatt, mit Safrinne
B 420 x T 350 x H 38 mm
Gewicht: 16 kg
298.055
CHF 197.- / R3



Heizung für Teller-Wärmeschrank

B 95 x T 280 x H 310 mm
Anschlusswert: 1NAC 230V - 2.0 kW
Gewicht: 5 kg
Stecker-Typ: Typ 12
296.065
CHF 1'380.- / R2



Flügeltür zu Unterbauten S700 & S900

B 416 x T 96 x H 456 mm
Gewicht: 3.75 kg
285.050
CHF 275.- / R2



Sockelblende pro Laufmeter

200.930
CHF 250.- / R3



2 Schubladen zu Unterbauten S700 & S900

B 395 x T 660 x H 455
Gewicht: 20 kg
284.400
CHF 1'380.- / R2



Handlauf S900 - 800 mm

B 800 x T 80 x H 55 mm
Gewicht: 5.2 kg
294.460
CHF 247.- / R2

Breite 1600 mm , Gewicht 10.4kg
294.461
CHF 494.- / R2

Breite 2000 mm , Gewicht 13 kg
294.462
CHF 618.- / R2

Breite 2400 mm , Gewicht 15.6 kg
294.463
CHF 742.- / R2

Ablaufsystem zu Gasherd 298.102
298.032
CHF 118.- / R3

Ablaufsystem zu Gasherd 298.104
298.034
CHF 170.- / R3

Ablaufsystem zu Gasherd 298.106
298.036
CHF 222.- / R3

Kochkessel



- Korpus aus 1.2 - 1.5 mm starkem CNS 1.4301
- Kessel aus 2 mm starkem CNS 1.4404
- Mit Mischbatterie für Warm- und Kaltwasser
- Anschlussstutzen für Wasser 10 mm
- Trichterarmaturen mit Sicherheitsventil (auf 0.5 bar geeicht) zur Drucküberwachung und Ablassventil
- 3 Schalterstellungen (Aus, Teillast 50%, Vollast 100%)
- Automatische Abschaltung bei Störungen
- Thermostat für Regelung der Kochtemperatur

Gas-Kochkessel, indirekte Beheizung

- Gas-Beheizung durch Edelstahlbrenner mit hohem Wirkungsgrad
- Piezo Zündung
- Gaszufuhr für die Brenner wird durch ein Gas-Mehrfachstellgerät gewährleistet

Liter	Masse (BxTxH)	Kesselmasse mm	Anschlusswert Gas	Gewicht	Preis / R2	Art.-Nr.
60	800 x 700 x 900	Ø 400 H 475	15.5 kW	105	CHF 10'200.-	254.050G
100	800 x 900 x 900	Ø 600 H 415	21.0 kW	140	CHF 12'500.-	254.100G
150	800 x 900 x 900	Ø 600 H 540	21.0 kW	150	CHF 13'230.-	254.150G
220	1000 x 1150 x 900	Ø 750 H 520	34.5 kW	226	CHF 20'530.-	254.200G
342	1150 x 1300 x 900	Ø 900 H 570	48.0 kW	265	CHF 23'820.-	254.300G
480	1150 x 1300 x 900	Ø 900 H 780	58.0 kW	305	CHF 31'420.-	254.500G

Elektro-Kochkessel, indirekte Beheizung

- Elektroheizung durch gussgekapselte „Incoloy 800“
- Widerstände aus Speziallegierung
- Hohe Heizleistung laut den CE-DIN 18855 Normen für Schnellkochgeräte

Liter	Masse (BxTxH)	Kesselmasse mm	E-Anschlusswert	Gewicht	Preis / R2	Art.-Nr.
60	800 x 700 x 900	Ø 400 H 475	3NAC 400V - 9.0 kW	88	CHF 9'890.-	254.050E
100	800 x 900 x 900	Ø 600 H 415	3NAC 400V - 16.0 kW	140	CHF 12'300.-	254.100E
150	800 x 900 x 900	Ø 600 H 540	3NAC 400V - 18.0 kW	150	CHF 12'950.-	254.150E
220	1000 x 1150 x 900	Ø 750 H 520	3NAC 400V - 32.0 kW	235	CHF 20'220.-	254.200E
342	1150 x 1300 x 900	Ø 900 H 570	3NAC 400V - 36.0 kW	280	CHF 23'410.-	254.300E
480	1150 x 1300 x 900	Ø 900 H 780	3NAC 400V - 36.0 kW	300	CHF 30'240.-	254.500E

Ersatzkörbe einteilig



Liter	Preis / R2	Art.-Nr.
60	CHF 880.-	254.001
100	CHF 1'220.-	254.002
150	CHF 1'350.-	254.003
220	CHF 1'520.-	254.004
342	CHF 1'590.-	254.005
480	CHF 2'490.-	254.006

Ersatzkörbe zweiteilig



Liter	Preis / R2	Art.-Nr.
100	CHF 1'490.-	254.012
150	CHF 1'800.-	254.013
220	CHF 2'385.-	254.014
342	CHF 2'845.-	254.015
480	CHF 3'610.-	254.016

Ersatzkörbe dreiteilig



Liter	Preis / R2	Art.-Nr.
100	CHF 1'720.-	254.022
150	CHF 2'170.-	254.023
220	CHF 2'490.-	254.024
342	CHF 3'010.-	254.025
480	CHF 4'060.-	254.026



Rollensatz zu Kochkessel/Kippbratpfanne
252.001
CHF 860.- / R3

Kippbratpfannen



- Tiegel aus CNS 18/10
- Wassereinlaufgarnitur
- Höhenverstellbare FüÙe

Gas-Kippbratpfannen

- Gasbeheizung durch Rohrbrenner aus CNS
- Zündung mit Pilotflamme
- Sicherheitssystem mit Thermoelement
- Thermostatisch geregeltes Gasventil 100° C bis 300° C
- Piezo Zündung

Liter	Kippung	Masse (BxTxH)	Tiegelmasse (BxTxH)	Anschlusswert Gas	Gewicht	Preis / R2	Art.-Nr.
82	handrad	800 x 900 x 900	720 x 610 x 225	20 kW	139	CHF 9'695.-	252.080G
82	motorisch*	800 x 900 x 900	720 x 610 x 225	20 kW	143	CHF 12'310.-	253.080G
150	handrad	1200 x 900 x 900	1100 x 610 x 225	30.0 kW	222	CHF 17'340.-	252.150G
150	motorisch*	1200 x 900 x 900	1100 x 610 x 225	30.0 kW	226	CHF 19'620.-	253.150G

*Anschluss Elektro: 1NAC 230V bei motorischer Kippung, Stecker Typ: 12

Elektro-Kippbratpfannen

- Elektro mit Heizwiderständen aus „Incoloy 800“
- Temperaturregelung 45° C bis 300° C über Thermostat
- Tragestruktur CNS 18/10
- Bei Störung Unterbrechung der Stromzufuhr

Liter	Kippung	Masse (BxTxH)	Tiegelmasse (BxTxH)	Anschlusswert	Gewicht	Preis / R2	Art.-Nr.
82	handrad	800 x 900 x 900	720 x 610 x 225	3NAC 400V - 9.9 kW	143	CHF 10'260.-	252.080E
82	motorisch	800 x 900 x 900	720 x 610 x 225	3NAC 400V - 9.9 kW	147	CHF 12'730.-	253.080E
150	handrad	1200 x 900 x 900	1100 x 610 x 225	3NAC 400V - 14.8 kW	218	CHF 17'350.-	252.150E
150	motorisch	1200 x 900 x 900	1100 x 610 x 225	3NAC 400V - 14.8 kW	222	CHF 19'530.-	253.150E

Stecker für 82 Liter: Typ 25 / CEE 16 (nicht im Lieferumfang)

Stecker für 150 Liter: CEE 32 (nicht im Lieferumfang)



Rollensatz zu Kochkessel/Kippbratpfanne
252.001
CHF 860.- / R3



Niedertemperaturgärer CaldoLux 3 x GN1/1

Kapazität: 3 x GN 1/1
 Tragbar, stapelbar, überall einsatzbereit
 Vollständig aus Chromnickelstahl
 Türbandung links, wechselbar
 Robuste Tür mit Magnetverschluss
 Garraum mit abgerundeten Ecken
 Digitale Bedieneinheit
 COOK-Funktion zum Niedertemperaturgaren bis max. 120 °C
 HOLD-Funktion zum gradgenauen Warmhalten
 Kerntemperaturfühler serienmässig
 Abmessung: B 436 x T 645 x H 409 mm
 Anschlusswert: 1NAC 230V - 0.76 kW
 Abstand zwischen den Blechen: 67 mm
 Gewicht: 25 kg
 Stecker-Typ: Typ 12
XCH-030
CHF 1'940.- / R1



Niedertemperaturgärer Cook&Hold 5x GN1/1

Kapazität: 5 x GN 1/1
 Tragbar, stapelbar, überall einsatzbereit
 Vollständig aus Chromnickelstahl
 Türbandung rechts, wechselbar
 Robuste Tür mit Magnetverschluss
 Garraum mit abgerundeten Ecken
 Digitale Bedieneinheit
 COOK-Funktion zum Niedertemperaturgaren bis max. 120 °C
 HOLD-Funktion zum gradgenauen Warmhalten
 Kerntemperaturfühler serienmässig
 Abmessung: B 445 x T 633 x H 571 mm
 Anschlusswert: 1NAC 230V - 1.0 kW
 Abstand zwischen den Blechen: 75 mm
 Gewicht: 31 kg
 Stecker-Typ: Typ 12
XCH-050
CHF 2'920.- / R1



Mehrpreis Wechsel Türanschlag
700.000
CHF 95.- / R3

Gas-Wokherde



Mit den Gas-Wokherden von Bartscher lassen sich asiatische Gerichte und Eigenkreationen schnell und gesund zubereiten. Die Hitze ist unmittelbar verfügbar und durch die unterschiedliche Temperaturverteilung im Wok selbst lassen sich die Speisen auf den Punkt garen.



Gas-Wok-Tischherd, 1 Brenner à 11.5 kW

CNS 18/10

1 Hochleistungs-Brenner mit 11.5 kW, manuelle Zündung

Brenner ohne Werkzeug herausnehmbar

Brenner thermoelektrisch gesichert

Fettauffangschale unter den Brennermulden

Abnehmbarer Wokringaufsatz, Ø 290 mm innen

Kochstelle ohne Wokringaufsatz: für Töpfe ab Ø 200 mm

Füße höhenverstellbar

Anschlusswert: 11.5 kW

Abmessungen: B 400 x T 600 x H 415 mm

Gewicht: 27.5 kg

105.2300

CHF 1'605.- / R1



Gas-Wokherd GWH2, 2 Brenner à 11.5 kW

CNS 18/10

2 Hochleistungs-Brenner à 11.5 kW, manuelle Zündung

Brenner ohne Werkzeug herausnehmbar

Brenner thermoelektrisch gesichert

Fettauffangschale unter den Brennermulden

2 abnehmbare Wokringaufsätze, Ø 290 mm innen

Kochstellen ohne Wokringaufsatz: für Töpfe ab Ø 200 mm

Unterbau mit höhenverstellbaren Füßen

Anschlusswert: 23 kW

Abmessungen: B 900 x T 600 x H 960 mm

Gewicht: 58 kg

105.2100

CHF 3'150.- / R1



Gas-Wokherd GWH3, 3 Brenner à 11.5 kW

CNS 18/10

3 Hochleistungs-Brenner à 11.5 kW, manuelle Zündung

Brenner ohne Werkzeug herausnehmbar

Brenner thermoelektrisch gesichert

Fettauffangschale unter den Brennermulden

3 abnehmbare Wokringaufsätze, Ø 290 mm innen

Kochstellen ohne Wokringaufsatz: für Töpfe ab Ø 200 mm

Unterbau mit höhenverstellbaren Füßen

Anschlusswert: 34.5 kW

Abmessungen: B 1500 x T 600 x H 960 mm

Gewicht: 85 kg

105.3100

CHF 4'090.- / R1





Gas-Hockerkocher 1 Flamme 14 kW



Gehäuse CNS 18/10
Anschlusswert: 14.0 kW
Rippenrahmen aus CNS
Brenner mit Zündflamme und Züandsicherung
Auffangschale
Abmessungen: B 600 x T 600 x H 500 mm
Gewicht: 21 kg



113.010
CHF 1'630.- / R1

Schlauch und Regler 50 mbar
für Flüssiggas G30/31
150.3000
CHF 55.- / R1



Unterbau 200mm zu Gas-Hockerkocher

Material: Edelstahl
mit Grundboden
B 600 x T 600 x H 200 mm
113.0111
CHF 285.- / R1



Induktions-Hockerkocher 1K300



Edelstahl
1 Kochstelle Ø 300 mm - 5.0 kW
Glasfeld Ø 435 mm
9 Leistungsstufen
Knebelbedienung mit Digital-Anzeige
Anschlusswert: 3NAC 400V - 5.0 kW
B 500 x T 540 x H 380 mm
Gewicht: 14.6 kg



105.817
CHF 1'895.- / R1

Hi-Light-Salamander



Gegenüber herkömmlichen Salamandern bieten die renommierten Hi-Light Salamander von Bartscher eine Energieeinsparung von bis zu 65%. Dank der geringen Abwärme wird in den Küchen ein angenehmeres Arbeitsklima geschaffen. Die Salamander sind äusserst bedienungsfreundlich und besitzen eine auffällig schnelle Aufheizzeit von etwa fünf Sekunden. Integriert sind eine automatische Abschaltung mit akustischem Signal und eine Memory-Funktion des Timers, was bedeutet, dass die vorhergehende Zeiteinstellung behalten wird und erneut gewählt werden kann.

- Energieeinsparung von 65% gegenüber herkömmlichen Salamandern
- Wenig Abwärme
- Bedienungsfreundlich
- Schnelle Aufheizzeit (ca. 5 s)
- Wahlmöglichkeit ob volle oder nur 1/3 Heizleistung (für kleine Speisen)
- Automatische Abschaltung mit akustischem Signal
- Memory-Funktion des Timers (vorherige Zeiteinstellung wieder wählbar)



Hi-Light-Salamander GN 1/1, Tellererk.

mit Tellererkennung
 Touch-Screen Bedienung
 3 Heizelemente, mit Warmhaltefunktion
 Edelstahl
 3 einstellbare Zeitprogramme
 Höhenverstellbares Heizelement
 Grillrost B 560 x T 358 mm
 Anschlusswert: 3NAC 400V - 4.5 kW
 Abmessungen: B 570 x T 530 x H 520 mm
 Inklusive Wandbefestigung
 Gewicht: 50 kg
 Stecker-Typ: Typ 15 (nicht im Lieferumfang)
100.573T
CHF 3'980.- / R2



Hi-Light-Salamander GN 1/1, Knebelbed.

mit Tellererkennung
 Knebelbedienung
 3 Heizelemente, einzeln schaltbar
 mit Warmhaltefunktion
 Höhenverstellbares Heizelement
 Grillrost B 560 x T 358 mm
 Anschlusswert: 3NAC 400V - 4.5 kW
 Abmessungen: B 570 x T 530 x H 520 mm
 Inklusive Wandbefestigung
 Gewicht: 50 kg
 Stecker-Typ: Typ 15 (nicht im Lieferumfang)
100.583T
CHF 3'910.- / R2



Die Resultate einer Vergleichsmessung in einem Gastronomiebetrieb über 4 Wochen zwischen einem herkömmlichen Salamander GN 1/1 und dem Bartscher Hi-Light-Salamander 100.573T:

	Verbrauch kWh/Tag	Verbrauch kWh/Jahr**	CHF/Tag*	CHF/Jahr*
Herkömmlicher Salamander	20.2	6464	4.04	1'292.80
Bartscher High-Light Salamander	7.0	2240	1.40	448
Einsparung	13.2	4224	2.38	844.80

* Annahme: 1 kW = 0.20 CHF (inkl. Leistungsanteil)

** 320 Arbeitstage



Hi-Light-Salamander GN 2/3, Tellererk.



mit Tellererkennung
2 Heizelemente, ohne Warmhaltefunktion
Edelstahl



Höhenverstellbares Heizelement
Grillrost B 390 x T 305 mm
Anschlusswert: 1NAC 230V - 3.0 kW - 13A
Abmessungen: B 400 x T 530 x H 515 mm
Inklusive Wandbefestigung
Gewicht: 30 kg
Stecker-Typ: Typ 23

100.582T
CHF 2'890.- / R2



Hi-Light-Salamander GN 4/3, Tellererk.



mit Tellererkennung
Touch-Screen Bedienung
4 Heizelemente, mit Warmhaltefunktion
Edelstahl



3 einstellbare Zeitprogramme
Höhenverstellbares Heizelement
Grillrost B 725 x T 358 mm
Anschlusswert: 3NAC 400V - 6.0 kW
Abmessungen: B 745 x T 600 x H 515 mm
Inklusive Wandbefestigung
Gewicht: 56 kg
Stecker-Typ: Typ 25 / CEE 16 (nicht im Lieferumfang)

100.574T
CHF 4'890.- / R2



Elektro-Salamander 401-1Z-W



Chromnickelstahl
Zeitschaltuhr bis 15 Minuten
Simmerstat
Grillrost B 410 x T 250
Mit Aufhängungen für Wandmontage an Rückseite
Anschlusswert: 1NAC 230V - 2.0 kW
Abmessungen: B 610 x T 305 x H 280 mm
Inklusive 1 Rost, 1 Fettauffangschale
Gewicht: 14 kg
Stecker-Typ: Typ 12

A151.5002
CHF 367.- / R1



Sous-Vide-Garer 16 Liter, SV-G16L

Material: Edelstahl
1 Becken, Beckenmasse: B 300 x T 330 x H 200 mm
Beckeninhalt: 16 Liter
Timer
Trockenlaufschutz
Memory-Funktion mit 5 Speicherplätzen
Akustischer Timer
Anschlusswert: 1NAC 230V - 2 kW
B 345 x T 400 x H 317 mm
Inklusive: Halterung / Gestell für Vakuumbierbeutel
Gewicht: 7.5 kg
Stecker-Typ: Typ 12
115.131
CHF 615.- / R1



Sous-Vide-Stick 15 Liter, SV-ST15L

Die kompakte Alternative zum herkömmlichen Sous-Vide-Garer
Mit den passenden Töpfen ist der handliche Sous-Vide-Stick flexibel an vielen Orten einsetzbar und somit ideal für den mobilen Einsatz.
Material: Edelstahl, Kunststoff
Temperaturbereich: 0 °C bis 95 °C
Temperaturregelung: Elektronisch, in 0,5 °C-Stufen
Zeiteinstellung: 1 Minute bis 59 Stunden und 59 Minuten
Intervalle Zeiteinstellung: 1 Minute
Für Töpfe, Tiefe min. 190 mm, Wassermenge max.: 15 Liter
Timer
Trockenlaufschutz
Memory-Funktion
Signalton bei Ablauf der Zeit
Anschlusswert: 1NAC 230V - 1.3 kW
B 68 x T 135 x H 375 mm
Gewicht: 1.1 kg
Stecker-Typ: Typ 12
115.133
CHF 169.- / R1

PIZZA UND PASTA



Pizzaöfen SuperTop



SuperTop - der Name dieser Pizzaöfen-Linie ist Programm. Dank fortschrittlichen technischen Eigenschaften, einem bis ins kleinste Detail gepflegten Design, einer intuitiven Bedienung und nicht zuletzt dank einer hervorragenden Backleistung spielen die SuperTop-Öfen in der Königsklasse der Pizzaöfen.

- Komplett aus Edelstahl
- Schamottsteinboden
- Ideale Ausleuchtung der Backkammer dank zweiseitiger Innenbeleuchtung
- Geringer Energieverbrauch dank optimaler Isolation und Wärmerückgewinnung
- Eingebautes Absaugsystem (manuell oder automatisch gesteuert) für idealen Abzug der Backdämpfe
- Intuitive Bedienung durch ein 7" Display sowie über einen stufenlosen Drehknopf
- Elektronische Temperaturkontrolle bis 450° C
- Programmierbare Autostart-Funktion mit zwei Einschaltzeiten pro Tag
- Selbstreinigungsprogramm
- Frontfläche in verschiedenen Farben erhältlich
- Stapelbar bis zu 3 Öfen



Pizzaofen SuperTop 435, 1 Kammer

B 1083 x T 1165 x H 390
Masse Backkammer: B 759 x T 738 x H 135 mm
Kapazität: 4 Pizzen Ø 35 cm
Temperaturbereich: bis 450°C
Anschlusswert: 3NAC 400V - 8.2 kW
Gewicht: 155 kg
Stecker-Typ: Typ 25 / CEE 16 (nicht im Lieferumfang)
204.435
CHF 8'820.- / R1



Pizzaofen SuperTop 635S, 1 Kammer

B 1083 x T 1515 x H 390
Masse Backkammer: B 759 x T 1088 x H 135 mm
Kapazität: 6 Pizzen Ø 35 cm
Temperaturbereich: bis 450°C
Anschlusswert: 3NAC 400V - 10.6 kW
Gewicht: 193 kg
Stecker-Typ: CEE 32 (nicht im Lieferumfang)
204.635S
CHF 9'660.- / R1



Pizzaofen SuperTop 635L, 1 Kammer

B 1460 x T 1165 x H 390
Masse Backkammer: B 1136 x T 738 x H 135 mm
Kapazität: 6 Pizzen Ø 35 cm
Temperaturbereich: bis 450°C
Anschlusswert: 3NAC 400V - 14.5 kW
Gewicht: 199 kg
Stecker-Typ: CEE 32 (nicht im Lieferumfang)
204.635L
CHF 9'930.- / R1



Pizzaofen SuperTop 935, 1 Kammer

B 1460 x T 1515 x H 390
 Masse Backkammer: B 1136 x T 1088 x H 135 mm
 Kapazität: 9 Pizzen Ø 35 cm
 Temperaturbereich: bis 450°C
 Anschlusswert: 3NAC 400V - 19.0 kW
 Gewicht: 250 kg
 Stecker-Typ: CEE 32 (nicht im Lieferumfang)
204.935
CHF 11'080.- / R1

Unterbauten zu Pizzaöfen SuperTop

- Gehäuse/Struktur aus Stahlblech, schwarz lackiert
- Flügeltüren bei geschlossenen Unterbauten aus Edelstahl
- Auf 4 Lenkrollen, davon 2 mit Feststellbremse

- Korpushöhe 490 mm
- Gesamthöhe verstellbar von 640 bis 990 mm (25 mm Schritte) dank teleskopisch verstellbaren Füßen

- Empfohlene Höhen der Unterbauten:
 1 Kammer: 940 mm
 2 Kammern: 790 mm
 3 Kammern: 640 mm



Offener Unterbau zu SuperTop 435
 B 1080 x T 950 x H 640 - 990 mm
 Gewicht: 73 kg
204.425
CHF 1'790.- / R1

Unterbau neutral zu SuperTop 435
 B 1080 x T 950 x H 640 - 990 mm
 Gewicht: 107 kg
207.5100
CHF 2'230.- / R1

Unterbau beheizt zu SuperTop 435
 B 1080 x T 950 x H 640 - 990 mm
 Gewicht: 109 kg
 1 NAC 230V - 0.6 kW
 Stecker-Typ: Typ 12
207.5101
CHF 3'280.- / R1

Offener Unterbau zu SuperTop 635S
 B 1080 x T 1300 x H 640 - 990 mm
 Gewicht: 83 kg
204.426
CHF 2'050.- / R1

Unterbau neutral zu SuperTop 635S
 B 1080 x T 1300 x H 640 - 990 mm
 Gewicht: 117 kg
207.5102
CHF 2'420.- / R1

Unterbau beheizt zu SuperTop 635S
 B 1080 x T 1300 x H 640 - 990 mm
 Gewicht: 119 kg
 1NAC 230V - 0.6 kW
 Stecker-Typ: Typ 12
207.5103
CHF 3'430.- / R1

Offener Unterbau zu SuperTop 635L
 B 1480 x T 950 x H 640 - 990 mm
 Gewicht: 88 kg
204.427
CHF 2'090.- / R1

Unterbau neutral zu SuperTop 635L
 B 1480 x T 950 x H 640 - 990 mm
 Gewicht: 156 kg
207.5104
CHF 2'830.- / R1

Unterbau beheizt zu SuperTop 635L
 B 1480 x T 950 x H 640 - 990 mm
 Gewicht: 160 kg
 1NAC 230V - 0.8 kW
 Stecker-Typ: Typ 12
207.5105
CHF 3'950.- / R1

Offener Unterbau zu SuperTop 935
 B 1480 x T 1300 x H 640 - 990 mm
 Gewicht: 88 kg
204.428
CHF 2'240.- / R1

Unterbau neutral zu SuperTop 935
 B 1480 x T 1300 x H 640 - 990 mm
 Gewicht: 173 kg
207.5106
CHF 3'070.- / R1

Unterbau beheizt zu SuperTop 935
 B 1480 x T 1300 x H 640 - 990 mm
 Gewicht: 177 kg
 1NAC 230V - 0.8 kW
 Stecker-Typ: Typ 12
207.5107
CHF 4'150.- / R1

Einhängegestell zu Unterbau
 5 Auflagen 600/400mm
 Passend zu Unterbauten 204.425 & 204.426
204.421
CHF 470.- / R1

Einhängegestell doppelt zu Unterbau
 2 x 5 Auflagen 600/400mm
 Passend zu Unterbauten 204.427 & 204.428
204.422
CHF 940.- / R1

Pizzaöfen Standard



- Elektromechanische Thermostate bis 450° C
- Ober- und Unterhitze getrennt schaltbar
- Schamottsteinboden
- Sicherheitsthermostat
- Gepanzerte Heizwiderstände
- Innenbeleuchtung



Einkammer-Pizzaofen E4

B 980 x T 920 x H 420 mm
 Backkammer: B 700 x T 700 x H 150 mm
 4 Pizzen Ø 33 cm
 Temperatur: 450 °C
 Anschlusswert: 3NAC 400 V - 4.8 kW
 Gewicht: 78 kg
 Stecker-Typ: Typ 25 / CEE 16 (nicht im Lieferumfang)
202.433
CHF 1'870.- / R1



Einkammer-Pizzaofen E6

B 980 x T 1270 x H 420 mm
 Backkammer: B 700 x T 1050 x H 150 mm
 6 Pizzen Ø 33 cm
 Temperatur: 450 °C
 Anschlusswert: 3NAC 400 V - 7.2 kW
 Gewicht: 108 kg
 Stecker-Typ: Typ 25 / CEE 16 (nicht im Lieferumfang)
202.633
CHF 2'460.- / R1



Einkammer-Pizzaofen E6L

B 1310 x T 920 x H 420 mm
 Backkammer: B 1050 x T 700 x H 150 mm
 6 Pizzen Ø 33 cm
 Temperatur: 450 °C
 Anschlusswert: 3NAC 400 V - 8.0 kW
 Gewicht: 117 kg
 Stecker-Typ: CEE 32 (nicht im Lieferumfang)
202.633L
CHF 2'580.- / R1



Einkammer-Pizzaofen E9

B 1310 x T 1270 x H 420 mm
 Backkammer: B 1050 x T 1050 x H 150 mm
 9 Pizzen Ø 33 cm
 Temperatur: 450 °C
 Anschlusswert: 3NAC 400 V - 12.0 kW
 Gewicht: 148 kg
 Stecker-Typ: CEE 32 (nicht im Lieferumfang)
202.933
CHF 3'270.- / R1



Zweikammer-Pizzaofen E8



B 980 x T 920 x H 760 mm
 Backkammer: 2 x B 700 x T 700 x H 150 mm
 2 x 4 Pizzen Ø 33 cm



Temperatur: 450 °C
 Anschlusswert: 3NAC 400 V - 9.6 kW
 Gewicht: 123 kg
 Stecker-Typ: Typ 25 / CEE 16 (nicht im Lieferumfang)

202.833
CHF 3'320.- / R1



Zweikammer-Pizzaofen E12



B 980 x T 1270 x H 760 mm
 Backkammer: 2 x B 700 x T 1050 x H 150 mm
 2 x 6 Pizzen Ø 33 cm



Temperatur: 450 °C
 Anschlusswert: 3NAC 400 V - 14.4 kW
 Gewicht: 178 kg
 Stecker-Typ: CEE 32 (nicht im Lieferumfang)

202.1233
CHF 4'410.- / R1



Zweikammer-Pizzaofen E12L



B 1310 x T 920 x H 760 mm
 Backkammer: 2 x B 1050 x T 700 x H 150 mm
 2 x 6 Pizzen Ø 33 cm



Temperatur: 450 °C
 Anschlusswert: 3NAC 400 V - 16.0 kW
 Gewicht: 230 kg
 Stecker-Typ: CEE 32 (nicht im Lieferumfang)

202.1233L
CHF 4'450.- / R1



Zweikammer-Pizzaofen E18



B 1310 x T 1270 x H 760 mm
 Backkammer: 2 x B 1050 x T 1050 x H 150 mm
 2 x 9 Pizzen Ø 33 cm



Temperatur: 450 °C
 Anschlusswert: 3NAC 400 V - 24.0 kW
 Gewicht: 243 kg
 Stecker-Typ: CEE 64 (nicht im Lieferumfang)

202.1833
CHF 5'780.- / R1

Untergestelle zu Pizzaöfen Standard und Pratico



Untergestell zu Pizzaöfen E4 & E8

für Modell 202.433, 202.833
B 950 x T 780 x H 850 mm
202.304
CHF 550.- / R1



Untergestell zu Pizzaöfen E6L & E12L

für Modell 202.633L, 202.1233L
B 1300 x T 780 x H 850 mm
202.316
CHF 620.- / R1



Untergestell zu Pizzaöfen E6 & E12

für Modell 202.633, 202.1233
B 950 x T 1130 x H 850 mm
202.306
CHF 620.- / R1



Untergestell zu Pizzaöfen E9 & E18

für Modell 202.933, 202.1833
B 1300 x T 1130 x H 850 mm
202.309
CHF 810.- / R1



Untergestell zu Pizzaöfen Pratico

Stahlblech, schwarz lackiert
4 Lenkrollen, davon 2 mit Bremse
Gewicht: 36 kg
Abmessungen: B 915 x T 547 x H 740 mm
207.0471
CHF 1'230.- / R1



Pizzaöfen Pratico



- Elektromechanische Thermostate bis 400° C
- Schamottsteinboden
- Innenbeleuchtung
- Ober- und Unterhitze getrennt schaltbar
- Sicherheitsthermostat
- Gepanzerte Heizwiderstände



Pizzaofen Pratico C 641



B 882 x T 573 x H 390
 Masse Backkammer: B 630 x T 430 x H 125 mm
 Kapazität: 2 Pizzen Ø 30 cm
 Temperaturbereich: bis 400°C
 Anschlusswert: 1NAC 230V - 3.5 kW
 Gewicht: 60 kg
 Stecker-Typ: Typ 23



207.641
CHF 1'980.- / R1



Pizzaofen Pratico C 642



B 882 x T 573 x H 733
 Masse Backkammern: B 630 x T 430 x H 125 mm
 Kapazität: 2 x 2 Pizzen Ø 30 cm
 Temperaturbereich: bis 400°C
 Anschlusswert: 2 x 1NAC 230V - 3.5 kW
 Gewicht: 110 kg
 Stecker-Typ: 2x Typ 23



207.642
CHF 3'960.- / R1



Pizzaofen Pratico C 643



B 882 x T 573 x H 1073
 Masse Backkammern: B 630 x T 430 x H 125 mm
 Kapazität: 3 x 2 Pizzen Ø 30 cm
 Temperaturbereich: bis 400°C
 Anschlusswert: 3 x 1NAC 230V - 3.5 kW
 Gewicht: 160 kg
 Stecker-Typ: 3x Typ 23



207.643
CHF 5'940.- / R1



Einkammer-Pizzaofen Mini 1

Ausführung Edelstahl
Backkammer:
B 410 x T 370 x H 90 mm, 1 Pizza Ø 35 cm
mit Boden aus hitzebeständigem Stein
Temperatur bis 300 °C
mit Timer
Anschlusswert: 1NAC 230V - 2.0 kW
Abmessungen: B 545 x T 500 x H 230 mm
Gewicht: 18.8 kg
Stecker-Typ: Typ 12
203.510
CHF 580.- / R1



Zweikammer-Pizzaofen Mini 2

Ausführung Edelstahl
2 Backkammern à je:
B 410 x T 370 x H 90 mm, 1 Pizza Ø 35 cm
mit Boden aus hitzebeständigem Stein
Temperatur bis 300 °C
mit Timer
Anschlusswert: 1NAC 230V - 2.7 kW - 13A
Abmessungen: B 545 x T 500 x H 380 mm
Gewicht: 27.7 kg
Stecker-Typ: Typ 23
203.500
CHF 860.- / R1



Einkammer-Pizzaofen Mini Plus 1

Ausführung Edelstahl
Backkammer:
B 410 x T 370 x H 90 mm, 1 Pizza Ø 35 cm
mit Boden aus hitzebeständigem Stein
Ober- und Unterhitze getrennt regelbar
Temperatur bis 300 °C
Innenbeleuchtung
Anschlusswert: 1NAC 230V - 2.0 kW
Abmessungen: B 570 x T 470 x H 250 mm
Gewicht: 20 kg
Stecker-Typ: Typ 12
203.531
CHF 810.- / R1



Zweikammer-Pizzaofen Mini Plus 2

Ausführung Edelstahl
2 Backkammern à je:
B 410 x T 370 x H 90 mm, 1 Pizza Ø 35 cm
mit Boden aus hitzebeständigem Stein
Ober- und Unterhitze getrennt regelbar
Temperatur bis 300 °C
Innenbeleuchtung
Anschlusswert: 1NAC 230V - 3.4 kW - 16A
Abmessungen: B 570 x T 470 x H 450 mm
Gewicht: 35 kg
Stecker-Typ: Typ 23
203.535
CHF 1'440.- / R1

Teigknetmaschinen



- Hervorragend geeignet für feste Teige wie Pizza oder Brot
- Gehäuse kratzfest beschichtet
- Teigknetmaschinen mit Schwenkkopf und abnehmbarer Schüssel
- Mit Gitterdeckel

Teigknetmaschine 12 kg, 1 Geschw.

Teigkapazität: 6-12 kg
Anschlusswert: 1NAC 230V - 0.75 kW
Abmessungen: B 350 x T 650 x H 620 mm
Gewicht: 65 kg
Stecker-Typ: Typ 12

100.312
CHF 2'230.- / R1

Rädersatz zu Teigknetmaschine

Für Modelle 100.312, 100.318(.2), 100.325(.2) & 100.338(.2)

100.310
CHF 85.- / R1



Teigknetmaschine 18 kg, 1 Geschw.

Teigkapazität: 9-18 kg
Anschlusswert: 3NAC 400V - 0.80 kW
Abmessungen: B 390 x T 670 x H 620 mm
Gewicht: 66 kg
Stecker-Typ: Typ 15 (nicht im Lieferumfang)

100.318
CHF 2'290.- / R1

Teigknetmaschine 18 kg, 2 Geschw.

Teigkapazität: 9-18 kg
Anschlusswert: 3NAC 400V - 0.80 kW
Abmessungen: B 390 x T 670 x H 620 mm
Gewicht: 66 kg
Stecker-Typ: Typ 15 (nicht im Lieferumfang)

100.318.2
CHF 2'490.- / R1

Aufpreis für Ausführungen mit digitalem Timer

Art.-Nr. wird durch ein T ergänzt
100.325 ► 100.325T
Nicht möglich für 50 kg Modelle

CHF 190.- / R1

Teigknetmaschine 25 kg, 1 Geschw.

Teigkapazität: 13-25 kg
Anschlusswert: 3NAC 400V - 1.4 kW
Abmessungen: B 430 x T 730 x H 710 mm
Gewicht: 103 kg
Stecker-Typ: Typ 15 (nicht im Lieferumfang)

100.325
CHF 2'740.- / R1

Teigknetmaschine 25 kg, 2 Geschw.

Teigkapazität: 13-25 kg
Anschlusswert: 3NAC 400V - 1.4 kW
Abmessungen: B 430 x T 730 x H 710 mm
Gewicht: 103 kg
Stecker-Typ: Typ 15 (nicht im Lieferumfang)

100.325.2
CHF 2'970.- / R1

Teigknetmaschine 38 kg, 1 Geschw.

Teigkapazität: 19-38 kg
Anschlusswert: 3NAC 400V - 1.7 kW
Abmessungen: B 480 x T 800 x H 730 mm
Gewicht: 115 kg
Stecker-Typ: Typ 15 (nicht im Lieferumfang)

100.338
CHF 2'970.- / R1

Teigknetmaschine 38 kg, 2 Geschw.

Teigkapazität: 19-38 kg
Anschlusswert: 3NAC 400V - 1.7 kW
Abmessungen: B 480 x T 800 x H 730 mm
Gewicht: 115 kg
Stecker-Typ: Typ 15 (nicht im Lieferumfang)

100.338.2
CHF 3'200.- / R1

Rädersatz zu Teigknetmaschine 50kg

Für Modelle 100.350/100.350.2

100.351
CHF 230.- / R1



Teigknetmaschine 50kg, 1 Geschw.

Teigkapazität: 25-50 kg
Anschlusswert: 3NAC 400V - 2.2 kW
Abmessungen: B 530 x T 920 x H 940 mm
Gewicht: 206 kg
Stecker-Typ: Typ 15 (nicht im Lieferumfang)

100.350
CHF 5'090.- / R1

Teigknetmaschine 50kg, 2 Geschw.

Teigkapazität: 25-50 kg
Anschlusswert: 3NAC 400V - 2.2 kW
Abmessungen: B 530 x T 920 x H 940 mm
Gewicht: 206 kg
Stecker-Typ: Typ 15 (nicht im Lieferumfang)

100.350.2
CHF 5'470.- / R1

Teigusrollmaschinen

Die robuste Ausführung der Maschine ermöglicht kalte Teigverarbeitung bei hoher Geschwindigkeit, die Eigenschaft des Teiges bleibt erhalten. Durchmesser und Dicke des Teiges sind einstellbar. Hervorragend geeignet zum Formen von Pizzen, Fladen, Broten usw.



Teigusrollmaschine FI32N, ø max. 300 mm

für Teigdurchmesser bis max. 300 mm
Ausführung CNS 18/10
für Teigballen von 80 - 210 gr.
Anschlusswert: 1NAC 230V - 0.37 kW
Abmessungen: B 490 x T 510 x H 640 mm
Gewicht: 36 kg
Stecker-Typ: Typ 12
100.996N
CHF 1'640.- / R1



Teigusrollmaschine FI42N, ø max. 400 mm

für Teigdurchmesser bis max. 400 mm
Ausführung CNS 18/10
für Teigballen von 210 - 700 gr.
Anschlusswert: 1NAC 230V - 0.37 kW
Abmessungen: B 590 x T 510 x H 760 mm
Gewicht: 44 kg
Stecker-Typ: Typ 12
100.997N
CHF 1'780.- / R1



Teigusrollmaschine FIP42N, eckig 420 mm

zum Eckig-Walzen
für Teigbreite bis max. 420 mm
Ausführung CNS 18/10
für Teigballen von 210 - 1400 gr.
Anschlusswert: 1NAC 230V - 0.37 kW
Abmessungen: B 590 x T 510 x H 700 mm
Gewicht: 45 kg
Stecker-Typ: Typ 12
100.998N
CHF 1'870.- / R1





Pizza-Teigpresse PF33, Teller ø 330 mm



Platten Ø 330 mm
 Mechanische Thermostate
 Oberteller: 2 mm Senkung
 Anschlusswert: 3NAC 400V - 3.25 kW
 Abmessungen: B 410 x T 550 x H 780 mm
 Gewicht: 115 kg
 Stecker-Typ: Typ 15 (nicht im Lieferumfang)



100.957
CHF 7'580.- / R1

Untergestell zu Pizzapresse PF33

auf Rädern (2 mit Bremsen)
 B 580 x T 680 x H 830 mm
 Gewicht: 44 kg

SU020
CHF 1'530.- / R1



Pizza-Teigpresse PF45, Teller ø 450 mm



Elektronische Thermostate
 Oberteller: 2 mm Senkung
 Anschlusswert: 3NAC 400V - 6.55 kW
 Abmessungen: B 600 x T 850 x H 900 mm
 Gewicht: 240 kg
 Stecker-Typ: Typ 25 / CEE 16 (nicht im Lieferumfang)



100.959
CHF 14'250.- / R1

Untergestell zu Pizzapresse PF45

auf Rädern (2 mit Bremsen)
 B 600 x T 700 x H 770 mm
 Gewicht: 80 kg

SU158
CHF 1'910.- / R1



Teigwarenmaschinen



Teigwarenmaschine 8kg/h

Material: Gehäuse, Schüssel, Knethaken und Spirale aus Edelstahl
Schüssel abziehbar, spülmaschineneeignet
Gitterdeckel für einfaches Hinzufügen von Zutaten während laufendem Betrieb
Leistung: bis zu 8 kg pro Stunde
Fassungsvermögen Teig: 2 kg
Digitales Bedienfeld
Pasta-Schneidmesser optional erhältlich
Anschlusswert: 3NAC 400V - 0.37 kW
B 300 x T 550 x H 425 mm
Lieferung ohne Pasta-Einsätze
Stecker-Typ: Typ 15 (nicht im Lieferumfang)

101.725

CHF 2'320.- / R1



Teigwarenmaschine 13kg/h

Material: Gehäuse, Schüssel, Knethaken und Spirale aus Edelstahl
Schüssel abziehbar, spülmaschineneeignet
Gitterdeckel für einfaches Hinzufügen von Zutaten während laufendem Betrieb
Leistung: bis zu 13 kg pro Stunde
Fassungsvermögen Teig: 3.5 kg
Digitales Bedienfeld
inklusive Pasta-Schneidmesser
Anschlusswert: 3NAC 400V - 0.75 kW
B 307 x T 594 x H 525 mm
Lieferung ohne Pasta-Einsätze
Stecker-Typ: Typ 15 (nicht im Lieferumfang)

101.740

CHF 3'390.- / R1

Zubehör zu Teigwarenmaschinen



Teigwaren-Schneidmesser zu 101.725
101.730
CHF 590.- / R1



Verschlusskappe
101.750
CHF 85.- / R3



Pasta-Matrize Le Caserecce Ø 9 x 5 mm
101.751
CHF 85.- / R3



Pasta-Matrize Fusilli Ø 9 mm
101.752
CHF 85.- / R3



Pasta-Matrice Cannellone Ø 25 mm
101.753
CHF 85.- / R3



Pasta-Matrice Bucatini Ø 4 mm
101.754
CHF 85.- / R3



Pasta-Matrice Gnocchi Ø 12 mm
101.755
CHF 85.- / R3



Pasta-Matrice Bigoli Ø 3 mm
101.756
CHF 85.- / R3



Pasta-Matrice Capelli d'Angelo Ø 1 mm
101.757
CHF 85.- / R3



Pasta-Matrice Spaghetti Ø 2 mm
101.758
CHF 85.- / R3



Pasta-Matrice Spaghetti Ø 3.5 mm
101.759
CHF 85.- / R3



Pasta-Matrice Spaghetti Chitarra 2x2mm
101.760
CHF 85.- / R3



Pasta-Matrice Tagliolini 3 mm
101.761
CHF 85.- / R3



Pasta-Matrice Linguine 3 x 1.6 mm
101.762
CHF 85.- / R3



Pasta-Matrice Linguine 4 x 1.6 mm
101.763
CHF 85.- / R3



Pasta-Matrice Fettuccine 8 mm
101.764
CHF 85.- / R3



Pasta-Matrice Pappardelle 16 mm
101.765
CHF 85.- / R3



Pasta-Matrice Pappardelle Ricce 16 mm
101.766
CHF 85.- / R3



Pasta-Matrice Pasta sfoglia 155 mm
101.767
CHF 102.- / R3



Pasta-Matrice Maccheroni Ø 4.8 mm
101.768
CHF 85.- / R3



Pasta-Matrice Maccheroni Ø 8.5 mm
101.769
CHF 85.- / R3



Pasta-Matrice Maccheroni Ø 15 mm
101.770
CHF 85.- / R3



Pasta-Matrice Gramigna Ø 3.5 mm
101.771
CHF 85.- / R3



Pasta-Matrice Canestrini Ø 16 mm
101.772
CHF 85.- / R3



Pasta-Matrice Stelline 5 mm
101.773
CHF 85.- / R3



Pasta-Matrice Riso 7 mm
101.774
CHF 85.- / R3



Elektro-Teigwarenkocher ‚Snack‘

Edelstahl
Masse: B 305 x T 410 x H 315 mm
Beckenmass: B 240 x T 300 x H 200 mm
Beckeninhalt: 7 Liter
Mit Ablasshahn
Temperaturbereich bis 110 °C
Anschlusswert: 1NAC 230V - 3.4 kW - 16A
Lieferung ohne Körbe
Gewicht: 9 kg
Stecker-Typ: Typ 23

132.260A

CHF 560.- / R1



Ersatzkorb klein zu Pastakocher Snack

max. 3 Körbe pro Gerät
Korbmass: B 100 x T 138 x H 135 mm

132.261

CHF 74.- / R3



Ersatzkorb gross zu Pastakocher Snack

max. 1 Korb pro Gerät
Korbmass: B 210 x T 235 x H 100 mm

132.262

CHF 124.- / R3



Ersatzkorb mittel zu Pastakocher Snack

max. 2 Körbe pro Gerät
Korbmass: B 100 x T 235 x H 100 mm

132.263

CHF 114.- / R3

SNACKS UND GRILLEN





Elektro-Fritteuse ,Snack I'

Gehäuse, Deckel und Schaltkasten aus Edelstahl
1 Becken, 1 Korb
Inhalt: 4 Liter
Geeignet für Frittieröl und Stangenfett (Blockfett)
Anschlusswert: 1NAC 230V - 2.0 kW
Masse: B 220 x T 400 x H 315 mm
Sicherheitsthermostat (Überhitzungsschutz)
Gewicht: 7 kg
Stecker-Typ: Typ 12
A162.410E
CHF 195.- / R1



Elektro-Doppel-Fritteuse ,Snack II'

Gehäuse, Deckel und Schaltkasten aus Edelstahl
2 Becken, 2 Körbe
Inhalt: 2 x 4 Liter
Geeignet für Frittieröl und Stangenfett (Blockfett)
Anschlusswert: 2 x 1NAC 230V - 2.0 kW
2 getrennte Steckdosen erforderlich
Masse: B 435 x T 400 x H 315 mm
Sicherheitsthermostat (Überhitzungsschutz)
Gewicht: 10.5 kg
Stecker-Typ: 2x Typ 12
A162.412E
CHF 320.- / R1



Ersatzkorb 4 Liter zu Fritteuse ,Snack'
165.522
CHF 37.- / R3



Elektro-Fritteuse ,Snack III'

Gehäuse, Deckel und Schaltkasten aus Edelstahl
1 Becken, 1 Korb, Inhalt: 8 Liter
Geeignet für Frittieröl und Stangenfett (Blockfett)
Anschlusswert: 1NAC 230V - 3.25 kW - 16A
Masse: B 265 x T 430 x H 340 mm
Sicherheitsthermostat (Überhitzungsschutz)
Gewicht: 7.1 kg
Stecker-Typ: Typ 23
A162.810E
CHF 225.- / R1



Elektro-Doppel-Fritteuse ,Snack IV'

Gehäuse, Deckel und Schaltkasten aus Edelstahl
 2 Becken, 2 Körbe, Inhalt: 2 x 8 Liter
 Geeignet für Frittieröl und Stangenfett (Blockfett)
 Anschlusswert: 2 x 1NAC 230V - 3.25 kW - 16A
 2 getrennte Steckdosen erforderlich
 Masse: B 550 x T 430 x H 340 mm
 Sicherheitsthermostat (Überhitzungsschutz)
 Gewicht: 12.5 kg
 Stecker-Typ: 2x Typ 23

A162.812E

CHF 395.- / R1



Ersatzkorb 8 Liter zu Fritteuse ,Snack'

165.523

CHF 47.- / R3



Elektro-Fritteuse ,MDI Snack III Plus'

Gehäuse, Deckel und Schaltkasten aus Edelstahl
 1 Becken, 1 Korb, Inhalt: 9 Liter
 Geeignet für Frittieröl & Stangenfett (Blockfett)
 Heizelement herauschwenkbar
 Digitaler MDI-Knebel mit Temperaturanzeige
 Anschlusswert: 1NAC 230V - 3.3 kW - 16A
 Masse: B 300 x T 530 x H 385 mm
 Sicherheitsthermostat (Überhitzungsschutz)
 Gewicht: 6.4 kg
 Stecker-Typ: Typ 23

A162.828

CHF 352.- / R1



Ersatzkorb 9 Liter zu Fritteuse ,SNACK+'

162.827

CHF 45.- / R3



Elektro-Fritteuse ,MDI Snack IV Plus'

Gehäuse, Deckel und Schaltkasten aus Edelstahl
 2 Becken, 2 Körbe, Inhalt: 2 x 9 Liter
 Geeignet für Frittieröl & Stangenfett (Blockfett)
 Heizelemente herauschwenkbar
 Digitale MDI-Knebel mit Temperaturanzeige
 Anschlusswert: 2 x 1NAC 230V - 3.3 kW - 16A
 2 getrennte Steckdosen erforderlich
 Masse: B 575 x T 530 x H 385 mm
 Sicherheitsthermostat (Überhitzungsschutz)
 Gewicht: 11.7 kg
 Stecker-Typ: 2x Typ 23

A162.829

CHF 635.- / R1



Ersatzkorb 9 Liter zu Fritteuse ,SNACK+'

162.827

CHF 45.- / R3



Elektro-Fritteuse ,Imbiss I'

Gehäuse, Deckel und Schaltkasten aus Chromnickelstahl
1 Becken tiefgezogen, 1 Korb, Inhalt: 8 Liter
Geeignet für Frittieröl und Stangenfett (Blockfett)
Anschlusswert: 1NAC 230V - 3.25 kW - 16A
Masse: B 290 x T 550 x H 410 mm
mit Sicherheitsthermostat
Gewicht: 10 kg
Stecker-Typ: Typ 23
A150.307
CHF 410.- / R1



Elektro-Fritteuse ,Imbiss II'

Gehäuse, Deckel und Schaltkasten aus Chromnickelstahl
2 Becken tiefgezogen, 2 Körbe, Inhalt: 2x8 Liter
Geeignet für Frittieröl und Stangenfett (Blockfett)
Anschlusswert: 2 x 1NAC 230V - 3.25 kW - 16A
2 getrennte Steckdosen erforderlich
Masse: B 580 x T 550 x H 410 mm
mit Sicherheitsthermostat
Gewicht: 22 kg
Stecker-Typ: 2x Typ 23
A150.407
CHF 665.- / R1



Ersatzkorb 8 Liter zu Fritteuse ,Imbiss'
165.524
CHF 61.- / R3



Elektro-Pommes-Wärmer ,Snack'

B 330 x T 587 x H 447 mm
Beheiztes Becken GN 1/1 - 150mm
mit Strahlheizkörper oben
Inklusive gelochtem CNS-Blech
Anschlusswert: 1NAC 230V - 1.2 kW
Gewicht: 12.3 kg
Stecker-Typ: Typ 12
162.920
CHF 590.- / R1

Elektro-Fritteusen ,Professional'



Elektro-Fritteuse ,Professional'

Gehäuse, Deckel und Schaltkasten aus Chromnickelstahl
 1 Becken, 1 Korb, Inhalt : 10 Liter
 Korbmass: B 300 x T 240 x H 120 mm
 Heizelemente aus Edelstahl
 Kaltzone
 Sicherheitsthermostat (Überhitzungsschutz)
 Anschlusswert: 3NAC 400V - 8.1 kW
 Masse: B 390 x T 450 x H 375 mm
 Gewicht: 11.5 kg
 Stecker-Typ: Typ 25 / CEE 16 (nicht im Lieferumfang)
162.900
CHF 745.- / R1



Elektro-Fritteuse ,Professional II'

mit den 2 grossen Körben ist die Doppel-Fritteuse vor allem in Stosszeiten für den professionellen Einsatz hervorragend geeignet.
 Gehäuse, Deckel und Schaltkasten aus Chromnickelstahl
 2 Becken à 10 Liter
 2 Körbe, Korbmass: B 300 x T 240 x H 120 mm
 Heizelemente aus Edelstahl
 Kaltzone
 Sicherheitsthermostat (Überhitzungsschutz)
 Anschlusswert: 2 x 3NAC 400V - 8.1 kW
 (2 getrennte Steckdosen erforderlich)
 Masse: B 750 x T 450 x H 375 mm
 Gewicht: 21.8 kg
 Stecker-Typ: 2x Typ 25 / CEE 16 (nicht im Lieferumfang)
162.910
CHF 1'420.- / R1



Ersatzkorb gross Fritteuse Professional
162.905
CHF 69.- / R3



Ersatzkorb klein Fritteuse Professional
162.911
CHF 42.- / R3



Frittierfettfilter komplett

Der Frittierfettfilter ist aus Spezialgewebe und entfernt auch kleinste Brat- und Backreste zuverlässig. Einsetzbar bei Temperaturen bis 190 °C und problemlos zu reinigen.
 Masse: B 181 x T 600 x H 155 mm
 Gewicht: 0.91 kg
A101.999
CHF 98.- / R1



Ersatzfilter zu Frittierfettfilter
A101.901
CHF 54.- / R1

Backwarenfritteusen

- Edelstahl
- Becken mit grosser Kaltzone
- Ecken und Kanten abgerundet
- Alle Betriebselemente leicht zugänglich
- Mit Sicherheitsthermostat und einfach austauschbar
- Korbablage als Zubehör



Elektro-Backwarenfritteuse BF16E

Beckengrösse: B 515 x T 305 x H 130 mm
 Beckeninhalt: 16 Liter
 Korbgrösse: B 475 x T 245 x H 80 mm
 Ablasshahn mit Sicherheitsvorrichtung
 Anschlusswert: 3NAC 400V - 9.0 kW
 Masse: B 560 x T 470 x H 400 mm
 Inklusive Edelstahl-Deckel und Korb
 Gewicht: 14.7 kg
 Stecker-Typ: Typ 25 / CEE 16 (nicht im Lieferumfang)

101.530

CHF 930.- / R1



Korbablagefläche zu BF16E (101.530)
101.531

CHF 69.- / R3



Ersatzkorb 16 Liter zu BF16E (101.530)
101.533

CHF 102.- / R3



Elektro-Backwarenfritteuse BF30E

Beckengrösse: B 615 x T 490 x H 130 mm
 Beckeninhalt: 30 Liter
 Korbgrösse: B 570 x T 440 x H 80 mm
 Ablasshahn mit Sicherheitsvorrichtung
 Anschlusswert: 3NAC 400V - 15.0 kW
 Masse: B 660 x T 650 x H 410 mm
 Inklusive Edelstahl-Deckel und Korb
 Gewicht: 23.4 kg
 Stecker-Typ: CEE 32 (nicht im Lieferumfang)

101.560

CHF 1'320.- / R1



Elektro-Backwarenfritteuse BF30EOU

mit offenem Unterbau
 Beckengrösse: B 615 x T 490 x H 130 mm
 Beckeninhalt: 30 Liter
 Korbgrösse: B 570 x T 440 x H 80 mm
 Füsse höhenverstellbar
 Anschlusswert: 3NAC 400V - 15.0 kW
 Masse: B 660 x T 650 x H 980-1040 mm
 Inklusive:
 2 Fettauffangbehälter mit Griff GN 1/1, 150 mm tief
 Sieb mit Griff GN 2/3
 Edelstahl-Deckel und Korb
 Gewicht: 40 kg
 Stecker-Typ: CEE 32 (nicht im Lieferumfang)

101.535

CHF 1'790.- / R1



Korbablagefläche zu BF30E (OU)
101.565

CHF 110.- / R3



Ersatzkorb 30 Liter zu BF30E (OU)
101.563

CHF 169.- / R3

Gyrosgrillgeräte Elektro

- Chromnickelstahl
- Spiess mit Spiesssteller
- Fettwanne mit eingelegtem Lochblech
- Motorantrieb (links- oder rechtsdrehend) mit Schiebemuffe
- Untere Schiebemuffe mit Spiessauflage



Elektro-Gyrosgrill 15 kg

max. Fleischhöhe 200 mm
 max. Fleischgewicht 15 kg
 Abmessungen: B 450 x T 500 x H 790 mm
 Anschlusswert: 3NAC 400V - 4.5 kW
 Gewicht: 32 kg
 Stecker-Typ: Typ 15 (nicht im Lieferumfang)

380.115

CHF 1'660.- / R1



Elektro-Gyrosgrill 30 kg

max. Fleischhöhe 450 mm
 max. Fleischgewicht 30 kg
 Abmessungen: B 450 x T 500 x H 915 mm
 Anschlusswert: 3NAC 400V - 6.0 kW
 Gewicht: 38 kg
 Stecker-Typ: Typ 15 (nicht im Lieferumfang)

380.130

CHF 1'850.- / R1



Elektro-Gyrosgrill 50 kg

max. Fleischhöhe 650 mm
 max. Fleischgewicht 50 kg
 Abmessungen: B 450 x T 500 x H 1115 mm
 Anschlusswert: 3NAC 400V - 9.0 kW
 Gewicht: 45 kg
 Stecker-Typ: Typ 25 / CEE 16 (nicht im Lieferumfang)

380.150

CHF 2'050.- / R1

Zubehör zu Gyrosgrillgeräte Elektro



Schneidegerät zu Gyrosgrill
 Netzgerät (in 230V / out 24V)
 Servomotor 72 Watt mit 5200 U/min.
 1 Ersatzmesser
 1 Schleifstein
 Gewicht: 7 kg
 Stecker-Typ: Typ 12
380.400
CHF 1'295.- / R3



Schaufel ø 220 mm zu Gyrosgrill
380.220
CHF 75.- / R3



Schaufel ø 260 mm zu Gyrosgrill
380.260
CHF 86.- / R3



Schaufel ø 300 mm zu Gyrosgrill
380.300
CHF 97.- / R3

Gyrogrillgeräte Gas

- Chromnickelstahl
- Spieß mit Spießsteller
- Fettwanne mit eingelegtem Lochblech

- Motorantrieb (links- oder rechtsdrehend)
- Optional: 12 V Motor mit Schiebemuffe
- Untere Schiebemuffe mit Spiessauflage



Gas-Gyrogrill 7 kg Erdgas

max. Fleischhöhe 180 mm
max. Fleischgewicht 7 kg
Abmessungen: B 320 x T 330 x H 615 mm
Anschlusswert: Gas 3.5 kW
Gewicht: 32 kg
Gerät eingestellt auf Erdgas
Stecker-Typ: Typ 12

380.007.1
CHF 1'080.- / R1

Gas-Gyrogrill 7 kg Flüssiggas
380.007.3

CHF 1'080.- / R1



Gas-Gyrogrill 30 kg Erdgas

max. Fleischhöhe 430 mm
max. Fleischgewicht 30 kg
Abmessungen: B 395 x T 500 x H 915 mm
Anschlusswert: Gas 7.0 kW
Gewicht: 34 kg
Gerät eingestellt auf Erdgas
Stecker-Typ: Typ 12

380.030.1
CHF 1'340.- / R1

Gas-Gyrogrill 30 kg Flüssiggas
380.030.3

CHF 1'340.- / R1



Gas-Gyrogrill 40 kg Erdgas

max. Fleischhöhe 450 mm
max. Fleischgewicht 40 kg
Abmessungen: B 510 x T 600 x H 915 mm
Anschlusswert: Gas 10.5 kW
Gewicht: 37 kg
Gerät eingestellt auf Erdgas
Stecker-Typ: Typ 12

380.040.1
CHF 1'430.- / R1

Gas-Gyrogrill 40 kg Flüssiggas
380.040.3

CHF 1'430.- / R1



Gas-Gyrogrill 70 kg Erdgas



max. Fleischhöhe 630 mm
max. Fleischgewicht 70 kg
Abmessungen: B 510 x T 600 x H 1115 mm
Anschlusswert: Gas 14.0 kW



Gewicht: 40 kg
Gerät eingestellt auf Erdgas
Stecker-Typ: Typ 12

380.070.1
CHF 1'510.- / R1

Gas-Gyrogrill 70 kg Flüssiggas
380.070.3

CHF 1'510.- / R1



Gas-Gyrogrill 120 kg Erdgas



max. Fleischhöhe 810 mm
max. Fleischgewicht 120 kg
Abmessungen: B 660 x T 650 x H 1310 mm
Anschlusswert: Gas 17.5 kW



Gewicht: 67 kg
Gerät eingestellt auf Erdgas
Stecker-Typ: Typ 12

380.120.1
CHF 2'430.- / R1

Gas-Gyrogrill 120 kg Flüssiggas
380.120.3

CHF 2'430.- / R1

Zubehör zu Gyrogrillgeräte Gas



Schneidegerät zu Gyrogrill
Netzgerät (in 230V / out 24V)
Servomotor 72 Watt mit 5200 U/min.
1 Ersatzmesser
1 Schleifstein
Gewicht: 7 kg
Stecker-Typ: Typ 12
380.400
CHF 1'295.- / R3



Schaufel ø 220 mm zu Gyrogrill
380.220
CHF 75.- / R3



Schaufel ø 260 mm zu Gyrogrill
380.260
CHF 86.- / R3

Motor 12 Volt zu Gyrogrill
im CNS-Gehäuse
Stecker-Typ: Typ 12
380.012
CHF 320.- / R3



Schaufel ø 300 mm zu Gyrogrill
380.300
CHF 97.- / R3

Hähnchengrills



Elektro-Hähnchengrill P6 - 6 Hähnchen



CNS 18/10
2 Spiesse für 6 Hähnchen
Innenbeleuchtung
Anschlusswert: 1NAC 230V - 2.8 kW - 13A
Abmessungen: B 700 x T 360 x H 530 mm
Gewicht: 31 kg
Stecker-Typ: Typ 23

215.035

CHF 2'540.- / R1



Elektro-Hähnchengrill P8N - 8 Hähnchen



CNS 18/10
2 Spiesse für 8 Hähnchen
Innenbeleuchtung
Anschlusswert: 1NAC 230V - 3.5 kW - 16A
Abmessungen: B 880 x T 430 x H 530 mm
Gewicht: 41 kg
Stecker-Typ: Typ 23

215.036

CHF 3'060.- / R1



Gas-Hähnchengrill G8P - 8 Hähnchen



CNS 18/10
2 Spiesse für 8 Hähnchen
Innenbeleuchtung
Anschlusswert: Gas 9 kW (R1/2")
Anschlusswert: Elektro 1NAC 230V - 0.1 kW
Abmessungen: B 878 x T 500 x H 584 mm
Gewicht: 51.8 kg
Stecker-Typ: Typ 12

215.136

CHF 3'510.- / R1



Elektro-Hähnchengrill P12N - 12 Hähnchen



CNS 18/10
3 Spiesse für 12 Hähnchen
Innenbeleuchtung
Anschlusswert: 3NAC 400V - 5.0 kW
Abmessungen: B 880 x T 430 x H 710 mm
Gewicht: 55.6 kg
Stecker-Typ: Typ 15 (nicht im Lieferumfang)

215.037

CHF 3'710.- / R1



Zubehör für Hähnchengrillgeräte



Spieß zu Hähnchengrill 215.035

215.093
CHF 105.- / R3



Spiesskorb zu Hähnchengrill 215.035

215.095
CHF 213.- / R3



Flachkorb zu Hähnchengrill 215.035

215.096
CHF 192.- / R3



Spieß zu Hähnchengrill 215.036/037/136

215.094
CHF 121.- / R3



Spiesskorb Hähnchengrill 215.036/037/136

215.078
CHF 240.- / R3



Flachkorb Hähnchengrill 215.036/037/136

215.081
CHF 213.- / R3



Gas-Lavasteingrill Tischmodell 33

mit Grillrost für Fleisch
Edelstahl rostfrei
Anschlusswert: 4.0 kW
Grillfläche 312 x 483 mm
Abmessungen: B 330 x T 540 x H 220 mm
Inklusive Lavasteine zur Erstbefüllung
Gewicht: 24 kg
200.630
CHF 950.- / R1



Gas-Lavasteingrill Tischmodell 66

mit Grillrost für Fleisch
Edelstahl rostfrei
Anschlusswert: 8.0 kW
Grillfläche 2 x 312 x 483 mm
Abmessungen: B 660 x T 540 x H 220 mm
Inklusive Lavasteine zur Erstbefüllung
Gewicht: 49 kg
200.660
CHF 1'640.- / R1



Lavasteine, Beutel à 7 kg

100.611
CHF 49.- / R3



Elektro-Wassergrill Tischmodell 40

Schnelles, sauberes und gesundes Grillen:
Bratsäfte und -rückstände werden in der Wasserschale aufgefangen.
Chromnickelstahl
Grillfläche: 280 x 445 mm
3-stufige Temperatureinstellung über Knebelbedienung
Schnelle Aufheizzeit: ca. 2,5 Minuten auf höchster Stufe
Wasserschale GN 1/1, für eine einfache Reinigung
Aufheizkontrollleuchte
Anschlusswert: 3NAC 400V - 4.08 kW
Abmessungen: B 330 x T 630 x H 330 mm
Inklusive Reinigungsschaber
Gewicht: 13.5 kg
Stecker-Typ: Typ 15 (nicht im Lieferumfang)
370.037
CHF 1'690.- / R1

Gas-Tischbräter



Gas-Tischbräter TB1100R, 3 Brenner

Edelstahl
 3 Brenner
 Anschlusswert: 11 kW
 Zündsystem mit Piezo-Zünder
 Mit Grillrost, Flammenabdeckung und Fettauffangwanne
 Abmessungen: B 650 x T 570 x H 270 mm
 Inklusive: Schlauch, Schlauchbruchsicherung
 und Gewerbedruckregler
 Gewicht: 17.5 kg
106.230
CHF 735.- / R1



Gas-Tischbräter TB1470R, 4 Brenner

Edelstahl
 4 Brenner
 Anschlusswert: 14.7 kW
 Zündsystem mit Piezo-Zünder
 Mit Grillrost, Flammenabdeckung und Fettauffangwanne
 Abmessungen: B 850 x T 555 x H 270 mm
 Inklusive: Schlauch, Schlauchbruchsicherung
 und Gewerbedruckregler
 Gewicht: 23 kg
106.250
CHF 950.- / R1

Zubehör zu Tischbräter



Untergestell zu Tischbräter 106.230

Edelstahl
 Abmessungen: B 670 x T 530 x H 800 mm
 Gewicht: 5.6 kg
106.202
CHF 169.- / R1



Untergestell zu Tischbräter 106.250

Edelstahl
 Abmessungen: B 815 x T 525 x H 805 mm
 Gewicht: 5.95 kg
106.215
CHF 208.- / R1





Elektro-Griddleplatte 320, Guss, glatt

Gehäuse CNS 18/10
Griddleplatte Druckguss glatt, Masse: B 320 x T 480 mm
Thermostat für konstante Betriebstemperatur zwischen 50 °C und 300 °C
Aufheiz-Kontrollleuchte
Sicherheitsthermostat
4 Kunststofffüsse, höhenverstellbar
Anschlusswert: 1NAC 230V - 3.0 kW - 16A
Abmessungen: B 325 x T 540 x H 295 mm
Gewicht: 22 kg
Stecker-Typ: Typ 23
A370.031
CHF 570.- / R1



Elektro-Griddleplatte 650, Guss, glatt

Gehäuse CNS 18/10
Griddleplatte Druckguss glatt, Masse: B 650 x T 480 mm
2 Heizzonen
Thermostat für konstante Betriebstemperatur zwischen 50 °C und 300 °C
Aufheiz-Kontrollleuchte
Sicherheitsthermostat
4 Kunststofffüsse, höhenverstellbar
Anschlusswert: 3NAC 400V - 6.0 kW
Abmessungen: B 660 x T 540 x H 295 mm
Gewicht: 41 kg
Stecker-Typ: Typ 25 / CEE 16 (nicht im Lieferumfang)
A370.032
CHF 920.- / R1



Elektro-Griddleplatte 320, Guss, gerillt

Gehäuse CNS 18/10
Griddleplatte Druckguss gerillt, Masse: B 320 x T 480 mm
Thermostat für konstante Betriebstemperatur zwischen 50 °C und 300 °C
Aufheiz-Kontrollleuchte
Sicherheitsthermostat
4 Kunststofffüsse, höhenverstellbar
Anschlusswert: 1NAC 230V - 3.0 kW - 16A
Abmessungen: B 325 x T 540 x H 295 mm
Gewicht: 22 kg
Stecker-Typ: Typ 23
A370.035
CHF 655.- / R1



Elektro-Griddleplatte 650, Guss, 1/2-1/2

Gehäuse CNS 18/10
 Griddleplatte Druckguss gerillt/glatt, Masse: B 650 x T 480 mm
 2 Heizzonen
 Thermostat für konstante Betriebstemperatur
 zwischen 50 °C und 300 °C
 Aufheiz-Kontrollleuchte
 Sicherheitsthermostat
 4 Kunststofffüsse, höhenverstellbar
 Anschlusswert: 3NAC 400V - 6.0 kW
 Abmessungen: B 660 x T 540 x H 295 mm
 Gewicht: 41 kg
 Stecker-Typ: Typ 25 / CEE 16 (nicht im Lieferumfang)

A370.036

CHF 1'020.- / R1



Elektro-Griddleplatte 320, Chrom, glatt

Gehäuse CNS 18/10
 Griddleplatte CNS verchromt glatt, Masse: B 320 x T 480 mm
 Thermostat für konstante Betriebstemperatur
 zwischen 50 °C und 300 °C
 Aufheiz-Kontrollleuchte
 Sicherheitsthermostat
 4 Kunststofffüsse, höhenverstellbar
 Anschlusswert: 1NAC 230V - 3.0 kW - 16A
 Abmessungen: B 325 x T 540 x H 295 mm
 Gewicht: 22 kg
 Stecker-Typ: Typ 23

A370.041

CHF 755.- / R1



Elektro-Griddleplatte 650, Chrom, glatt

Gehäuse CNS 18/10
 Griddleplatte CNS verchromt glatt, Masse: B 650 x T 480 mm
 2 Heizzonen
 Thermostat für konstante Betriebstemperatur
 zwischen 50 °C und 300 °C
 Aufheiz-Kontrollleuchte
 Sicherheitsthermostat
 4 Kunststofffüsse, höhenverstellbar
 Anschlusswert: 3NAC 400V - 6.0 kW
 Abmessungen: B 660 x T 540 x H 295 mm
 Gewicht: 41 kg
 Stecker-Typ: Typ 25 / CEE 16 (nicht im Lieferumfang)

A370.042

CHF 1'210.- / R1



Elektro-Griddleplatte 320, Chrom, gerillt



Gehäuse CNS 18/10
 Griddleplatte CNS verchromt gerillt, Masse: B 320 x T 480 mm
 Thermostat für konstante Betriebstemperatur zwischen 50 °C und 300 °C
 Aufheiz-Kontrollleuchte
 Sicherheitsthermostat
 4 Kunststofffüsse, höhenverstellbar
 Anschlusswert: 1NAC 230V - 3.0 kW - 16A
 Abmessungen: B 325 x T 540 x H 295 mm
 Gewicht: 22 kg
 Stecker-Typ: Typ 23

A370.045

CHF 840.- / R1



Elektro-Griddleplatte 650, Chrom, 1/2-1/2



Gehäuse CNS 18/10
 Griddleplatte CNS verchromt gerillt/glatt, Masse: B 650 x T 480 mm
 2 Heizzonen
 Thermostat für konstante Betriebstemperatur zwischen 50 °C und 300 °C
 Aufheiz-Kontrollleuchte
 Sicherheitsthermostat
 4 Kunststofffüsse, höhenverstellbar
 Anschlusswert: 3NAC 400V - 6.0 kW
 Abmessungen: B 660 x T 540 x H 295 mm
 Gewicht: 41 kg
 Stecker-Typ: Typ 25 / CEE 16 (nicht im Lieferumfang)

A370.046

CHF 1'270.- / R1



Elektro-Griddleplatte 970, Guss, glatt



Gehäuse CNS 18/10
 Griddleplatte Druckguss glatt, Masse: B 970 x T 480 mm
 3 Heizzonen
 Thermostat für konstante Betriebstemperatur zwischen 50 °C und 300 °C
 Aufheiz-Kontrollleuchte
 Sicherheitsthermostat
 4 Kunststofffüsse, höhenverstellbar
 Anschlusswert: 3NAC 400V - 9.0 kW
 Abmessungen: B 990 x T 540 x H 295 mm
 Gewicht: 69 kg
 Stecker-Typ: Typ 25 / CEE 16 (nicht im Lieferumfang)

A370.051

CHF 1'540.- / R1



Elektro-Griddleplatte 970, Chrom, glatt



Gehäuse CNS 18/10
Griddleplatte CNS verchromt glatt, Masse: B 970 x T 480 mm
3 Heizzonen



Thermostat für konstante Betriebstemperatur zwischen 50 °C und 300 °C
Aufheiz-Kontrollleuchte
Sicherheitsthermostat
4 Kunststofffüsse, höhenverstellbar
Anschlusswert: 3NAC 400V - 9.0 kW
Abmessungen: B 990 x T 540 x H 295 mm
Gewicht: 69 kg
Stecker-Typ: Typ 25 / CEE 16 (nicht im Lieferumfang)

A370.052

CHF 1'870.- / R1

Grillschaber für flache Platten

451009005

CHF 12.- / R1



Grillschaber für gerillte Platten

451009015

CHF 12.- / R1



Griddle-Salamander 6640



Material: Edelstahl, Spezialstahl
Griddleplatte:



- Bratfläche glatt: B 700 x T 330 mm
- Material Bratfläche: Spezialstahl
- Temperaturbereich: 50°C bis 300°C
- 2 getrennt schaltbare Heizzonen
- Fettaufangbehälter

Salamander:

- eine Heizzone, stufenlos bis 190°C
- 1 Grillrost höhenverstellbar
- Masse Grillrost: B 560 x T 400 mm
- Timer 30 Sek. - 100 Min. mit 6 Programmen
- Fettaufangbehälter

Anschlusswert: 3NAC 400V - 6.64 kW
B 760 x T 590 x H 465 mm
Gewicht: 51.4 kg
Stecker-Typ: Typ 25 / CEE 16 (nicht im Lieferumfang)

100.533

CHF 1'070.- / R1



Elektro-Multibräter 320



Bratfläche: B 320 x T 530 x H 60 mm
Material Bratfläche: Stahl
Ablaufloch mit Teflonstopfen & Ablasshahn
Thermostat zwischen 50°C und 300°C
Aufheiz-Kontrollleuchte
4 Kunststofffüsse, höhenverstellbar
Anschlusswert: 1NAC 230V - 3.0 kW - 16A
Abmessungen: B 330 x T 560 x H 295 mm
Gewicht: 24 kg
Stecker-Typ: Typ 23

370.205

CHF 995.- / R1

Griddleplatten Gas



Gas-Griddleplatte 320, Guss, glatt

Gehäuse CNS 18/10
Griddleplatte Druckguss glatt, Masse: B 320 x T 480 mm
4 Kunststofffüsse, höhenverstellbar
Anschlusswert: Gas 4.0 kW
Abmessungen: B 325 x T 600 x H 295 mm
Gewicht: 24 kg
A370.033
CHF 810.- / R1



Gas-Griddleplatte 650, Guss, glatt

Gehäuse CNS 18/10
Griddleplatte Druckguss glatt, Masse: B 650 x T 480 mm
2 Heizzonen
4 Kunststofffüsse, höhenverstellbar
Anschlusswert: Gas 8.0 kW
Abmessungen: B 660 x T 600 x H 295 mm
Gewicht: 45 kg
A370.034
CHF 1'345.- / R1



Gas-Griddleplatte 320, Guss, gerillt

Gehäuse CNS 18/10
Griddleplatte Druckguss gerillt, Masse: B 320 x T 480 mm
4 Kunststofffüsse, höhenverstellbar
Anschlusswert: Gas 4.0 kW
Abmessungen: B 325 x T 600 x H 295 mm
Gewicht: 24 kg
A370.037
CHF 875.- / R1



Gas-Griddleplatte 650, Guss, 1/2-1/2

Gehäuse CNS 18/10
Griddleplatte Druckguss gerillt/glatt, Masse: B 650 x T 480 mm
2 Heizzonen
4 Kunststofffüsse, höhenverstellbar
Anschlusswert: Gas 8.0 kW
Abmessungen: B 660 x T 600 x H 295 mm
Gewicht: 45 kg
A370.038
CHF 1'390.- / R1





Gas-Griddleplatte 320, Chrom, glatt



Gehäuse CNS 18/10
Griddleplatte CNS verchromt glatt, Masse: B 320 x T 480 mm
4 Kunststofffüsse, höhenverstellbar
Anschlusswert: Gas 4.0 kW
Abmessungen: B 325 x T 600 x H 295 mm
Gewicht: 24 kg

A370.043
CHF 990.- / R1



Gas-Griddleplatte 650, Chrom, glatt



Gehäuse CNS 18/10
Griddleplatte CNS verchromt glatt, Masse: B 650 x T 480 mm
2 Heizzonen
4 Kunststofffüsse, höhenverstellbar
Anschlusswert: Gas 8.0 kW
Abmessungen: B 660 x T 600 x H 295 mm
Gewicht: 45 kg



A370.044
CHF 1'640.- / R1



Gas-Griddleplatte 320, Chrom, gerillt



Gehäuse CNS 18/10
Griddleplatte CNS verchromt gerillt, Masse: B 320 x T 480 mm
4 Kunststofffüsse, höhenverstellbar
Anschlusswert: Gas 4.0 kW
Abmessungen: B 325 x T 600 x H 295 mm
Gewicht: 24 kg

A370.047
CHF 1'050.- / R1



Gas-Griddleplatte 650, Chrom, 1/2-1/2



Gehäuse CNS 18/10
Griddleplatte CNS verchromt gerillt/glatt,
Masse: B 650 x T 480 mm,
2 Heizzonen
4 Kunststofffüsse, höhenverstellbar
Anschlusswert: Gas 8.0 kW
Abmessungen: B 660 x T 600 x H 295 mm
Gewicht: 45 kg



A370.048
CHF 1'690.- / R1



Gas-Griddleplatte 970, Guss, glatt



Gehäuse CNS 18/10
Griddleplatte Druckguss glatt, Masse: B 970 x T 480 mm
3 Heizzonen



4 Kunststofffüsse, höhenverstellbar
Anschlusswert: Gas 12.0 kW
Abmessungen: B 990 x T 600 x H 295 mm
Gewicht: 76.4 kg

A370.053

CHF 2'110.- / R1



Gas-Griddleplatte 970, Chrom, glatt



Gehäuse CNS 18/10
Griddleplatte CNS verchromt glatt, Masse: B 970 x T 480 mm
3 Heizzonen



4 Kunststofffüsse, höhenverstellbar
Anschlusswert: Gas 12.0 kW
Abmessungen: B 990 x T 600 x H 295 mm
Gewicht: 76.4 kg

A370.054

CHF 2'410.- / R1

Glaskeramik Grills



Glaskeramik-Grill einfach



Gehäuse aus Edelstahl
Bratfläche aus Glaskeramik
Masse Bratfläche: 280 x 440 mm
Maximale Temperatur: 400°C
Mit Fettauffangschublade
Anschlusswert: 1NAC 230V - 2.5 kW - 13A
B 394 x T 654 x H 129 mm
Gewicht: 10 kg
Stecker-Typ: Typ 23

XP-200

CHF 905.- / R1



Glaskeramik-Grill doppelt



Gehäuse aus Edelstahl
Bratfläche aus Glaskeramik
Masse Bratfläche: 2x 280 x 440 mm
Bratflächen separat schaltbar
Maximale Temperatur: 400°C
Mit Fettauffangschublade
Anschlusswert: 3NAC 400V - 5 kW
B 690 x T 654 x H 129 mm
Gewicht: 17 kg



Stecker-Typ: Typ 15 (nicht im Lieferumfang)

XP-300

CHF 1'465.- / R1



Kontaktgrill Ceran, glatt/glatt, 25x25

B 331 x T 458 x H 176 mm
 CNS-Gehäuse
 Max. Temperatur: 400 °C
 Fettschubladen
 Obere und untere Bratflächen glatt
 Bratflächen: 250 x 250 mm
 Anschlusswert: 1NAC 230V - 1.5 kW
 Gewicht: 10 kg
 Stecker-Typ: Typ 12
XP-010P
CHF 1'080.- / R1

Obere Bratfläche gerillt
XP-010PR
CHF 1'120.- / R1



Kontaktgrill Ceran, glatt/glatt, 40x30

B 481 x T 457 x H 182 mm
 Gehäuse aus Edelstahl
 Max. Temperatur: 400 °C
 Fettschublade
 Obere und untere Bratfläche glatt
 Bratfläche: 400 x 300 mm
 Anschlusswert: 1NAC 230V - 3.0 kW - 16A
 Gewicht: 13 kg
 Stecker-Typ: Typ 23
XP-015P
CHF 1'430.- / R1

Obere Bratfläche gerillt
XP-015PR
CHF 1'630.- / R1



Doppel-Kontaktgrill Ceran, glatt/glatt

B 619 x T 458 x H 176 mm
 CNS-Gehäuse
 Max. Temperatur: 400 °C
 Fettschubladen
 Obere und untere Bratflächen glatt
 Bratflächen: 2 x 250 x 250 mm
 Bratflächen getrennt schaltbar
 Anschlusswert: 1NAC 230V - 3.5 kW - 13A
 Gewicht: 17 kg
 Stecker-Typ: Typ 23
XP-020P
CHF 1'760.- / R1

Obere Bratflächen gerillt
XP-020PR
CHF 1'860.- / R1

Kontaktgrills



- Robuste Geräte aus Edelstahl
- Grillplatten aus Gusseisen für optimale Wärmeübertragung
- Thermostat regelbar von 50 bis 300° C
- Aufheizkontrollleuchte
- Kontrollleuchte EIN/AUS
- Fettauffangschale
- Inklusive Reinigungsbürste



Kontaktgrill, gerillt/gerillt



B 290 x T 395 x H 210 mm
Grillplatten gerillt
obere Grillplatte: B 214 x T 214 mm
untere Grillplatte: B 220 x T 235 mm
Anschlusswert: 1NAC 230V - 1.8 kW
Gewicht: 12.73 kg
Stecker-Typ: Typ 12
A150.670
CHF 310.- / R1



Kontaktgrill, glatt/glatt



B 290 x T 395 x H 210 mm
Grillplatten glatt
obere Grillplatte: B 214 x T 214 mm
untere Grillplatte: B 220 x T 235 mm
Anschlusswert: 1NAC 230V - 1.8 kW
Gewicht: 12.73 kg
Stecker-Typ: Typ 12
A150.669
CHF 310.- / R1



Kontaktgrill, gerillt/glatt



B 290 x T 395 x H 210 mm
Grillplatten oben gerillt, unten glatt
obere Grillplatte: B 214 x T 214 mm
untere Grillplatte: B 220 x T 235 mm
Anschlusswert: 1NAC 230V - 1.8 kW
Gewicht: 12.73 kg
Stecker-Typ: Typ 12
A150.668
CHF 310.- / R1



Doppel-Kontaktgrill, gerillt/gerillt



B 570 x T 395 x H 210 mm
 Grillplatten gerillt
 obere Grillplatten je: B 215 x T 215 mm
 untere Grillplatte: B 470 x T 230 mm
 2 getrennte Thermostate
 Anschlusswert: 1NAC 230V - 3.6 kW - 16A
 Gewicht: 25.95 kg
 Stecker-Typ: Typ 23

A150.671
CHF 560.- / R1



Doppel-Kontaktgrill, glatt/glatt



B 570 x T 395 x H 210 mm
 Grillplatten glatt
 obere Grillplatten je: B 215 x T 215 mm
 untere Grillplatte: B 470 x T 230 mm
 2 getrennte Thermostate
 Anschlusswert: 1NAC 230V - 3.6 kW - 16A
 Gewicht: 25.95 kg
 Stecker-Typ: Typ 23

A150.672
CHF 560.- / R1



Doppel-Kontaktgrill, gerillt/glatt



B 570 x T 395 x H 210 mm
 Grillplatten oben gerillt, unten glatt
 obere Grillplatten je: B 215 x T 215 mm
 untere Grillplatte: B 470 x T 230 mm
 2 getrennte Thermostate
 Anschlusswert: 1NAC 230V - 3.6 kW - 16A
 Gewicht: 25.95 kg
 Stecker-Typ: Typ 23

A150.673
CHF 560.- / R1



Kontaktgrill ,Panini', gerillt/gerillt



B 410 x T 400 x H 200 mm
 Grillplatten gerillt
 obere Grillplatte: B 335 x T 220 mm
 untere Grillplatte: B 335 x T 230 mm
 Anschlusswert: 1NAC 230V - 2.2 kW
 Gewicht: 19 kg
 Stecker-Typ: Typ 12

A150.674
CHF 378.- / R1



Kontaktgrill ,Panini', glatt/glatt



B 410 x T 370 x H 200 mm
 Grillplatten glatt
 obere Grillplatte: B 335 x T 220 mm
 untere Grillplatte: B 335 x T 230 mm
 Anschlusswert: 1NAC 230V - 2.2 kW
 Gewicht: 19 kg
 Stecker-Typ: Typ 12

A150.679
CHF 378.- / R1



Kontaktgrill ‚Panini‘, gerillt/glatt



B 410 x T 370 x H 200 mm
Grillplatten oben gerillt, unten glatt
obere Grillplatte: B 335 x T 220 mm
untere Grillplatte: B 335 x T 230 mm
Anschlusswert: 1NAC 230V - 2.2 kW
Gewicht: 19 kg
Stecker-Typ: Typ 12

A150.676

CHF 378.- / R1



Kontaktgrill ‚Panini‘, gerillt/gerillt, Timer



B 410 x T 400 x H 200 mm
Grillplatten gerillt
obere Grillplatte: B 340 x T 220 mm
untere Grillplatte: B 360 x T 240 mm
Timer 0 - 15 Minuten
Signalton nach Ablauf der Zeit
Anschlusswert: 1NAC 230V - 2.2 kW
Gewicht: 18.4 kg
Stecker-Typ: Typ 12

A150.774

CHF 395.- / R1



Kontaktgrill ‚Panini‘, glatt/glatt, Timer



B 410 x T 400 x H 200 mm
Grillplatten glatt
obere Grillplatte: B 340 x T 220 mm
untere Grillplatte: B 360 x T 240 mm
Timer 0 - 15 Minuten
Signalton nach Ablauf der Zeit
Anschlusswert: 1NAC 230V - 2.2 kW
Gewicht: 18 kg
Stecker-Typ: Typ 12

A150.779

CHF 395.- / R1



Kontaktgrill ‚Panini‘, gerillt/glatt, Timer



B 410 x T 400 x H 200 mm
Grillplatte oben gerillt, unten glatt
obere Grillplatte: B 340 x T 220 mm
untere Grillplatte: B 360 x T 240 mm
Timer 0 - 15 Minuten
Signalton nach Ablauf der Zeit
Anschlusswert: 1NAC 230V - 2.2 kW
Gewicht: 18.6 kg
Stecker-Typ: Typ 12

A150.776

CHF 395.- / R1



Kochpergament GN 1/2

B 330 x T 270 mm
Karton mit 12 Papier-Spendern à 100
Bögen
Gewicht: 4.38 kg

150.678

CHF 141.- / R1

Toaster



Toast-/Überbackgerät, einfach



Gehäuse Edelstahl
 Quarz-Strahler
 15 Minuten Zeitschaltuhr
 1 Grillrost
 Anschlusswert: 1NAC 230V - 1.7 kW
 Aussen: B 440 x T 260 x H 290 mm
 Innen: B 355 x T 240 x H 50 mm
 Inklusive Toastzange
 Gewicht: 8.2 kg
 Stecker-Typ: Typ 12
151.300
CHF 249.- / R1



Toast-/Überbackgerät, doppel



Gehäuse Edelstahl
 Quarz-Strahler
 15 Minuten Zeitschaltuhr
 2 Grillroste
 Anschlusswert: 1NAC 230V - 3.0 kW - 13A
 Aussen: B 440 x T 260 x H 400 mm
 Innen: B 355 x T 240 x H 2x 50 mm
 Inklusive Toastzange
 Gewicht: 9.7 kg
 Stecker-Typ: Typ 23
151.600
CHF 315.- / R1



Toaster 230R, 4 Scheiben



Schlitzgrösse B 32 x T 113 mm
 Edelstahl
 Regelbare Bräunungsstufen
 Bräunung wahlweise ein- oder beidseitig
 Anschlusswert: 1NAC 230V - 2.7 kW - 13A
 B 375 x T 328 x H 234 mm
 Herausnehmbare Krümelschublade
 Gewicht: 4.2 kg
 Stecker-Typ: Typ 23
114.230
CHF 790.- / R1



Toaster TS60, 6 Scheiben



Schlitzgrösse: B 20 x T 145 mm
 1 Bedienelement für 6 Schlitze (manueller Auswurf)
 Wahlschalter zum Toasten von 2, 4 oder 6 Scheiben
 Timer von 1 - 5 Minuten
 herausnehmbare Krümelschublade
 Anschlusswert: 1NAC 230V - 2.5 kW
 B 405 x T 265 x H 220 mm
 Gewicht: 5.6 kg
 Stecker-Typ: Typ 23
100.197
CHF 310.- / R1



Durchlauftoaster Mini, 75 Toast/h



Besonders platzsparend - Ideal für Buffets

Ausführung Edelstahl

ca. 75 Toastscheiben pro Stunde

Regelbare Bandgeschwindigkeit

B 285 x T 420 x H 390

Anschlusswert: 1NAC 230V - 1.34 kW

Gewicht: 13.5 kg

Stecker-Typ: Typ 12

100.211

CHF 595.- / R1



Durchlauftoaster, 150 Toasts/h



Ausführung Edelstahl

ca. 150 Toastscheiben pro Stunde

Regelbare Bandgeschwindigkeit

B 370 x T 420 x H 390

Anschlusswert: 1NAC 230V - 2.24 kW

Gewicht: 16.13 kg

Stecker-Typ: Typ 12

A100.205

CHF 785.- / R1

Schokoladenbrunnen



Schokoladenbrunnen SB325



Gehäuse: Edelstahl

Kapazität: ca. 2.5 kg Schokolade

Kaskadenbleche abnehmbar, spülmaschinengeeignet

Temperatur und Motor separat schaltbar

Stufenlose Temperaturregelung bis 68 °C

Anschlusswert: 1NAC 230V - 0.325 kW

Masse: Ø 330 mm, H 480 mm

Gewicht: 8.3 kg

Stecker-Typ: Typ 12

900.007

CHF 665.- / R1

Crêpegeräte



Elektro-Crêpegerät einfach

Material: Edelstahl
 Crêpe-Platte Gusseisen, Ø 400 mm
 Temperaturregler: 0° - 300 °C
 Anschlusswert: 1NAC 230V - 2.75 kW - 13A
 B 400 x T 470 x H 120 mm
 Inklusive 1 Teigverteiler, 1 Teigwendemesser
 Gewicht: 21.5 kg
 Stecker-Typ: Typ 23
104.441
CHF 895.- / R1



Elektro-Crêpegerät doppelt

Material: Edelstahl
 2 Crêpe-Platten Gusseisen, Ø 400 mm
 Platten getrennt schaltbar
 Temperaturregler: 0° - 300 °C
 Anschlusswert: 3NAC 400V - 5.50 kW
 B 810 x T 470 x H 120 mm
 Inklusive 1 Teigverteiler, 1 Teigwendemesser
 Gewicht: 29 kg
 Stecker-Typ: Typ 25 / CEE 16 (nicht im Lieferumfang)
104.442
CHF 1'505.- / R1



Gas-Crêpegerät einfach

Gehäuse aus Edelstahl
 Crêpe-Platte Gusseisen, Ø 400 mm
 8 Leistungsstufen
 mit Piezozündung
 Anschlusswert: 3.6 kW
 B 480 x T 480 x H 270 mm
 Gewicht: 23 kg
103.301F
CHF 1'290.- / R1



Gas-Crêpegerät doppelt

Gehäuse aus Edelstahl
 2 Crêpe-Platten Gusseisen, Ø 400 mm
 Platten getrennt schaltbar
 8 Leistungsstufen
 mit Piezozündung
 Anschlusswert: 7.2 kW
 B 900 x T 480 x H 270 mm
 Gewicht: 46 kg
103.302F
CHF 2'190.- / R1



Waffeleisen

- Backplatten Gusseisen, Gehäuse Edelstahl
- Mit Ein-/Ausschalter
- Knebel mit Digital-Anzeige für Temperatur und Zeit

- Temperaturbereich: 50°-300°C
- Elektronische Temperaturregelung in 1°C-Schritten
- Signalton nach Ablauf der Zeit (0:10-9:30 Minuten)



Waffeleisen MDI 1HW211

Backplatten: Herzwaffel, fest montiert
Waffelgrösse: Ø 210 mm, Höhe 16 mm
Anschlusswert: 1NAC 230V - 2.2 kW
B 285 x T 470 x H 225 mm

Gewicht: 17.0 kg
Stecker-Typ: Typ 12

370.197
CHF 685.- / R1



Waffeleisen MDI 2HW211

Backplatten: Herzwaffel, fest montiert
Waffelgrösse: 2x Ø 210 mm, Höhe 16 mm
Anschlusswert: 2x 1NAC 230V - 2.2 kW
2 getrennte Steckdosen erforderlich
B 600 x T 470 x H 245 mm

Gewicht: 33.8 kg
Stecker-Typ: 2x Typ 12

370.198
CHF 1'260.- / R1



Waffeleisen MDI 1BW160-101

Backplatten: Brüsseler Waffel, fest montiert
Waffelgrösse: 160 x 100 mm, Höhe 32 mm
Anschlusswert: 1NAC 230V - 2.2 kW
B 285 x T 460 x H 245 mm

Gewicht: 23.4 kg
Stecker-Typ: Typ 12

370.195
CHF 685.- / R1



Waffeleisen MDI 2BW160-101

Backplatten: Brüsseler Waffel, fest montiert
Waffelgrösse: 2x 160 x 100 mm, Höhe 32 mm
Anschlusswert: 2x 1NAC 230V - 2.2 kW
2 getrennte Steckdosen erforderlich
B 600 x T 460 x H 245 mm

Gewicht: 47.2 kg
Stecker-Typ: 2x Typ 12

370.196
CHF 1'260.- / R1





Waffeleisen MDI Donut 900



Backplatten Alu beschichtet, Gehäuse Edelstahl
 Waffelform: 9x Donut, Ø 50mm x H 20mm
 Anschlusswert: 1NAC 230V - 1.8 kW
 B 300 x T 450 x H 250 mm
 Gewicht: 9.4 kg
 Stecker-Typ: Typ 12
370.274
CHF 530.- / R1



Waffeleisen MDI-Bubble 2070



Backplatten Alu beschichtet, Gehäuse Edelstahl
 Waffelform: Bubble, sechseckig, 270 x 176 mm
 Anschlusswert: 1NAC 230V - 1.5 kW
 B 300 x T 410 x H 255 mm
 Gewicht: 9.8 kg
 Stecker-Typ: Typ 12
370.281
CHF 530.- / R1



Waffeleisen MDI-Lolly 400



Backplatten Alu beschichtet, Gehäuse Edelstahl
 Waffelform: 4x Lolly dreieckig, 52x20x220mm
 Lieferung ohne Holzstäbchen (Spiesse)
 Anschlusswert: 1NAC 230V - 1.8 kW
 B 300 x T 450 x H 250 mm
 Gewicht: 12.0 kg
 Stecker-Typ: Typ 12
370.273
CHF 530.- / R1



Waffeleisen MDI Lolly 600



Backplatten Alu beschichtet, Gehäuse Edelstahl
 Waffelform: 6x Lolly rund, 40x30x140mm
 Lieferung ohne Holzstäbchen (Spiesse)
 Anschlusswert: 1NAC 230V - 1.8 kW
 B 365 x T 380 x H 250 mm
 Gewicht: 10.4 kg
 Stecker-Typ: Typ 12
370.275
CHF 530.- / R1



Teigportionierer 800ml
 Edelstahl
 Dosieröffnung: Ø 8mm
 Lieferung inklusive Ständer
 B 140 x T 260 x H 240 mm
101.929
CHF 32.- / R1



Stäbchen-Halterung Z14
 Aufnahmefähigkeit: bis zu 14 Stück
 Durchmesser Lochung: 7 mm
 Abstand Lochung: 40 mm
 B 300 x T 90 x H 95 mm, Edelstahl
101.918
CHF 35.- / R1



Waffleisen MDI Cone 2120

Backplatten Alu beschichtet, Gehäuse Edelstahl
Waffelform: rund Ø 212 mm
(formbar als Waffelhörnchen, -schale oder -rolle)
Temperaturbereich: 50°- 300°C
Elektronische Temperaturregelung in 1°C-Schritten
Knebel mit Digital-Anzeige für Temperatur und Zeit
Signalton nach Ablauf der Zeit (0:10-9:30 Minuten)
Ein-/Ausschalter
Anschlusswert: 1NAC 230V - 1.0 kW
B 255 x T 460 x H 250 mm
Gewicht: 7.7 kg
Stecker-Typ: Typ 12
370.276
CHF 530.- / R1



Waffelhörnchenformer Cone 2120

zum Formen von Waffelhörnchen
B 250 x T 60 x H 60 mm
370.278
CHF 6.- / R1



Teigportionierer 800ml

Edelstahl
Dosieröffnung: Ø 8mm
Lieferung inklusive Ständer
B 140 x T 260 x H 240 mm
101.929
CHF 32.- / R1

Popcornmaschine / Zuckerwattemaschine



Popcornmaschine V150

Material: Glas, Plexiglas, Aluminium
 Schwenkbarer und herausnehmbarer Topf aus Edelstahl, innen mit Antihafbeschichtung
 Maximale Füllmenge Topf: 227 g Popcornmais
 Steuerung Topf: Kippschalter für Heizung & Rührwerk
 Maximale Leistung/Stunde: 1.5 kg
 Masse Popcornkammer: B 500 x T 400 x H 650 mm
 Popcornkammerboden beheizbar und herausnehmbar
 Popcorn-Entnahmeklappe auf Bediener-Seite
 Innenbeleuchtung
 Doppelflügeltür mit Magnetverschluss
 Herausnehmbare Krümelschublade
 Lieferung inklusive 1 Popcorn-Schaufel
 Anschlusswert: 1NAC 230V - 1.5kW
 B 518 x T 418 x H 672 mm
 Gewicht: 18.6 kg
 Stecker-Typ: Typ 12
137.100
CHF 425.- / R1



Lebensmittelschaufel 100
137.101
CHF 11.- / R1



Zuckerwattemaschine B5000

Produktionszeit: 30 - 60 Sekunden pro Stück
 Abnehmbare Wanne aus Edelstahl, Ø innen 500mm
 Wanne spülmaschinengeeignet
 Motor & Temperatur separat schaltbar, Kippschalter
 Integrierte Schublade mit 3 Fächern
 Lieferung inklusive Messlöffel (12 - 18 g) und Ersatz-Zahnriemen
 Lieferung ohne Holzstäbchen und Zucker
 Anschlusswert: 1NAC 230V - 1.2kW
 B 520 x T 520 x H 480 mm
 Gewicht: 11.11 kg
 Stecker-Typ: Typ 12
137.201
CHF 405.- / R1



Schutzabdeckung zu Zuckerwattemaschine
 Material: Kunststoff PMMA
 B 531 x T 531 x H 360 mm
 Gewicht: 1.2 kg
137.202
CHF 95.- / R1



Stäbchen-Halterung Z14
 Aufnahmefähigkeit: bis zu 14 Stück
 Durchmesser Lochung: 7 mm
 Abstand Lochung: 40 mm
 B 300 x T 90 x H 95 mm, Edelstahl
101.918
CHF 35.- / R1



Hot-Dog-Gerät mit 4 Toaststangen

Edelstahl
Glaszylinder: Ø 200 mm, Höhe 240 mm
Temperaturregler von 40 °C bis 100 °C
Anschlusswert: 1NAC 230V - 0.96 kW
B 500 x T 285 x H 390 mm
Gewicht: 7.63 kg
Stecker-Typ: Typ 12
A120.408
CHF 453.- / R1



Hot-Dog-Gerät

Chromnickelstahl 18/10
Kontrollleuchte
Temperaturregler von 30 °C bis 90 °C
Glaszylinder Ø 195 mm, Höhe 245 mm
Anschlusswert: 1NAC 230V - 1.0 kW
B 260 x T 295 x H 360 mm
Gewicht: 6.9 kg
Stecker-Typ: Typ 12
A120.401
CHF 440.- / R1



Halterung mit Scharnierdeckel

ermöglicht einfaches Tragen des Glaszylinders und des Wasserbehälters
Inklusive Scharnierdeckel (z.B. für Selbstbedienung)
A120.401SD
CHF 145.- / R3



Würstchenwärmer einfach

Edelstahl
Aufklappbarer Deckel
Kontrollleuchte
Thermostatische Regelung 30 °C bis 90 °C
Anschlusswert: 1NAC 230V - 1.0 kW
B 270 x T 360 x H 240 mm
Gewicht: 6.3 kg
Stecker-Typ: Typ 12
A120.457
CHF 259.- / R1



Würstchenwärmer doppelt, mit Ablasshahn

Edelstahl
Aufklappbare Deckel
Kontrollleuchten
Thermostatische Regelung je Kammer 30 °C bis 90 °C
Anschlusswert: 1NAC 230V - 2.0 kW
B 535 x T 395 x H 240 mm
Gewicht: 12 kg
Stecker-Typ: Typ 12
A120.458
CHF 555.- / R1



Toaststangen für Hot-Dog-Brot



4 Toaststangen
 Gehäuse aus CNS
 Hauptschalter und Kontrolllampe
 Anschlusswert: 1NAC 230V - 0.11kW
 B 260 x T 300 x H 250 mm
 Gewicht: 2.5 kg
 Stecker-Typ: Typ 12
A120.414
CHF 239.- / R1



Elektro-Currywurst-Schneider



mit Doppel-Sichelmesser
 Gehäuse und Sichelmesser aus Chromnickelstahl
 mit automatischer Einschaltfunktion
 Scheibenstärkeneinstellung: 5 - 35 mm
 Anschlusswert: 1NAC 230V - 0.135 kW
 B 185 x T 210 x H 325 mm
 Gewicht: 6.9 kg
 Stecker-Typ: Typ 12
120.578
CHF 339.- / R1



Ersatzmesser zu Currywurst-Schneider
120.582
CHF 45.- / R1



Currywurst-Schneider DRM3500E



Material: Edelstahl
 Regulierbare Scheibenstärke: 14 - 35 mm
 Durchmesser Einfüllschacht: 41.5 mm
 Messer-Art: Dreiecksmesser
 Elektronische Bedienung mit Ein-/Ausschalter
 Abnehmbarer, spülmaschinengeeigneter Trichter
 Anschlusswert: 1NAC 230V - 0.043 kW
 B 165 x T 245 x H 285 mm
 Gewicht: 4 kg
 Stecker-Typ: Typ 12
120.599
CHF 355.- / R1



Hand-Currywurst-Schneider



Gehäuse, Schneidebügel und Messer
 aus Chromnickelstahl
 Scheibenstärke: 17.5 mm
 Abschnitte: 11 Stück
 Arbeitsbreite: 210 mm
 B 300 x T 115 x H 210 mm
 Gewicht: 2.3 kg
120.579
CHF 205.- / R1



Mikrowellengerät 23L, 900W

Gehäuse und Garraum aus Edelstahl
Mikrowellenleistung: 900 W
Glasdrehsteller Ø 270 mm
Fassungsvermögen: 23 Liter
Leistungsstufen: 6
Manuelle Zeitschaltuhr bis 30 Minuten
Auftaufunktion
Innen: B 315 x T 290 x H 200 mm
Aussen: B 483 x T 425 x H 281 mm
Anschlusswert: 1NAC 230V - 1.4 kW
Gewicht: 12.6 kg
Stecker-Typ: Typ 12

610.836

CHF 245.- / R1



Mikrowellengerät mit Grill 23L, 900W

Gehäuse und Garraum aus Edelstahl
Mikrowellenleistung: 900 W
Glasdrehsteller Ø 270 mm
Fassungsvermögen: 23 Liter
Grillleistung: 1000 W
Leistungsstufen: 9
Manuelle Zeitschaltuhr bis 30 Minuten
Auftaufunktion
Innen: B 315 x T 290 x H 200 mm
Aussen: B 483 x T 425 x H 281 mm
Anschlusswert: 1NAC 230V - 1.4 kW
Zubehör: 1 Grillgestell Ø 200 mm, H 90 mm
Gewicht: 13.5 kg
Stecker-Typ: Typ 12

610.856

CHF 275.- / R1



Mikrowellengerät Digital 25L, 1000W

Gehäuse und Garraum aus Edelstahl
Mikrowellenleistung: 1000 W / 1 Magnetron
Fassungsvermögen: 25 Liter
Leistungsstufen: 3
Digitale Zeitschaltuhr bis 99 Minuten
10 Programmspeicher, doppelt belegbar
Auftaufunktion
Innen: B 335 x T 360 x H 200 mm
Aussen: B 520 x T 465 x H 312 mm
Anschlusswert: 1NAC 230V - 1.5 kW
Gewicht: 17.4 kg
Stecker-Typ: Typ 12

610.181

CHF 670.- / R1



Mikrowellengerät 25L, 1000W

Gehäuse und Garraum aus Edelstahl
 Mikrowellenleistung: 1000 Watt / 1 Magnetron
 Fassungsvermögen: 25 Liter
 Leistungsstufen: 6
 Manuelle Zeitschaltuhr bis 60 Minuten
 Auftaufunktion
 Innen: B 335 x T 360 x H 200 mm
 Aussen: B 520 x T 465 x H 312 mm
 Anschlusswert: 1NAC 230V - 1.5 kW
 Gewicht: 17.4 kg
 Stecker-Typ: Typ 12
610.182
CHF 655.- / R1



Mikrowellengerät MJ26A6093, 1850W

Mikrowelle mit 2 leistungsstarken Magnetrons für gleichmässige Ergebnisse.
 Gehäuse und Garraum aus Edelstahl
 Mikrowellenleistung: 1850 W / 2 Magnetrons
 Fassungsvermögen: 26 Liter
 Geeignet für GN 2/3
 Leistungsstufen: 5 (185 W, 370 W, 925 W, 1295 W, 1850 W)
 Digitale Steuerung, +20-Sekunden-Taste
 2 Auftaufunktionen
 Stapelbar (Fixierblech inklusive)
 Innen: B 370 x T 370 x H 190 mm
 Aussen: B 464 x T 557 x H 368 mm
 Anschlusswert: 1NAC 230V - 2.6 kW
 Gewicht: 32 kg
 Stecker-Typ: Typ 23
610.195
CHF 1'695.- / R1



Mikrowellengerät MJ26A6091, 1850W

Mikrowelle mit 2 leistungsstarken Magnetrons für gleichmässige Ergebnisse.
 Gehäuse und Garraum aus Edelstahl
 Mikrowellenleistung: 1850 W / 2 Magnetrons
 Fassungsvermögen: 26 Liter
 Geeignet für GN 2/3
 Leistungsstufen: 5 (185 W, 370 W, 925 W, 1295 W, 1850 W)
 Manuelle Zeiteinstellung, +20-Sekunden-Taste
 2 Auftaufunktionen
 Stapelbar (Fixierblech inklusive)
 Innen: B 370 x T 370 x H 190 mm
 Aussen: B 464 x T 557 x H 368 mm
 Anschlusswert: 1NAC 230V - 2.6 kW
 Gewicht: 32 kg
 Stecker-Typ: Typ 23
610.196
CHF 1'695.- / R1



Geräte-Wandbord 600x600mm
 CNS 18/10, extra stabile Ausführung
 Tragkraft bis 50 kg (Wandfestigkeit prüfen)
 Aussenmasse: B 600 x T 600 mm
 Gewicht: 5.4 kg
174.600
CHF 139.- / R1



Reiskocher 1.8 Liter (2-10 Portionen)

Reis kochen, Gemüse, Fisch und Fleisch dämpfen oder Speisen warmhalten - mit dem umfangreichen Zubehör bietet der Reiskocher einen vorteilhaften Mehrfachnutzen.

Material: Edelstahl, Kunststoff

Innentopf antihafbeschichtet

Inhalt: 1,8 Liter

Produktionsmenge Reis: 2 - 10 Portionen

Funktionen: Kochen, Dämpfen, Warmhalten

Kontrollleuchten: Kochen, Warmhalten

Anschlusswert: 1NAC 230V - 0.7 kW

Masse: B 290 x T 262 x H 293 mm

Inklusive: 1 Messbecher, 1 Reislöffel, 1 Dämpfeinsatz

Gewicht: 2,72 kg

Stecker-Typ: Typ 12

150.528

CHF 66.- / R1



Reiskocher 8 Liter (25-40 Portionen)

Gehäuse aus Edelstahl, extra grosse Griffe

Innentopf antihafbeschichtet, hitzebeständig

mit Rundum-Warmhaltefunktion

Silikonmatte als Anbrennschutz

Inhalt: 8 Liter

Anschlusswert: 1NAC 230V - 1.95 kW

Masse: Ø 320 mm, Höhe 350 mm

Inklusive Messbecher + Reislöffel + Rührlöffel

Gewicht: 11 kg

Stecker-Typ: Typ 12

150.513

CHF 298.- / R1



Reiskocher 12 Liter (40-60 Portionen)

Reiskocher im XXL-Format

Gehäuse aus Edelstahl

Innentopf antihafbeschichtet, hitzebeständig

Silikonmatte als Anbrennschutz

Inhalt: 12 Liter

Anschlusswert: 1NAC 230V - 2.85 kW - 13A

Masse: Ø 465 mm, Höhe 400 mm

Inklusive Messbecher + Reislöffel + Rührlöffel

Gewicht: 15.7 kg

Stecker-Typ: Typ 23

150.529

CHF 465.- / R1



Reiswärmer mit Ringwärme



Gehäuse aus Edelstahl, extra grosse Griffe
Innentopf antihafbeschichtet, hitzebeständig
Rundum-Warmhaltefunktion
Volumen: 8.5 kg Reis - gekocht
Anschlusswert: 1NAC 230V - 0.11 kW
Masse: Ø 395 mm, Höhe 372 mm
Inklusive Reislöffel + Rührlöffel
Gewicht: 7.9 kg
Stecker-Typ: Typ 12
150.512
CHF 280.- / R1



Reiskocher Gas 10L



Material: Aluminium, Emailliert, Edelstahl
Einkeisbrenner mit Piezo-Zündung
Wachflamme und Zündsicherung
Inhalt: 10 Liter
Produktionsmenge Reis: ca. 50 Portionen
Lieferung inklusive 1 Messbesser und 1 Rührlöffel
Lieferung ohne Gas-Anschlusset
B 600 x T 490 x H 452 mm
Anschlusswert Gas: 5.6 kW
Gewicht: 14.8 kg
150.5393
CHF 550.- / R1



Induktionsherd 2 Felder GU



Glasfeld: 320 x 560 mm

2 Kochstellen:

- vorne: Ø 260 mm, 5.0 kW

- hinten: Ø 260 mm, 3.5 kW



Steuerung über Knebel & Touch-Bedienfeld
regelbar über 10 Leistungs- oder Temperaturstufen

Temperaturbereich von 60°C bis 240°C

geeignet nur für Töpfe mit Ø von 160 bis 260 mm

geschlossener Unterbau mit Flügeltüre

Masse Unterbau: B 400 x T 540 x H 475 mm

Anschlusswert: 3NAC 400V - 8.5 kW

B 400 x T 700 x H 830-860 mm

Gewicht: 42.4 kg

Stecker-Typ: Typ 25 / CEE 16 (nicht im Lieferumfang)

105.764

CHF 2'760.- / R2



2 Glasfelder à je 320 x 560 mm

4 Kochstellen:

- vorne: 2x Ø 260 mm, 5.0 kW

- hinten: 2x Ø 260 mm, 3.5 kW



Steuerung über Knebel & Touch-Bedienfeld
regelbar über 10 Leistungs- oder Temperaturstufen

Temperaturbereich von 60°C bis 240°C

geeignet nur für Töpfe mit Ø von 160 bis 260 mm

geschlossener Unterbau mit Flügeltüre

Masse Unterbau: B 800 x T 560 x H 475 mm

Anschlusswert: 3NAC 400V - 17.0 kW

B 800 x T 700 x H 830-860 mm

Gewicht: 72.2 kg

Stecker-Typ: Typ 25 / CEE 16 (nicht im Lieferumfang)

105.765

CHF 4'980.- / R2

Induktionskocher



Induktionskocher 2 Felder - 2P 35-1 TCK

Glasfeld: 360 x 760 mm
 2 Kochstellen à je 3.5 kW - Ø 280mm
 Steuerung über Knebel & Touch-Bedienfeld
 regelbar über 10 Leistungs- oder Temperaturstufen
 Temperaturbereich von 60°C bis 240°C
 geeignet nur für Töpfe mit Ø von 160 bis 280 mm
 Anschlusswert: 3NAC 400V - 7.0 kW
 B 434 x T 900 x H 233 mm
 Gewicht: 24.6 kg
 Stecker-Typ: Typ 25 / CEE 16 (nicht im Lieferumfang)

105.760
CHF 1'080.- / R2



Untergestell 2P 3550-1 TCK

Material: Edelstahl
 mit Grundboden
 passend zu 2-Felder
 Induktionskocher 105.760/761
 B 360 x T 800 x H 663 mm
 Gewicht: 6.0 kg

105.769
CHF 125.- / R1



Induktionskocher 2 Felder - 2P 50-1 TCK

2 Kochstellen à je 5.0 kW - Ø 280mm
 Anschlusswert: 3NAC 400V - 10.0 kW
 Stecker-Typ: Typ 25 / CEE 16 (nicht im Lieferumfang)

105.761
CHF 1'620.- / R2



Induktionskocher 4 Felder - 4P 35-1 TCK

Glasfeld: 720 x 760 mm
 4 Kochstellen à je 3.5 kW - Ø 280mm
 Steuerung über Knebel & Touch-Bedienfeld
 regelbar über 10 Leistungs- oder Temperaturstufen
 Temperaturbereich von 60°C bis 240°C
 geeignet nur für Töpfe mit Ø von 160 bis 280 mm
 Anschlusswert: 3NAC 400V - 14.0 kW
 B 792 x T 900 x H 234 mm
 Gewicht: 33.9 kg
 Stecker-Typ: CEE 32 (nicht im Lieferumfang)

105.762
CHF 1'650.- / R2



Untergestell 4P 3550-1 TCK

Material: Edelstahl
 mit Grundboden
 passend zu 4-Felder
 Induktionskocher 105.762/763
 B 720 x T 800 x H 663 mm
 Gewicht: 7.4 kg

105.770
CHF 175.- / R1



Induktionskocher 4 Felder - 4P 50-1 TCK

4 Kochstellen à je 5.0 kW - Ø 280mm
 Anschlusswert: 3NAC 400V - 20.0 kW
 Gewicht: 36.6 kg
 Stecker-Typ: CEE 32 (nicht im Lieferumfang)

105.763
CHF 2'840.- / R2



Induktionskocher IK 20

Kochfläche Glas, Gehäuse Kunststoff
Timer, Digitalanzeige
10 Leistungsstufen (1100 - 2000 W)
10-stufige Temperatureinstellung
Temperaturbereich: 60 °C - 240 °C
Anschlusswert: 1NAC 230V - 2.0 kW
Elektronischer Überhitzungsschutz
B 285 x T 340 x H 60 mm
Gewicht: 2.45 kg
Stecker-Typ: Typ 12
105.820
CHF 102.- / R1



Induktionskocher IK 35SK

Schnell und einfach zu bedienen
Temperatureinstellung über Knebelbedienung
Kochfläche Schott Ceran, Gehäuse Edelstahl
Digitale Temperaturanzeige auf dem Ceranfeld
10-stufige Temperatureinstellung
Temperaturbereich: 60 - 240 °C
Anschlusswert: 1NAC 230V - 3.5 kW - 16A
Elektronischer Überhitzungsschutz
B 340 x T 445 x H 115 mm
Gewicht: 7.2 kg
Stecker-Typ: Typ 23
105.837
CHF 370.- / R1



Induktionskocher IK 35TC

Kochfläche Glas, Gehäuse Edelstahl
Touch-Control-Bedienfeld mit Digitalanzeige
Timer
10 Leistungsstufen (500 - 3500 W)
10-stufige Temperatureinstellung
Temperaturbereich: 60 °C bis 240 °C
Anschlusswert: 1NAC 230V - 3.5 kW - 16A
Elektronischer Überhitzungsschutz
B 340 x T 445 x H 117 mm
Gewicht: 7.45 kg
Stecker-Typ: Typ 23
105.843
CHF 345.- / R1

Induktionskocher IK 35TCKTF



Kochfläche Glas, Gehäuse Edelstahl
mit Kerntemperaturfühler
Touch-Control-Bedienfeld mit Digitalanzeige
Timer
10 Leistungsstufen (500 - 3500 W)
10-stufige Temperatureinstellung
Temperaturbereich: 60 °C bis 240 °C
Anschlusswert: 1NAC 230V - 3.5 kW - 16A
Elektronischer Überhitzungsschutz
B 340 x T 430 x H 120 mm
Gewicht: 7.3 kg
Stecker-Typ: Typ 23
105.859
CHF 380.- / R1

Induktionskocher IK 35TC XL



Material: Edelstahl
Material Kochfläche: Glas
Masse Glasfeld: B 356 x T 356 mm
Durchmesser Kochstelle: 300 mm
Leistung Kochstelle max.: 3500 W
Anzahl Leistungs- und Temperaturstufen: 10
Temperaturbereich: 60 °C bis 240 °C
Intervalle Temperatureinstellung: 20 °C
Zeiteinstellung: 1 - 180 Minuten
Topferkennung
Timer
Digital-Anzeige
Überhitzungsschutz
Anschlusswert: 1NAC 230V 3.58 kW - 16A
Masse: B 440 x T 540 x H 125 mm
Gewicht: 9.1 kg
Stecker-Typ: Typ 23
105.821
CHF 485.- / R1

Induktionskocher IK 50TC



Kochfläche Glas, Gehäuse Edelstahl
Masse Glasfeld: B 330 x T 300 mm
Durchmesser Kochstelle: 280 mm
Leistung Kochstelle max.: 5000 W
Anzahl Leistungsstufen: 10
Touch-Control-Bedienfeld mit Digitalanzeige
Elektronischer Überhitzungsschutz
Anschlusswert: 1NAC 400V - 5.0 kW
Masse: B 400 x T 535 x H 183 mm
Gewicht: 10.0 kg
Stecker-Typ: Typ 15 (nicht im Lieferumfang)
105.922
CHF 675.- / R1



Induktionskocher 1 Feld 2.5kW ø210mm

Gehäuse Chromnickelstahl 18/10
Schott Ceranfläche: B 290 x T 290 mm
1 Spule Ø 210 mm - 2.5 kW
Anschlusswert: 1 NAC 230V - 2.5 kW - 13 A
B 340 x T 405 x H 110 mm
Gewicht: 7.5 kg
Stecker-Typ: Typ 23
A105.942
CHF 2'150.- / R1



Induktionskocher 1 Feld 3.5kW ø210mm

Gehäuse Chromnickelstahl 18/10
Schott Ceranfläche: B 290 x T 290 mm
1 Spule Ø 210 mm - 3.5 kW
Anschlusswert: 1 NAC 230V - 3.5 kW - 16 A
B 340 x T 405 x H 110 mm
Gewicht: 7.5 kg
Stecker-Typ: Typ 23
105.984
CHF 2'310.- / R1



Induktionskocher 1 Feld 3.5kW ø230mm

Gehäuse Chromnickelstahl 18/10
Schott Ceranfläche: B 350 x T 350 mm
mit 1NAC 230V - 3.5 kW - 16A
1 Spule Ø 230 mm
B 400 x T 455 x H 120 mm
Gewicht: 10.6 kg
Stecker-Typ: Typ 23
A105.948
CHF 3'330.- / R1

Induktionskocher 1 Feld 5.0kW ø230mm

mit 3NAC 400V - 5.0 kW
1 Spule Ø 230 mm
Gewicht: 11.3 kg
Stecker-Typ: Typ 15 (nicht im Lieferumfang)
A105.949
CHF 3'695.- / R1



Wok-Aufsatz zu Induktionskocher

Material: Edelstahl
Passend zu A105.948 & A105.949
Wokeinsatz: Ø 300 mm
B 400 x T 400 x H 60 mm
Gewicht: 1.4 kg
A105.959
CHF 460.- / R1



Induktionskocher 2 Felder à 3.5kW - LR

Gehäuse Chromnickelstahl 18/10
 B 700 x T 455 x H 120 mm
 Schott Ceranfläche: B 650 x T 350 mm
 mit 3NAC 400V - 2 x 3.5 kW
 Gesamtanschluss 7.0 kW
 2 Spulen Ø 230 mm
 Gewicht: 23 kg
 Stecker-Typ: Typ 15 (nicht im Lieferumfang)

A105.952
CHF 6'950.- / R1

Induktionskocher 2 Felder à 5.0kW - LR

mit 3NAC 400V - 2 x 5.0 kW
 Gesamtanschluss 10.0 kW
 2 Spulen Ø 230 mm
 Gewicht: 23 kg
 Stecker-Typ: Typ 25 / CEE 16 (nicht im Lieferumfang)

A105.953
CHF 7'720.- / R1



Induktionskocher 2 Felder à 3.5kW - VH

Gehäuse Chromnickelstahl 18/10
 B 400 x T 655 x H 120 mm
 Schott Ceranfläche: B 350 x T 665 mm
 mit 3NAC 400V - 2 x 3.5 kW
 Gesamtanschluss 7.0 kW
 2 Spulen Ø 230 mm
 Gewicht: 23 kg
 Stecker-Typ: Typ 15 (nicht im Lieferumfang)

A105.956
CHF 6'640.- / R1

Induktionskocher 2 Felder à 5.0kW - VH

mit 3NAC 400V - 2 x 5.0 kW
 Gesamtanschluss 10.0 kW
 2 Spulen Ø 230 mm
 Gewicht: 23 kg
 Stecker-Typ: Typ 25 / CEE 16 (nicht im Lieferumfang)

A105.957
CHF 7'105.- / R1



Induktionskocher 4 Felder à 3.5kW ø230mm

Gehäuse Chromnickelstahl 18/10
 B 700 x T 665 x H 120 mm
 Schott Ceranfläche: B 650 x T 560 mm
 mit 3NAC 400V - 4 x 3.5 kW
 Gesamtanschluss 14.0 kW
 4 Spulen Ø 230 mm
 Gewicht: 43 kg
 Stecker-Typ: CEE 32 (nicht im Lieferumfang)

143.140
CHF 12'520.- / R1

Induktionskocher 4 Felder à 5.0kW ø230mm

mit 3NAC 400V - 4 x 5.0 kW
 Gesamtanschluss 20.0 kW
 4 Spulen Ø 230 mm
 Gewicht: 43 kg
 Stecker-Typ: CEE 32 (nicht im Lieferumfang)

A105.958
CHF 14'380.- / R1



Induktionswok IW-35

Gehäuse Edelstahl
Kochmulde Glas, Ø 260 mm
Touch-Control-Bedienfeld mit Digitalanzeige
Timer
10-stufige Temperatureinstellung
Temperaturbereich: 60 - 240 °C
Anschlusswert:
1NAC 230V - 3.5 kW - 16A
Elektronischer Überhitzungsschutz
B 340 x T 440 x H 125 mm
Gewicht: 7.54 kg
Stecker-Typ: Typ 23

105.986

CHF 440.- / R1



Wokpfanne zu IW 35

Edelstahl
Masse: Ø 360 mm, Höhe 110 mm
Gewicht: 2.85 kg
Inklusive Edelstahldeckel

105.981

CHF 161.- / R1



Induktionswok IW-50

Gehäuse Edelstahl
Kochmulde Glas, Ø 280 mm
Touch-Control-Bedienfeld mit Digitalanzeige
10 Leistungsstufen (500 - 5000 W)
Elektronischer Überhitzungsschutz
Anschlusswert:
3NAC 400V - 5.0 kW
B 400 x T 525 x H 195 mm
Gewicht: 10.7 kg
Stecker-Typ: Typ 15 (nicht im Lieferumfang)

105.929

CHF 750.- / R1



Induktionswok 1 Kochstelle à 2.5kW



Gehäuse Chromnickelstahl 18/10
B 400 x T 455 x H 180 mm
Schott Ceran Cuvette: Ø 300 mm
mit 1NAC 230V - 2.5 kW - 13A



Gewicht: 11.1 kg
Stecker-Typ: Typ 23

A105.935

CHF 4'320.- / R1



Induktionswok 1 Kochstelle à 3.5kW



Gehäuse Chromnickelstahl 18/10
B 400 x T 455 x H 180 mm
Schott Ceran Cuvette: Ø 300 mm
mit 1NAC 230V - 3.5 kW - 16A



Gewicht: 11.8 kg
Stecker-Typ: Typ 23

A105.936

CHF 4'320.- / R1



Induktionswok 1 Kochstelle à 5.0kW



Gehäuse Chromnickelstahl 18/10
B 400 x T 455 x H 180 mm
Schott Ceran Cuvette: Ø 300 mm
mit 3NAC 400V - 5.0 kW



Gewicht: 14.5 kg
Stecker-Typ: Typ 15 (nicht im Lieferumfang)

A105.937

CHF 5'090.- / R1



Induktionswok 1 Kochstelle à 7.0kW



Gehäuse Chromnickelstahl 18/10
B 400 x T 455 x H 180 mm
Schott Ceran Cuvette: Ø 300 mm
mit 3NAC 400V - 7.0 kW



Gewicht: 14.8 kg
Stecker-Typ: Typ 25 / CEE 16 (nicht im Lieferumfang)

A105.939

CHF 5'550.- / R1



Wok-Pfanne Stahl ø 360 mm

Ø 360 mm

Gewicht: 1.5 kg

A105.960

CHF 178.- / R1



Wok-Pfanne Edelstahl ø 390 mm

Ø 390 mm

Gewicht: 1.8 kg

A105.961

CHF 338.- / R1



Gaskocher transportabel

Farbe: silber
B 340 x T 285 x H 120 mm
Leistung: 2.2 kW
Gasverbrauch: 160 g/h, bei Maximaleinstellung
Gas: Butan
Gewicht: 1.8 kg
A150.623
CHF 65.- / R1



Gaskartuschen

Kartuschen-Inhalt: je 227 g Butan
1 Karton à 28 Kartuschen
Gewicht: 8.4 kg
A150.625
CHF 95.- / R1



Gas-Kochstelle niedrig 1 Flamme 7.5kW

Nur für Propangas
mit Zündsicherung
Gestell aus Stahl, Brenner aus Gusseisen
Brenner: 7.5 kW
B 398 x T 570 x H 170 mm
Gewicht: 5.95 kg
105.450
CHF 235.- / R1



Gaskocher 2 Flammen 1x 3.3kW & 1x 2.6kW

mit Zündsicherung
Edelstahl 18/10
2 Brenner: 1x 3.3 kW / 1x 2.6 kW
Anschlusswert: 5.9 kW
B 620 x T 330 x H 150 mm
Gewicht: 7.5 kg
113.103
CHF 795.- / R1



Gaskocher 1 Flamme 4.5kW

mit Zündsicherung
Edelstahl 18/10
Brenner: 4.5 kW
B 350 x T 350 x H 170 mm
Gewicht: 10.3 kg
113.014
CHF 1'030.- / R1

Gaskocher 1 Flamme 6.5kW

Brenner: 6.5 kW
113.016
CHF 1'030.- / R1



Gaskocher 2 Flammen 4.5kW & 6.5kW, VH



mit Zündsicherung
Edelstahl 18/10
2 Brenner: 1x 4.5 kW / 1x 6.5 kW
Anschlusswert: 11.0 kW
B 350 x T 660 x H 170 mm
Gewicht: 20.2 kg



113.225
CHF 1'620.- / R1



Gaskocher 2 Flammen à 3,0kW - VH



mit Zündsicherung
Edelstahl 18/10
2 Brenner: 2 x 3.0 kW
Anschlusswert: 6.0 kW
B 350 x T 660 x H 170 mm
Gewicht: 20.2 kg



113.223
CHF 1'580.- / R1



Gaskocher 2 Flammen 4.5kW & 6.5kW, LR



mit Zündsicherung
Edelstahl 18/10
2 Brenner: 1x 6.5 kW / 1x 4.5 kW
Anschlusswert: 11.0 kW
B 660 x T 350 x H 170 mm
Gewicht: 20.2 kg



113.125
CHF 1'620.- / R1



Gaskocher 2 Flammen à 3,0kW - LR



mit Zündsicherung
Edelstahl 18/10
2 Brenner: 2 x 3.0 kW
Anschlusswert: 6.0 kW
B 660 x T 350 x H 170 mm
Gewicht: 20.2 kg



113.123
CHF 1'580.- / R1



Schneekesselträger zu Gaskochern
Edelstahl 18/10
Masse: Ø 250 mm, Höhe 62 mm
Gewicht: 1.5 kg
100.260
CHF 145.- / R3



Kleintopftring zu Gaskocher 113.xyz
175.012
CHF 16.- / R3

BUFFET



Buffetwagen

Mit den Bartscher-Bufferwagen setzen Sie Ihre Speisen perfekt in Szene. Folgende Eigenschaften zeichnen die Buffetwagen aus:

- Wanne aus Edelstahl für GN-Behälter 150 mm tief
- Korpus und Klapptablar aus Holz laminiert
- Ulme als Standard-Farbe, 9 weitere Farben auf Bestellung
- Klapptablar (T 250mm) aus Holz laminiert auf beiden langen Seiten
- 4 Lenkrollen Ø 125mm , davon 2 mit Feststellbremse

Die 10 verschiedenen Farben unserer Buffetwagen

Nebst der Standard-Farbe Ulme, welche auf allen Bilder in diesem Katalog visualisiert ist, sind die Buffetwagen in weiteren 9 Farben verfügbar. Den verschiedenen Farben wurde dabei eine spezifische Nummer zugeordnet. Die Artikelnummer setzt sich dabei wie folgt zusammen: Die letzte Ziffer der Artikelnummer bestimmt jeweils die Farbe (Ziffer 0 = Ulme).

Beispiel:

Art.-Nr.: **125.740** in Anthrazit (7) ▶ Art.-Nr. **125.747**



0. Ulme



1. Birke

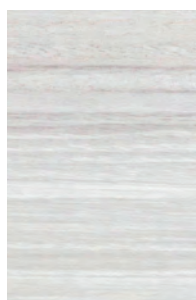

2. Weisser Sand

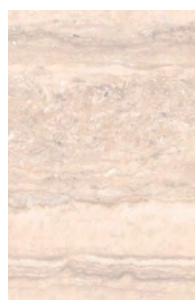

3. Travertin



4. Walnuss

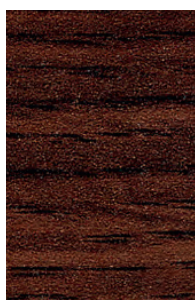

5. Wenge



6. Grau

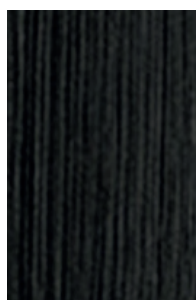

7. Anthrazit



8. Rosa



9. Safran

Kategorien

- Buffetwagen kalt S. 198
- Buffetwagen warm S. 199
- Buffetwagen warm mit Wärmelampen S. 200
- Buffetwagen Kombi S. 201
- Zubehör Buffetwagen S. 202

Buffetwagen kalt

- Statische Kühlung der Wanne, Kältemittel R290
- Temperaturbereich von 2°C bis 8°C



- Hustenschutz aus Plexiglas
- Beleuchtung unter dem Hustenschutz

Buffetwagen kalt 3x GN 1/1, Ulme



Wanne aus Edelstahl für 3x GN 1/1, 150mm tief
Korpus/Klapptablar aus Holz, Ulme
Hustenschutz aus Plexiglas



Anschlusswert: 1NAC 230V – 0.358 kW
B 1109 x T 768 x H 1348 mm
Tiefe mit beidseitig aufgeklappten Tablaren 1158mm
Gewicht: 130 kg
Stecker-Typ: Typ 12

126.730

CHF 4'590.- / R1



Wanne aus Edelstahl für 4x GN 1/1, 150mm tief
Korpus/Klapptablar aus Holz, Ulme
Hustenschutz aus Plexiglas



Anschlusswert: 1NAC 230V – 0.362 kW
B 1434 x T 768 x H 1348 mm
Tiefe mit beidseitig aufgeklappten Tablaren 1158mm
Gewicht: 180 kg
Stecker-Typ: Typ 12

126.740

CHF 5'010.- / R1



Wanne aus Edelstahl für 5x GN 1/1, 150mm tief
Korpus/Klapptablar aus Holz, Ulme
Hustenschutz aus Plexiglas



Anschlusswert: 1NAC 230V – 0.366 kW
B 1759 x T 768 x H 1348 mm
Tiefe mit beidseitig aufgeklappten Tablaren 1158mm
Gewicht: 210 kg
Stecker-Typ: Typ 12

126.750

CHF 5'360.- / R1



Wanne aus Edelstahl für 6x GN 1/1, 150mm tief
Korpus/Klapptablar aus Holz, Ulme
Hustenschutz aus Plexiglas



Anschlusswert: 1 NAC 230V – 0.367 kW
B 2084 x T 768 x H 1348 mm
Tiefe mit beidseitig aufgeklappten Tablaren 1158mm
Gewicht: 260 kg
Stecker-Typ: Typ 12

126.760

CHF 5'680.- / R1

Weitere Farben erhältlich
(siehe S. 197)

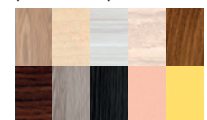

Buffetwagen warm

- Temperaturbereich von 30°C bis 90°C
- Beleuchtung unter dem Hustenschutz



Buffetwagen warm 3x GN 1/1, Ulme



Wanne aus Edelstahl für 3x GN 1/1, 150mm tief
Korpus/Klapptablar aus Holz, Ulme
Anschlusswert: 1NAC 230V – 2.263 kW
B 1109 x T 768 x H 1348 mm



Tiefe mit beidseitig aufgeklappten Tablaren 1158mm
Gewicht: 120 kg
Stecker-Typ: Typ 12

126.830
CHF 3'240.- / R1



Buffetwagen warm 4x GN 1/1, Ulme



Wanne aus Edelstahl für 4x GN 1/1, 150mm tief
Korpus/Klapptablar aus Holz, Ulme
Anschlusswert: 1 NAC 230V – 2.27 kW
B 1434 x T 768 x H 1348 mm



Tiefe mit beidseitig aufgeklappten Tablaren 1158mm
Gewicht: 170 kg
Stecker-Typ: Typ 12

126.840
CHF 3'530.- / R1



Buffetwagen warm 5x GN 1/1, Ulme



Wanne aus Edelstahl für 5x GN 1/1, 150mm tief
Korpus/Klapptablar aus Holz, Ulme
Anschlusswert: 1NAC 230V – 3.02 kW - 13A
B 1759 x T 768 x H 1348 mm



Tiefe mit beidseitig aufgeklappten Tablaren 1158mm
Gewicht: 200 kg
Stecker-Typ: Typ 23

126.850
CHF 3'950.- / R1



Buffetwagen warm 6x GN 1/1, Ulme



Wanne aus Edelstahl für 6x GN 1/1, 150mm tief
Korpus/Klapptablar aus Holz, Ulme
Anschlusswert: 1NAC 230V – 3.028 kW - 13A
B 2084 x T 768 x H 1348 mm



Tiefe mit beidseitig aufgeklappten Tablaren 1158mm
Gewicht: 220 kg
Stecker-Typ: Typ 23

126.860
CHF 4'140.- / R1

Weitere Farben erhältlich
(siehe S. 197)

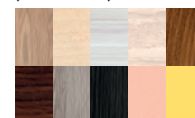

Buffetwagen warm mit Wärmelampen

- Temperaturbereich von 30°C bis 90°C
- Wärmelampen unter dem Hustenschutz, separat schaltbar



Buffetwagen warm 3x GN 1/1, WL, Ulme



Wanne aus Edelstahl für 3x GN 1/1, 150mm tief
Korpus/Klapptablar aus Holz, Ulme
3 Wärmelampen à je 250 Watt unter Hustenschutz
Anschlusswert: 1NAC 230V – 2.25 kW
B 1109 x T 768 x H 1436 mm
Tiefe mit beidseitig aufgeklappten Tablaren 1158mm
Gewicht: 120 kg
Stecker-Typ: Typ 12
126.830W
CHF 3'420.- / R1



Buffetwagen warm 4x GN 1/1, WL, Ulme



Wanne aus Edelstahl für 4x GN 1/1, 150mm tief
Korpus/Klapptablar aus Holz, Ulme
4 Wärmelampen à je 250 Watt unter Hustenschutz
Anschlusswert: 1NAC 230V – 2.5 kW - 13A
B 1434 x T 768 x H 1436 mm
Tiefe mit beidseitig aufgeklappten Tablaren 1158mm
Gewicht: 170 kg
Stecker-Typ: Typ 23
126.840W
CHF 3'770.- / R1



Buffetwagen warm 5x GN 1/1, WL, Ulme



Wanne aus Edelstahl für 5x GN 1/1, 150mm tief
Korpus/Klapptablar aus Holz, Ulme
5 Wärmelampen à je 250 Watt unter Hustenschutz
Anschlusswert: 1NAC 230V – 3.25 kW - 16A
B 1759 x T 768 x H 1436 mm
Tiefe mit beidseitig aufgeklappten Tablaren 1158mm
Gewicht: 200 kg
Stecker-Typ: Typ 23
126.850W
CHF 4'230.- / R1



Buffetwagen warm 6x GN 1/1, WL, Ulme



Wanne aus Edelstahl für 6x GN 1/1, 150mm tief
Korpus/Klapptablar aus Holz, Ulme
6 Wärmelampen à je 250 Watt unter Hustenschutz
Anschlusswert: 1 NAC 230V – 3.5 kW - 16A
B 2084 x T 768 x H 1436 mm
Tiefe mit beidseitig aufgeklappten Tablaren 1158mm
Gewicht: 220 kg
Stecker-Typ: Typ 23
126.860W
CHF 4'540.- / R1



Weitere Farben erhältlich
(siehe S. 197)

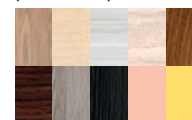

Buffetwagen Kombi

- Beheizter und gekühlter Teil in einem Gerät
- Temperaturbereich beheizter Teil: 30°C bis 90°C

- Temperaturbereich gekühlter Teil: 2°C bis 8°C
- Statische Kühlung im gekühlten Teil, Kältemittel R290

- Beleuchtung unter dem Hustenschutz



Buffetwagen Kombi 1434, Ulme

Wanne aus Edelstahl
 Korpus/Klapptablar aus Holz, Ulme
 Beheizter Teil für 2x GN 1/1 – 150mm
 Gekühlter Teil für 1x GN 1/1 & 2x GN 1/4
 Inklusive CNS-Lochblech 487x530x120mm für gekühlten Teil
 Anschlusswert: 1NAC 230V – 1.858 kW
 B 1434 x T 768 x H 1348 mm
 Tiefe mit beidseitig aufgeklappten Tablaren 1158mm
 Gewicht: 180 kg
 Stecker-Typ: Typ 12

126.640
CHF 5'690.- / R1



Buffetwagen Kombi 2084, Ulme

Wanne aus Edelstahl
 Korpus/Klapptablar aus Holz, Ulme
 Beheizter Teil für 3x GN 1/1 – 150mm
 Gekühlter Teil für 2x GN 1/1 & 2x GN 1/4
 Inklusive CNS-Lochblech 812x530x120mm für gekühlten Teil
 Anschlusswert: 1NAC 230V – 1.858 kW
 B 2084 x T 768 x H 1348 mm
 Tiefe mit beidseitig aufgeklappten Tablaren 1158mm
 Gewicht: 210 kg
 Stecker-Typ: Typ 12

126.660
CHF 6'710.- / R1



Beistell-Möbel schmal zu Buffet, Ulme

Material: Holz laminiert
 4 offene Fächer im Unterbau
 4 Lenkrollen Ø 125mm, davon 2 mit Bremse
 B 1206 x T 654 x H 890 mm
 Gewicht: 60 kg
126.900
CHF 750.- / R1



Beistell-Möbel breit zu Buffet, Ulme

Material: Holz laminiert
 6 offene Fächer im Unterbau
 4 Lenkrollen Ø 125mm, davon 2 mit Bremse
 B 1800 x T 654 x H 890 mm
 Gewicht: 75 kg
126.910
CHF 1'405.- / R1



Weitere Farben erhältlich
 (siehe S. 197)

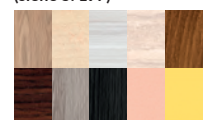



Halterahmen oben zu Buffet 3x GN 1/1

Material: Edelstahl

125.823

CHF 55.- / R1



Schrankunterbau zu Buffetwagen 3x GN 1/1

Material: Holz laminiert

Mit Flügeltüren

125.813

CHF 258.- / R1



Tablettrutsche CNS für Buffet 3x GN 1/1

1 Stück, anstelle Holztablar

Edelstahl, B 1109 x T 250 mm

125.803

CHF 293.- / R1

Halterahmen oben zu Buffet 4x GN 1/1

Material: Edelstahl

125.824

CHF 65.- / R1

Schrankunterbau zu Buffetwagen 4x GN 1/1

Material: Holz laminiert

Mit Flügeltüren

125.814

CHF 339.- / R1

Tablettrutsche CNS für Buffet 4x GN 1/1

1 Stück, anstelle Holztablar

Edelstahl, B 1434 x T 250 mm

125.804

CHF 379.- / R1

Halterahmen oben zu Buffet 5x GN 1/1

Material: Edelstahl

125.825

CHF 75.- / R1

Schrankunterbau zu Buffetwagen 5x GN 1/1

Material: Holz laminiert

Mit Flügeltüren

125.815

CHF 515.- / R1

Tablettrutsche CNS für Buffet 5x GN 1/1

1 Stück, anstelle Holztablar

Edelstahl, B 1759 x T 250 mm

125.805

CHF 403.- / R1

Halterahmen oben zu Buffet 6x GN 1/1

Material: Edelstahl

125.826

CHF 85.- / R1

Schrankunterbau zu Buffetwagen 6x GN 1/1

Material: Holz laminiert

Mit Flügeltüren

125.816

CHF 530.- / R1

Tablettrutsche CNS für Buffet 6x GN 1/1

1 Stück, anstelle Holztablar

Edelstahl, B 2084 x T 250 mm

125.806

CHF 524.- / R1



CNS-Rost GN 1/1 für Buffetwagen kalt

B 530 x T 325 x H 120 mm

125.801

CHF 165.- / R1



Klapptablar herabgesetzt für Schmalseite

Material: Holz laminiert

B 680 x T 250 mm

125.807

CHF 189.- / R1



Tablettrutsche Holz für Schmalseite

Material: Holz laminiert

B 1160 x T 250 mm

125.808

CHF 195.- / R1

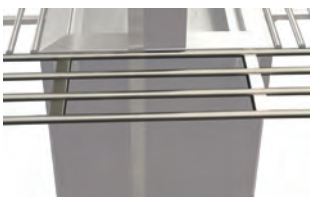

Tablettrutsche CNS für Schmalseite

Material: Edelstahl

B 1160 x T 250 mm

125.809

CHF 285.- / R1

Selbstbedienungsstation Pick



Selbstbedienungsstation „Pick“, Ulme

Struktur und Wanne aus Edelstahl
 Seitenabschlüsse aus laminiertem Holz, Farbe Ulme
 Aufbau aus Plexiglas für ansprechende 360°-Warenpräsentation
 Abmessungen Plexiglas-Aufbau:
 B 772 x T 658 x H 361 mm
 Zwei Klappdeckel oben für einfache Warenentnahme
 Umluftkühlung mit Kältemittel R452A
 Temperaturbereich: +2°C bis +10°C
 Automatische Abtaufunktion
 Digitaler Thermostat
 4 Lenkrollen, davon 2 mit Feststellern
 Anschlusswert: 1NAC 230V – 0.54 kW
 B 846 x T 747 x H 1116 mm
 Gewicht: 94 kg
 Stecker-Typ: Typ 12
125.410
CHF 5'900.- / R1



Auslageregale neutral, Ulme

Material: Holz laminiert
 Ausführung Holzdekor: Ulme
 Maximale Nutzlast: 25 kg
 Gewicht: 10 kg
 B 770 x T 228 x H 175 mm
125.420
CHF 249.- / R1

Weitere Farben erhältlich
 (siehe S. 197)

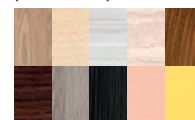



Buffetvitrine 3850-3E-K

Material: Edelstahl, Glas
mit 3 Ebenen
Masse Stellflächen: B 385 x T 265 x H 175 mm
Einlegeböden herausnehmbar
Bedienung einseitig, auf Rückseite
Flügeltür (B 400 x H 600 mm) auf Rückseite
B 405 x T 335 x H 620 mm
Gewicht: 17.2 kg
700.357
CHF 475.- / R1



Buffetvitrine 5400 2E-K

Material: Edelstahl, Glas
mit 2 Ebenen
Stellfläche oben: B 540 x T 320 x H 120 mm
Stellfläche unten: B 540 x T 320 x H 150 mm
Einlegeböden herausnehmbar
beidseitige Bedienung
beidseitig Klapptüren mit Arretierung
B 550 x T 375 x H 370 mm
Gewicht: 11.6 kg
700.356
CHF 295.- / R1



Buffetvitrine 70L

Material: Glas, Plexiglas
mit 2 Ebenen
Stellfläche oben: B 335 x T 420 x H 170 mm
Stellfläche unten: B 335 x T 490 x H 140 mm
Einlegeböden fest montiert
einseitige Bedienung auf Rückseite
B 360 x T 600 x H 515 mm
Gewicht: 13.2 kg
700.355
CHF 398.- / R1

KÜHLEN





Kühlvitrine Deli-Cool I

Mit LED-Beleuchtung
Kunststoff innen und aussen
Umluft-Kühlung
Automatische Abtaufunktion
Inhalt: 100 Liter
Betriebstemperatur: 2 °C bis 12 °C,
Kühlmittel R600a
Anschlusswert: 1NAC 230V - 0.16 kW
B 685 x T 455 x H 675 mm
2 höhenverstellbare Auflageroste,
Masse: B 600 x T 300 mm
Gewicht: 40.5 kg
Stecker-Typ: Typ 12

700.201G

CHF 860.- / R1



Kühlvitrine Deli-Cool II

Mit LED-Beleuchtung
Kunststoffgehäuse mit Doppel-Glasscheibe, Sicherheitsglas
Umluft-Kühlung mit 2 Lüftern
Automatische Abtaufunktion
Inhalt: 120 Liter
Betriebstemperatur: 2 °C bis 12 °C
Kühlmittel R600a
Anschlusswert: 1NAC 230V - 0.16 kW
B 710 x T 575 x H 685 mm
2 höhenverstellbare Auflageroste,
Masse: B 630 x T 340 mm, B 630 x T 370 mm
Gewicht: 57 kg
Stecker-Typ: Typ 12

700.202G

CHF 1'140.- / R1



Kühlvitrine Deli-Cool II D

mit 2 Schiebetüren, je vorne und hinten, von 2 Seiten bestückbar
Mit LED-Beleuchtung
Kunststoffgehäuse mit Doppel-Glasscheibe, Sicherheitsglas
Umluft-Kühlung mit 2 Lüftern
Automatische Abtaufunktion
Inhalt: 120 Liter
Betriebstemperatur: 2 °C bis 12 °C,
Kühlmittel R600a
Anschlusswert: 1NAC 230V - 0.16 kW
B 710 x T 568 x H 686 mm
2 höhenverstellbare Auflageroste,
Masse: B 630 x T 340 mm, B 630 x T 370 mm
Gewicht: 55 kg
Stecker-Typ: Typ 12

700.208G

CHF 1'170.- / R1



Kühlvitrine Deli-Cool III



Mit LED-Beleuchtung
Kunststoffgehäuse mit Doppel-Glasscheibe, Sicherheitsglas
Umluft-Kühlung mit 2 Lüftern
Automatische Abtaufunktion
Inhalt: 160 Liter
Betriebstemperatur: 2 °C bis 12 °C
Kühlmittel R600a
Anschlusswert: 1NAC 230V - 0.16 kW
B 885 x T 575 x H 685 mm
2 höhenverstellbare Auflageroste,
Masse: B 810 x T 370 mm, B 810 x T 400 mm
Gewicht: 68.4 kg
Stecker-Typ: Typ 12



700.203G
CHF 1'270.- / R1



Auftisch-Kühlvitrine 7450 2E



Aluminium, Edelstahl und Glas
Umluftkühlung, eigengekühlt mit Aggregat oben
2 Schiebetüren auf Rückseite
LED-Innenbeleuchtung senkrecht in den Ecken
Masse Stellfläche: B 755 x T 340 mm
Inhalt: 177 Liter
Kältemittel R290 / 0.056 kg
Elektronische Steuerung mit Digitalanzeige
Automatische Abtauung
Temperaturbereich: -1°C bis +7°C
Anschlusswert: 1NAC 230V - 0.35 kW
Inklusive: 2 Zwischenablagen B 745 x T 355 mm
B 805 x T 440 x H 970 mm
Gewicht: 75.6 kg
Stecker-Typ: Typ 12



700.421
CHF 2'060.- / R1



Kühlauslagevitrine 67L



Gehäuse Edelstahl, Deckel Sicherheitsglas
Für 1 x GN 1/1 und GN 1/3, GN-Behälter 100 mm tief
Schneidbrett aus Polyethylen
Statische Kühlung
Kühlmittel R600a / 0.024 kg
Automatische Abtaufunktion
Inhalt: 67 Liter
Betriebstemperatur: +1°C bis +7°C
Anschlusswert: 1NAC 230V - 0.07 kW
B 765 x T 610 x H 330 mm
Lieferung inklusive:
3 Stege (L 360 mm x B 30 mm)
8 GN-Behälter GN 1/6, 100 mm tief
Gewicht: 25.7 kg
Stecker-Typ: Typ 12



700.251
CHF 1'265.- / R1

Kühlvitrienen BSB

Eigenschaften der Kühlvitrienen BSB:

- Beidseitig bedienbar durch Schiebetüren
- Tragstruktur aus CNS
- Doppelverglasung
- Mit LED Beleuchtung und Umluft-Kühlung
- Automatischer Abtauprozess
- Betriebstemperatur: 2° C bis 8° C



Kühlvitrine BSB91

B 910 x T 515 x H 555 mm
Innenmasse: B 565 x T 420 x H 460 mm
Inkl. 1 Rost verchromt 552 x 390 mm
Anschlusswert: 1NAC 230V - 0.15 kW
Gewicht: 53 kg
Stecker-Typ: Typ 12
700.091F
CHF 1'440.- / R2

Ersatzrost zu Kühlvitrine 700.091F

Mit Halterung
ABM : 552 x 390 mm
GRC91
CHF 49.- / R3



Kühlvitrine BSB111

B 1110 x T 515 x H 555 mm
Innenmasse: B 760 x T 420 x H 460 mm
Inkl. 1 Rost verchromt 752 x 390 mm
Anschlusswert: 1NAC 230V - 0.23 kW
Gewicht: 58 kg
Stecker-Typ: Typ 12
700.110F
CHF 1'620.- / R2

Ersatzrost zu Kühlvitrine 700.110F

Mit Halterung
ABM : 752 x 390 mm
GRC111
CHF 55.- / R3



Kühlvitrine BSB131

B 1310 x T 515 x H 555 mm
Innenmasse: B 965x T 420 x H 460 mm
Inkl. 1 Rost verchromt 952 x 390 mm
Anschlusswert: 1NAC 230V - 0.23 kW
Gewicht: 63 kg
Stecker-Typ: Typ 12
700.131F
CHF 1'760.- / R2

Ersatzrost zu Kühlvitrine 700.131F

Mit Halterung
ABM : 952 x 390 mm
GRC131
CHF 65.- / R3

Mini-Kühlvitrienen



Mini-Kühlvitrine 58L, weiss



Material: Kunststoff
 Mit Beleuchtung
 Inhalt: 58 Liter
 Umluftkühlung
 Kühlmittel R600a
 Automatische Abtaufunktion
 Betriebstemperatur: 2 °C bis 12 °C
 Ein-/Ausschalter
 Anschlusswert: 1NAC 230V - 0.18 kW
 B 425 x T 380 x H 805 mm
 Inklusive 2 höhenverstellbare Auflageroste
 Gewicht: 28.5 kg
 Stecker-Typ: Typ 12
700.258G
CHF 555.- / R1



Mini-Kühlvitrine 58L, schwarz

700.358G
CHF 555.- / R1



Mini-Kühlvitrine 78L, weiss



Material: Kunststoff
 Mit Beleuchtung
 Inhalt: 78 Liter
 Umluftkühlung
 Kühlmittel R600a
 Automatische Abtaufunktion
 Betriebstemperatur: 2 °C bis 12 °C
 Ein-/Ausschalter
 Anschlusswert: 1NAC 230V - 0.18 kW
 B 425 x T 385 x H 960 mm
 Inklusive 3 höhenverstellbare Auflageroste
 Gewicht: 32.5 kg
 Stecker-Typ: Typ 12
700.578G
CHF 605.- / R1



Mini-Kühlvitrine 78L, schwarz

700.277G
CHF 605.- / R1



Mini-Kühlvitrine 78L, silber

700.778G
CHF 665.- / R1



Mini-Kühlvitrine 78L, CNS



Mit LED-Beleuchtung
 Inhalt: 78 Liter
 Umluftkühlung
 Kühlmittel R600a
 Automatische Abtaufunktion
 Betriebstemperatur: 2 °C bis 12 °C
 4 höhenverstellbare Füsse
 Ein-/Ausschalter
 Anschlusswert: 1NAC 230V - 0.18 kW
 B 430 x T 390 x H 986 mm
 Inklusive 3 höhenverstellbare Auflageroste, verchromt
 Gewicht: 41.8 kg
 Stecker-Typ: Typ 12
700.478G
CHF 1'235.- / R1



Mini-Kühlvitrine 86L, weiss, 2 Türen



Material: Kunststoff, weiss
 2 gewölbte Türen, Bestücken möglich über die Vorder-/Rückseite
 Mit Beleuchtung
 Inhalt: 86 Liter
 Umluft-Kühlung
 Kühlmittel R600a
 Automatische Abtaufunktion
 Betriebstemperatur: 2 °C bis 12 °C
 Ein-/Ausschalter
 Anschlusswert: 1NAC 230V - 0.18 kW
 B 425 x T 435 x H 980 mm
 Inklusive 3 höhenverstellbare Auflageroste
 Gewicht: 36.5 kg
 Stecker-Typ: Typ 12
700.678G
CHF 680.- / R1



Mini-Kühlvitrine 98L, weiss



Material: Kunststoff
 Mit Beleuchtung
 Inhalt: 98 Liter
 Umluftkühlung
 Kühlmittel R600a
 Automatische Abtaufunktion
 Betriebstemperatur: 2 °C bis 12 °C
 Anschlusswert: 1NAC 230V - 0.18 kW
 Ein-/Ausschalter
 B 425 x T 380 x H 1100 mm
 Inklusive 4 höhenverstellbare Auflageroste
 Gewicht: 37.5 kg
 Stecker-Typ: Typ 12
700.298G
CHF 680.- / R1



Mini-Kühlvitrine 98L, schwarz

700.398G
CHF 680.- / R1



Kühlvitrine 235L, weiss, auf Rollen



Material: Kunststoff, weiss
Mit LED-Beleuchtung (Vorderseite)
Inhalt: 235 Liter



Umluftkühlung
Kühlmittel R290
Automatische Abtaufunktion
Betriebstemperatur: 2 °C bis 12 °C
4 Lenkrollen mit 2 Feststellern
1 Flügeltüre, Türbandung rechts
Ein-/Ausschalter
Anschlusswert: 1NAC 230V - 0.38 kW
B 520 x T 485 x H 1700 mm
Inklusive 4 höhenverstellbare Auflageroste
Gewicht: 77 kg
Stecker-Typ: Typ 12
700.336
CHF 1'540.- / R1

Impulskühler



Impulskühler 60L-1F



Material: Edelstahl, Plexiglas, Kunststoff
Inhalt: 60 Liter
Umluftkühlung



Automatische Abtaufunktion mit Tauwasserverdunster
Temperaturbereich: 2°C bis 8°C
LED-Innenbeleuchtung
1 Fach, Stellfläche B 600 x T 340 mm
(Lüftungsschlitze der Stellfläche nicht abdecken)
Nutzhöhe innen: 450 mm
Kältemittel R290 / 0.060 kg
Energieverbrauch: 621 kWh / Jahr
Energieeffizienzklasse: C
Anschlusswert: 1NAC 230V - 0.175 kW
B 690 x T 450 x H 1010 mm
Gewicht: 36.2 kg
Stecker-Typ: Typ 12
700.806
CHF 1'310.- / R1



Impulskühler 110L-2F



Material: Edelstahl, Plexiglas, Kunststoff
Inhalt: 110 Liter
Umluftkühlung



Automatische Abtaufunktion mit Tauwasserverdunster
Temperaturbereich: 2°C bis 8°C
LED-Innenbeleuchtung
2 Fächer, Stellfläche pro Fach B 600 x T 150 mm
(Lüftungsschlitze der Stellfläche nicht abdecken)
Nutzhöhe innen: 350 mm
4 Lenkrollen, davon 2 feststellbar
Kältemittel R290 / 0.065 kg
Energieverbrauch: 876 kWh / Jahr
Energieeffizienzklasse: D
Anschlusswert: 1NAC 230V - 0.185 kW
B 750 x T 550 x H 1010 mm
Gewicht: 40.8 kg
Stecker-Typ: Typ 12
700.809
CHF 1'485.- / R1



Getränkekühlschrank 140L, 1 Flügeltüre



Innen Aluminium, aussen Stahlblech lackiert
Inhalt: 140 Liter
Innenmasse: B 537 x T 408 x H 765 mm
1 Flügeltür, doppelt verglast
Abschliessbar und mit Innenbeleuchtung
Umluftkühlung
Temperaturbereich: 2°C bis 8°C
Elektronische Steuerung, Digitalanzeige
Automatische Abtauung mit Tauwasserverdunstung
Anschlusswert: 1NAC 230V - 0.16 kW
B 604 x T 535 x H 920 mm
Lieferung inklusive 2 Einlegeroste
Gewicht: 54 kg
Stecker-Typ: Typ 12
700.881F
CHF 850.- / R1



Getränkekühlschrank 223L, 2 Schiebetüren



Innen Aluminium, aussen Stahlblech lackiert
Inhalt: 223 Liter
Innenmasse: B 855 x T 408 x H 765 mm
2 Schiebetüren, doppelt verglast
Abschliessbar und mit Innenbeleuchtung
Umluftkühlung
Temperaturbereich: 2°C bis 8°C
Elektronische Steuerung, Digitalanzeige
Automatische Abtauung mit Tauwasserverdunstung
Anschlusswert: 1NAC 230V - 0.25 kW
B 920 x T 535 x H 925 mm
Lieferung inklusive 4 Einlegeroste
Gewicht: 72 kg
Stecker-Typ: Typ 12
700.882F
CHF 1'020.- / R1



Getränkekühlschrank 335L, 3 Schiebetüren



Innen Aluminium, aussen Stahlblech lackiert
Inhalt: 335 Liter
Innenmasse: B 1285 x T 408 x H 765 mm
3 Schiebetüren, doppelt verglast
Abschliessbar und mit Innenbeleuchtung
Umluftkühlung
Temperaturbereich: 2°C bis 8°C
Elektronische Steuerung, Digitalanzeige
Automatische Abtauung mit Tauwasserverdunstung
Anschlusswert: 1NAC 230V - 0.25 kW
B 1350 x T 535 x H 925 mm
Lieferung inklusive 6 Einlegeroste
Gewicht: 91 kg
Stecker-Typ: Typ 12
700.883F
CHF 1'290.- / R1



Getränkekühlschrank 350L



Innen weiss, aussen weiss
 Netto-Inhalt: 350 Liter
 Statische Kühlung
 Kühlmittel R600a



Betriebstemperatur: 2 °C bis 10 °C
 Innenbeleuchtung mit Ein/Aus-Schalter
 Automatische Abtauung
 Verdampfer an der Hinterwand
 Glastür mit Alu-Rahmen
 Türanschlag rechts, wechselbar
 Anschlusswert: 1NAC 230V - 0.23 kW
 B 600 x T 600 x H 1730 mm
 5 Einlegeböden, höhenverstellbar
 Gewicht: 67 kg
 Stecker-Typ: Typ 12

700.323

CHF 1'350.- / R1

Mehrpreis Wechsel Türanschlag

700.000

CHF 95.- / R3



Schubladenkühler 600S2



Edelstahl
 Masse obere Schublade: B 440 x T 440 x H 225 mm
 Masse untere Schublade:



- vorne: B 440 x T 250 x H 150 mm
 - hinten: B 440 x T 190 x H 75 mm
 Maximale Flaschenhöhe: 275 mm
 Umluftkühlung, eigengekühlt
 Kältemittel R290 / 0.040 kg
 Elektronische Steuerung mit Digitalanzeige
 Tauwasserverdunstung
 Temperaturbereich: 0°C bis 10°C
 Energieeffizienzklasse: D
 Energieverbrauch: 1095 kWh / Jahr
 Anschlusswert: 1NAC 230V - 0.167 kW
 B 600 x T 645 x H 850 mm
 Gewicht: 51.8 kg
 Stecker-Typ: Typ 12

110.159

CHF 2'095.- / R2

Kuchenvitrinen

- LED-Beleuchtung (separat schaltbar)

- Automatische Abtaufunktion mit Tauwasserverdunstung

- Elektronische Steuerung mit Digitalanzeige



Kuchenvitrine 72L

Kunststoffgehäuse mit Rundum-Doppelglasscheibe

1 Tür, Türanschlag rechts
Umluftkühlung mit 2 Lüftern
Inhalt: 72 Liter

Betriebstemperatur: 2 °C bis 10 °C

Kühlmittel R600a
Luftfeuchtigkeit: max. 70 %

Drehgestell:

- separat schaltbar
- Drehstop-Automatik beim Öffnen der Tür
- mit 4 fest verschweissten Auflagerosten, Ø315mm
- Abstand zwischen den Rosten 160 mm
- herausnehmbar für eine einfache Reinigung

Anschlusswert: 1NAC 230V - 0.17 kW

Abmessungen: Ø450 mm, Höhe 983 mm

Gewicht: 39 kg

Stecker-Typ: Typ 12

700.207G

CHF 1'380.- / R1



Kuchenvitrine 100L

Edelstahlsockel

Kunststoffgehäuse mit Rundum-Doppelglasscheibe, Sicherheitsglas

1 Tür, Türanschlag rechts
Umluftkühlung mit 1 Lüfter

Inhalt: 100 Liter

Betriebstemperatur: 2 °C bis 8 °C

Kühlmittel R600a

4 höhenverstellbare, drehbare Zwischenablagen aus Glas, Ø 390 mm, herausnehmbar für eine einfache Reinigung

Anschlusswert: 1NAC 230V - 0.23 kW

Masse: Ø 565 mm, Höhe 1065 mm

Gewicht: 51 kg

Stecker-Typ: Typ 12

700.213G

CHF 1'510.- / R1



Kuchenvitrine 400L

Edelstahlsockel

Kunststoffgehäuse mit Rundum-Doppelglasscheibe

1 Tür, Türanschlag rechts
Umluftkühlung mit 1 Lüfter

Inhalt: 400 Liter

Betriebstemperatur: 2 °C bis 10 °C

Kühlmittel R290

Luftfeuchtigkeit: max. 75 %

6 höhenverstellbare, drehbare Zwischenablagen aus Glas, Ø 530 mm, herausnehmbar für eine einfache Reinigung

5 Rollen, 2 mit Feststellern

Anschlusswert: 1NAC 230V - 0.48 kW

Abmessungen: Ø 680 mm, Höhe 1750 mm

Gewicht: 131 kg

Stecker-Typ: Typ 12

700.314

CHF 4'080.- / R1



Dry Age Schrank 63



Material: Glas, Edelstahl, Stahlblech
 Flügeltür rechts gebandet, abschliessbar
 Tür mit 3-fach-Verglasung (UV-Filterglas, getönt)
 Umluftkühlung, eigengekühlt
 Tauwasserverdunstung
 LED-Innenbeleuchtung
 Inhalt: 63 Liter
 Masse innen: B 310 x T 370 x H 480 mm
 Temperaturbereich: 2°C bis 14°C, in 1°C-Schritten
 Luftfeuchtigkeit: 50% bis 85%, in 1%-Schritten
 Entkeimung des Innenraums durch UV-Licht
 Geruchsneutralisierung durch Aktivkohlefilter
 Wasserspeicher: 300 ml
 Anschlusswert: 1NAC 230V - 0.60 kW
 B 400 x T 605 x 875 mm
 Lieferung inklusive:
 - 4 höhenverstellbare Roste (B 295 x T 2450 mm)
 - 2 Stangen (L 295 mm) für Fleischerhaken
 - 3 Fleischerhaken
 - 1 Aktivkohlefilter
 - 1 Auffangblech
 Gewicht: 40.6 kg
 Stecker-Typ: Typ 12
700.840
CHF 1'380.- / R1



Dry Age Schrank 380



Material: Glas, Edelstahl, Stahlblech
 Flügeltür rechts gebandet, abschliessbar
 Tür mit 3-fach-Verglasung (UV-Filterglas, getönt)
 Umluftkühlung, eigengekühlt
 Automatische Abtauung mit Tauwasserverdunstung
 LED-Innenbeleuchtung
 Inhalt: 380 Liter
 Masse innen: B 495 x T 531 x H 1600 mm
 Temperaturbereich: 2°C bis 14°C, in 1°C-Schritten
 Luftfeuchtigkeit: 50% bis 85%, in 1%-Schritten
 Entkeimung des Innenraums durch UV-Licht
 Geruchsneutralisierung durch Aktivkohlefilter
 Wasserspeicher: 2x 300 ml
 Anschlusswert: 1NAC 230V - 0.24 kW
 B 595 x T 750 x 1865 mm
 Lieferung inklusive:
 - 7 höhenverstellbare Roste (B 480 x T 490 mm)
 - 2 Stangen (Ø 25 x L 495 mm) für Fleischerhaken
 - 6 Fleischerhaken
 - 2 Aktivkohlefilter
 - 1 Auffangblech
 Gewicht: 104 kg
 Stecker-Typ: Typ 12
700.841
CHF 4'160.- / R1



Der hochwertige Weinkühlschrank ist mit seinem stilvollen, eleganten Design und dem laufruhigen Kompressor prädestiniert für den Einsatz im Bar- und Restaurantbereich. Die beiden getrennt regelbaren Temperaturzonen sowie die Glasscheibe mit UV-Filter garantieren eine optimale Lagerung und Präsentation von Weiss- und Rotwein.



Weinkühlschrank 2Z, 38 Flaschen

Material: Stahl lackiert, Glas
 Art der Verglasung: Doppel-Verglasung, Isolier-Sicherheitsglas mit UV-Filter
 Anzahl Temperaturzonen: 2
 Temperaturbereich: oben: 5 °C bis 20 °C, unten: 5°C bis 20 °C
 Inhalt: 113 Liter (oben: 48 Liter, unten: 65 Liter)
 Fassungsvermögen: 38 Flaschen (oben: 15 Flaschen, unten: 23 Flaschen)
 Anzahl der Zwischenablagen: oben: 3, unten: 4
 Art der Zwischenablagen: Holzlagerböden, kugelgelagert, Auszug: 225 mm
 Masse Zwischenablagen: 1 x B 305 x T 328 mm, 6 x B 296 x T 438 mm
 Digital-Anzeige, Steuerung: Touch, elektronisch
 Kühlmittel: R600a, Kühlung: Kompressor
 Umgebungstemperatur: 16 °C bis 38 °C
 Energieeffizienzklasse: G (EU) Nr. 2019/2016
 Energieverbrauch: 146 kWh/Jahr
 Automatische Abtaufunktion
 Tauwasserverdunstung
 Abschliessbar
 Anzahl Türen: 1, Türanschlag: Rechts
 Beleuchtung: LED, je Temperaturzone separat schaltbar
 Anschlusswert: 1 NAC 230V - 0.117 kW
 Masse: B 396 x T 580 x H 1030 mm
 Gewicht: 40 kg
 Stecker-Typ: Typ 12

700.130

CHF 1'140.- / R1



Weinkühlschrank 2Z, 40 Flaschen

Material: Stahl lackiert, Glas
 Art der Verglasung: Doppel-Verglasung, Isolier-Sicherheitsglas mit UV-Filter
 Anzahl Temperaturzonen: 2
 Temperaturbereich: oben: 5 °C bis 20 °C, unten: 5 °C bis 20 °C
 Inhalt: 119 Liter (oben: 49 Liter, unten: 70 Liter)
 Fassungsvermögen: 40 Flaschen (oben: 14 Flaschen, unten: 26 Flaschen)
 Anzahl der Zwischenablagen: oben: 2, unten: 3
 Art der Zwischenablagen: Holzlagerböden, kugelgelagert, Auszug: 275 mm
 Masse Zwischenablagen: 1 x B 485 x T 328 mm, 4 x B 505 x T 440 mm
 Digital-Anzeige, Steuerung: Touch, elektronisch
 Kühlmittel: R600a, Kühlung: Kompressor
 Umgebungstemperatur: 16 °C bis 38 °C
 Energieeffizienzklasse: G (EU) Nr. 2019/2016
 Energieverbrauch: 142 kWh/Jahr
 Automatische Abtaufunktion
 Tauwasserverdunstung
 Einbaufähig
 Anzahl Türen: 1, Türanschlag: Rechts
 Beleuchtung: LED, je Temperaturzone separat schaltbar
 Anschlusswert: 1NAC 230V - 0.1 kW
 Masse: B 590 x T 575 x H 825 mm
 Gewicht: 56.7 kg
 Stecker-Typ: Typ 12

700.133

CHF 1'470.- / R1



Weinkühlschrank 2Z, 126 Flaschen



Material: Stahl lackiert, Glas
 Art der Verglasung: Doppel-Verglasung, Isolier-Sicherheitsglas mit UV-Filter
 Anzahl Temperaturzonen: 2
 Temperaturbereich: oben: 5 °C bis 20 °C, unten: 5 °C bis 20 °C
 Inhalt: 313 Liter (oben: 138 Liter, unten: 175 Liter)
 Fassungsvermögen: 126 Flaschen (oben: 54 Flaschen, unten: 72 Flaschen)
 Anzahl der Zwischenablagen: oben: 3, unten: 4
 Art der Zwischenablagen: Holzlagerböden, kugelgelagert, Auszug: 275 mm
 Masse Zwischenablagen: 1 x B 505 x T 340 mm, 6 x B 505 x T 440 mm
 Digital-Anzeige
 Steuerung: Touch, elektronisch
 Kühlmittel: R600a
 Kühlung: Kompressor
 Umgebungstemperatur: 16 °C bis 38 °C
 Energieeffizienzklasse: G (EU) Nr. 2019/2016
 Energieverbrauch: 180 kWh/Jahr
 Automatische Abtaufunktion
 Tauwasserverdunstung
 Abschliessbar
 Anzahl Türen: 1
 Türanschlag: Rechts
 Beleuchtung: LED, je Temperaturzone separat schaltbar
 Anschlusswert: 1NAC 230V - 0.15 kW
 Masse: B 595 x T 625 x H 1590 mm
 Gewicht: 76.05 kg
 Stecker-Typ: Typ 12
700.131
CHF 2'080.- / R1



Weinkühlschrank 2Z, 180 Flaschen



Material: Stahl lackiert, Glas
 Art der Verglasung: Doppel-Verglasung, Isolier-Sicherheitsglas mit UV-Filter
 Anzahl Temperaturzonen: 2
 Temperaturbereich: oben: 5 °C bis 20 °C, unten: 5 °C bis 20 °C
 Inhalt: 453 Liter (oben: 219 Liter, unten: 234 Liter)
 Fassungsvermögen: 180 Flaschen (oben: 80 Flaschen, unten: 100 Flaschen)
 Anzahl der Zwischenablagen: oben: 4, unten: 4
 Art der Zwischenablagen: Holzlagerböden, kugelgelagert, Auszug: 275 mm
 Masse Zwischenablagen: 1 x B 505 x T 425 mm, 7 x B 505 x T 440 mm
 Digital-Anzeige
 Steuerung: Touch, elektronisch
 Kühlmittel: R600a
 Kühlung: Kompressor
 Umgebungstemperatur: 16 °C bis 38 °C
 Energieeffizienzklasse: G (EU) Nr. 2019/2016
 Energieverbrauch: 184 kWh/Jahr
 Automatische Abtaufunktion
 Tauwasserverdunstung
 Abschliessbar
 Anzahl Türen: 1
 Türanschlag: Rechts
 Beleuchtung: LED, je Zone separat schaltbar
 Anschlusswert: 1NAC 230V - 0.15 kW
 Masse: B 600 x T 750 x H 1860 mm
 Gewicht: 86.35 kg
 Stecker-Typ: Typ 12
700.132
CHF 2'320.- / R1



Weinpräsentter 2Z 126FL

austauschbar mit Zwischenablagen des Weinkühlschranks 700.131
 Kapazität: maximal 6 Flaschen
 Präsentation der Flaschen im 25° Winkel
 B 506 x T 438 x H 30 mm
 Gewicht: 1.04 kg
700.135
CHF 62.- / R1



Weinpräsentter 2Z 180FL

austauschbar mit Zwischenablagen des Weinkühlschranks 700.132
 Kapazität: maximal 6 Flaschen
 Präsentation der Flaschen im 25° Winkel
 B 505 x T 534 x H 30 mm
 Gewicht: 1.11 kg
700.137
CHF 66.- / R1



Weinkühler 4FL-100

Material: Kunststoff
 Fassungsvermögen: 4 Flaschen
 1 Temperaturzone von 5°C bis 18°C
 Digitale Temperaturanzeige
 Thermoelektrische Kühlung
 LED-Beleuchtung separat schaltbar
 Umgebungstemperatur: 10°C bis 32°C
 Energieeffizienzklasse: B
 Energieverbrauch: 170 kWh/Jahr
 Anschlusswert: 1NAC 230V - 0.05 kW
 Masse: B 480 x T 260 x H 260 mm
 Gewicht: 6.8 kg
 Stecker-Typ: Typ 12
700.134
CHF 385.- / R1

Minibar 34 Liter, Glastür



Material Innen: Kunststoff weiss
 Material Aussen: Glas & Stahlblech lackiert
 Türe aus Glas, abschliessbar
 Türbandung rechts, wechselbar
 Mit LED-Innenbeleuchtung
 Inhalt: 34 Liter
 Statische Kühlung, Kühlmittel R717
 Automatische Abtaufunktion
 Betriebstemperatur: 7 °C bis 12 °C
 2 höhenverstellbare Roste B 320 x T 145 mm
 Tragfähigkeit pro Rost: 8 kg
 Anschlusswert: 1NAC 230V - 0.080 kW
 B 400 x T 445 x H 563 mm
 Gewicht: 19.6 kg
 Stecker-Typ: Typ 12
700.119
CHF 525.- / R1

Minibar 34 Liter



Material Innen: Kunststoff weiss
 Material Aussen: Stahlblech, schwarz lackiert
 Türe abschliessbar
 Türbandung rechts, wechselbar
 Mit LED-Innenbeleuchtung
 Inhalt: 34 Liter
 Statische Kühlung, Kühlmittel R717
 Energieeffizienzklasse: G
 Energieverbrauch: 230 kWh / Jahr
 Automatische Abtaufunktion
 Betriebstemperatur: 5 °C bis 12 °C
 2 höhenverstellbare Roste B 320 x T 145 mm
 Tragfähigkeit pro Rost: 8 kg
 2 höhenverstellbare Türablagen
 Tragfähigkeit pro Türablage: 5 kg
 Anschlusswert: 1NAC 230V - 0.065 kW
 B 402 x T 470 x H 557 mm
 Lieferung inklusive Einbaukit
 Gewicht: 17.3 kg
 Stecker-Typ: Typ 12
700.118
CHF 498.- / R1



Tiefkühlschrank, weiss, 38L

für Spirituosen und TK-Ware
 Bruttoinhalt: 38 Liter
 1 Gläserinsatz für bis zu 18 Gläser
 (Hakenlänge je: 135 mm)
 Türanschlag wechselbar
 Statische Kühlung
 Kühlmittel: R600a
 Temperaturbereich: bis -20 °C
 Anschlusswert: 1NAC 220 - 1.05 kW
 B 475 x T 450 x H 500 mm
 Gewicht: 15.4 kg
 Stecker-Typ: Typ 12
700.078
CHF 292.- / R1



Mehrpreis Wechsel Türanschlag
700.000
CHF 95.- / R3

Kühl- und Tiefkühlschränke Premium 90

- CNS 18/10 (AISI 304)
- Verstellbare Roste
- Höhenverstellbare Füße 135 – 185 mm
- Automatische Abtaufunktion
- Tauwasserverdunstung
- Elektronische Steuerung
- Innenbeleuchtung
- Ein-/Ausschalter, Kontrollleuchte
- Türen selbstschliessend
- Türen abschliessbar
- Isolationsstärke: 90 mm



Kühlschrank Premium 700 - 90, rechts

1 Volltür, Türbandung rechts
 Temperaturbereich: -2°C bis +8°C
 Eigenkühlung, Kältemittel: R290
 Energieeffizienzklasse: A
 Energieverbrauch: 339 kWh/Jahr
 Anschlusswert: 1NAC 230V - 0.18 kW
 B 735 x T 865 x H 2125 mm
 Gewicht: 150 kg
 Lieferung inklusive 3 Roste GN 2/1
 Stecker-Typ: Typ 12
705.655
CHF 4'490.- / R2

Türbandung: links
705.655L
CHF 4'490.- / R2



Tiefkühlschrank Premium 700 - 90, rechts

1 Volltür, Türbandung rechts
 Temperaturbereich: -18°C bis -22°C
 Eigenkühlung, Kältemittel: R290
 Energieeffizienzklasse: C
 Energieverbrauch: 1862 kWh/Jahr
 Anschlusswert: 1NAC 230V - 0.365 kW
 B 735 x T 865 x H 2095 mm
 Gewicht: 150 kg
 Lieferung inklusive 3 Roste GN 2/1
 Stecker-Typ: Typ 12
705.755
CHF 4'880.- / R2

Türbandung: links
705.755L
CHF 4'880.- / R2

Zentralgekühlte Versionen

- wie eigengekühlte Versionen, aber ohne Aggregat
- mit Expansionsventil für R134A bei Kühlschränken
- mit Expansionsventil für R452A bei Tiefkühlschränken

Bezeichnung	Art der Tür	Türbandung	Gewicht	Preis / R2	Art.-Nr.
Kühlschrank 700 - 90, ZK, rechts	Standard	rechts	150	CHF 4'360.-	706.655
Kühlschrank 700 - 90, ZK, links	Standard	links	150	CHF 4'360.-	706.655L
TK-Schrank 700 - 90, ZK, rechts	Standard	rechts	150	CHF 4'690.-	706.755
TK-Schrank 700 - 90, ZK, links	Standard	links	150	CHF 4'690.-	706.755L

Kühl- und Tiefkühlschränke Standard 75

- CNS 18/10 (AISI 304)
- Verstellbare Roste
- Höhenverstellbare Füße 135 – 185 mm
- Automatische Abtaufunktion
- Tauwasserverdunstung
- Elektronische Steuerung
- Innenbeleuchtung
- Ein-/Ausschalter, Kontrollleuchte
- Türen selbstschliessend
- Türen abschliessbar
- Isolationsstärke: 75 mm



Kühlschrank Standard 700 - 75, rechts

1 Volltür, Türbandung rechts
 Temperaturbereich: -2°C bis +8°C
 Eigenkühlung, Kältemittel: R290
 Energieeffizienzklasse: B
 Energieverbrauch: 402 kWh/Jahr
 Anschlusswert: 1NAC 230V - 0.18 kW
 B 730 x T 835 x H 2095 mm
 Gewicht: 130 kg
 Lieferung inklusive 3 Roste GN 2/1
 Stecker-Typ: Typ 12
703.655
CHF 3'620.- / R2

Türbandung: links
703.655L
CHF 3'620.- / R2



Kühlschrank mit Glastür 700 - 75, rechts

1 Glastür, Türbandung rechts
 Temperaturbereich: -2°C bis +8°C
 Eigenkühlung, Kältemittel: R290
 Energieeffizienzklasse: D
 Energieverbrauch: 730 kWh/Jahr
 Anschlusswert: 1NAC 230V - 0.18 kW
 B 730 x T 835 x H 2095 mm
 Gewicht: 144 kg
 Lieferung inklusive 3 Roste GN 2/1
 Stecker-Typ: Typ 12
703.655GT
CHF 4'100.- / R2

Türbandung: links
703.655GTL
CHF 4'100.- / R2

Zentralgekühlte Versionen

- wie eigengekühlte Versionen, aber ohne Aggregat
- mit Expansionsventil für R134A bei Kühlschränken
- mit Expansionsventil für R452A bei Tiefkühlschränken

Bezeichnung	Art der Tür	Türbandung	Gewicht	Preis / R2	Art.-Nr.
Kühlschrank 700 - 75, Zentralkühlung, rechts	Standard	rechts	96	CHF 3'290.-	704.655
Kühlschrank 700 - 75, Zentralkühlung, links	Standard	links	96	CHF 3'290.-	704.655L
Kühlschrank 700 - 75, Glastür, ZK, rechts	Glastür	rechts	110	CHF 3'950.-	704.655GT
Kühlschrank 700 - 75, Glastür, ZK, links	Glastür	links	110	CHF 3'950.-	704.655GTL



Tiefkühlschrank Standard 700 - 75, rechts



1 Volltür, Türbandung rechts
 Temperaturbereich: -18°C bis -22°C
 Eigenkühlung, Kältemittel: R290
 Energieeffizienzklasse: D
 Energieverbrauch: 2117 kWh/Jahr
 Anschlusswert: 1NAC 230V - 0.365 kW
 B 730 x T 835 x H 2095 mm
 Gewicht: 130 kg
 Lieferung inklusive 3 Roste GN 2/1
 Stecker-Typ: Typ 12



703.755
CHF 4'295.- / R2

Türbandung: links
703.755L
CHF 4'295.- / R2



Tiefkühlschrank mit Glastür 700 - 75, rechts



1 Glastür, Türbandung rechts
 Temperaturbereich: -18°C bis -22°C
 Eigenkühlung, Kältemittel: R290
 Energieeffizienzklasse: E
 Energieverbrauch: 2957 kWh/Jahr
 Anschlusswert: 1NAC 230V - 0.365 kW
 B 730 x T 835 x H 2095 mm
 Gewicht: 144 kg
 Lieferung inklusive 3 Roste GN 2/1
 Stecker-Typ: Typ 12



703.755GT
CHF 4'905.- / R2

Türbandung: links
703.755GTL
CHF 4'905.- / R2

Zentralgekühlte Versionen

- wie eigengekühlte Versionen, aber ohne Aggregat
- mit Expansionsventil für R134A bei Kühlschränken
- mit Expansionsventil für R452A bei Tiefkühlschränken

Bezeichnung	Art der Tür	Türbandung	Gewicht	Preis / R2	Art.-Nr.
TK-Schrank 700 - 75, Zentralkühlung, rechts	Standard	rechts	96	CHF 3'750.-	704.755
TK-Schrank 700 - 75, Zentralkühlung, links	Standard	links	96	CHF 3'750.-	704.755L
TK-Schrank 700 - 75, Glastür, ZK, rechts	Glastür	rechts	110	CHF 4'315.-	704.755GT
TK-Schrank 700 - 75, Glastür, ZK, links	Glastür	links	110	CHF 4'315.-	704.755GTL



Kühlschrank Standard 1400 - 75



2 Volltüren
 Temperaturbereich: -2°C bis +8°C
 Eigenkühlung, Kältemittel: R290
 Energieeffizienzklasse: C
 Energieverbrauch: 949 kWh/Jahr
 Anschlusswert: 1NAC 230V - 0.272 kW
 B 1460 x T 835 x H 2095 mm
 Gewicht: 206 kg
 Lieferung inklusive 6 Roste GN 2/1
 Stecker-Typ: Typ 12



703.245
CHF 5'430.- / R2



Kühlschrank 1400 - 75, mit Glastüren



2 Glastüren
 Temperaturbereich: -2°C bis +8°C
 Eigenkühlung, Kältemittel: R290
 Energieeffizienzklasse: E
 Energieverbrauch: 1606 kWh/Jahr
 Anschlusswert: 1NAC 230V - 0.272 kW
 B 1460 x T 835 x H 2095 mm
 Gewicht: 237 kg
 Lieferung inklusive 6 Roste GN 2/1
 Stecker-Typ: Typ 12



703.245GT
CHF 6'180.- / R2



Tiefkühlschrank Standard 1400 - 75



2 Volltüren
 Temperaturbereich: -18°C bis -22°C
 Eigenkühlung, Kältemittel: R290
 Energieeffizienzklasse: D
 Energieverbrauch: 4234 kWh/Jahr
 Anschlusswert: 1NAC 230V - 0.6 kW
 B 1460 x T 835 x H 2095 mm
 Gewicht: 206 kg
 Lieferung inklusive 6 Roste GN 2/1
 Stecker-Typ: Typ 12



703.345
CHF 6'330.- / R2

Zentralgekühlte Versionen

- wie eigengekühlte Versionen, aber ohne Aggregat
- mit Expansionsventil für R134A bei Kühlschränken
- mit Expansionsventil für R452A bei Tiefkühlschränken

Bezeichnung	Art der Tür	Türbandung	Gewicht	Preis / R2	Art.-Nr.
Kühlschrank 1400 - 75, für Zentralkühlung	Standard	Flügeltüre	172	CHF 4'870.-	704.245
Kühlschrank 1400 - 75, mit Glastür, ZK	Glastür	Flügeltüre	203	CHF 5'880.-	704.245GT
Tiefkühlschrank 1400 - 75, für Zentralkühlung	Standard	Flügeltüre	172	CHF 5'520.-	704.345



Kombi-Kühlschrank 1400 - 75, 2 Zonen



2 Volltüren
 2 geruchsgetrennte Zonen, 2 Aggregate
 Temperaturbereich: 2x -2°C bis +8°C
 Eigenkühlung, Kältemittel: R290 / 2 x 0.09 kg
 Energieverbrauch: 876 kWh / Jahr
 Anschlusswert: 1NAC 230V - 0.36 kW
 B 1460 x T 835 x H 2095 mm
 Gewicht: 236 kg
 Lieferung inklusive 6 Roste GN 2/1
 Stecker-Typ: Typ 12
703.265
CHF 7'230.- / R2



Kombi-Kühl-/Tiefkühlschrank 1400 - 75



2 Volltüren
 2 geruchsgetrennte Zonen, 2 Aggregate
 Temperaturbereich: links: -2°C bis +8°C /
 rechts: -18°C bis -22°C
 Eigenkühlung, Kältemittel: R290 / 0.09 + 0.115 kg
 Energieverbrauch: 2519 kWh / Jahr
 Anschlusswert: 1NAC 230V - 0.55 kW
 B 1460 x T 835 x H 2095 mm
 Gewicht: 236 kg
 Lieferung inklusive 6 Roste GN 2/1
 Stecker-Typ: Typ 12
703.435
CHF 7'840.- / R2



Zentralgekühlte Versionen

- wie eigengekühlte Versionen, aber ohne Aggregat
- mit Expansionsventil für R134A bei Kühlschränken
- mit Expansionsventil für R452A bei Tiefkühlschränken

Bezeichnung	Art der Tür	Türbandung	Gewicht	Preis / R2	Art.-Nr.
Kombi-Kühl-/Tiefkühlschrank 1400 - 75, ZK	Standard	Flügeltüre	172	CHF 6'930.-	704.435
Kombi-Kühlschrank 1400 - 75, 2 Zonen, ZK	Standard	Flügeltüre	172	CHF 6'510.-	704.265



Kombi-Kühlschrank 700 - 75, 2 Zonen, rechts



2 halbe Türen, Türbandung rechts
 2 geruchsgetrennte Zonen, 2 Aggregate
 Temperaturbereich: 2x -2°C bis +8°C
 Eigenkühlung, Kältemittel: R290 / 2x 0.055 kg
 Energieverbrauch: 803 kWh / Jahr
 Anschlusswert: 1NAC 230V - 0.4 kW
 B 730 x T 875 x H 2095 mm
 Gewicht: 154 kg
 Lieferung inklusive 4 Roste GN 2/1
 Stecker-Typ: Typ 12

703.235
CHF 5'730.- / R2

Türbandung: links
703.235L
CHF 5'730.- / R2



Kombi-Kühl-/Tiefkühlschrank 700 - 75, rechts



2 halbe Türen, Türbandung rechts
 2 geruchsgetrennte Zonen, 2 Aggregate
 Temperaturbereich: oben: -2°C bis +8°C / unten: -18°C bis -22°C
 Eigenkühlung, Kältemittel: R290 / 0.055 + 0.065 kg
 Energieverbrauch: 2248 kWh / Jahr
 Anschlusswert: 1NAC 230V - 0.465 kW
 B 730 x T 875 x H 2095 mm
 Gewicht: 154 kg
 Lieferung inklusive 4 Roste GN 2/1
 Stecker-Typ: Typ 12

703.335
CHF 6'595.- / R2

Türbandung: links
703.335L
CHF 6'595.- / R2

Zubehör zu Kühl- und Tiefkühlschränken

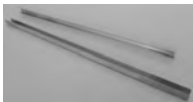

Auflageschienen zu Kühlschrank GN 2/1
 passend zu Premium 700 - 90
705.066
CHF 31.- / R3



Auflageschienen zu Kühlschrank GN 2/1
 passend zu Standard 700
701.066
CHF 31.- / R3

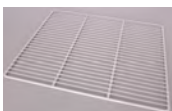

Rost zu Kühlschrank GN 2/1
701.082
CHF 32.- / R3



Aufpreis LED-Beleuchtung
701.065
CHF 198.- / R3



Rädersatz zu Kühltsche/-schränke
64700553
CHF 168.- / R3

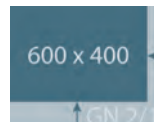

Aufpreis Bäckernorm-Ausstattung
701.064
CHF 179.- / R3



Kühlschrank, weiss, 590L

Material: aussen lackierter Stahl, innen Kunststoff ABS
 Farbe: weiss
 Inhalt: 590 Liter
 Umluftkühlung
 Digitale Steuerung
 Automatische Abtaufunktion
 Temperaturbereich: 0°C bis 8°C, Kältemittel R600a
 Für Umgebungstemperatur bis max. 25 °C
 Klimaklasse 3
 Ein-/Ausschalter mit Kontrollleuchte
 Tür selbstschliessend, abschliessbar
 Türanschlag rechts, wechselbar
 Energieeffizienzklasse: A
 Energieverbrauch: 329 kWh/Jahr
 Anschlusswert: 1NAC 230V - 0.128 kW
 B 773 x T 742 x H 1907 mm
 Inklusive: 4 höhenverstellbare Roste GN 2/1 aus Stahl, kunststoffbeschichtet
 Gewicht: 87.92 kg
 Stecker-Typ: Typ 12
700.907
CHF 2'080.- / R1

Mehrprijs Wechsel Türanschlag
700.000
CHF 95.- / R3



Tiefkühlschrank, weiss, 200L

Netto-Inhalt: 196 Liter
 Energieverbrauch: 235 kWh/Jahr
 Kühlmittel R600a
 Betriebstemperatur bis -18 °C
 Kontrollleuchten, Betriebsanzeige und Warnlicht
 Statische Kühlung
 Manuelle Abtauung
 Türanschlag wechselbar
 6 Schubladen
 Energieeffizienzklasse: F
 Anschlusswert: 1 NAC 230V - 0.165 kW
 Masse: B 600 x T 620 x H 1450 mm
 Gewicht: 53 kg
 Inklusive Eiswürfelschale
 Stecker-Typ: Typ 12
700.341
CHF 995.- / R1

Mehrprijs Wechsel Türanschlag
700.000
CHF 95.- / R3



Kühlschrank 335L GN110

Material: Edelstahl
 1 Volltür, abschliessbar, Türbandung rechts, nicht wechselbar
 Inhalt: 335 Liter
 4 Lenkrollen, davon 2 feststellbar
 Elektronische Steuerung mit Digitalanzeige
 Temperaturbereich: 0°C bis +10°C
 Automatische Abtaufunktion mit Tauwasserverdunster
 Eigenkühlung (Umluft), Kältemittel: R290
 Energieeffizienzklasse: C
 Energieverbrauch: 548 kWh/Jahr
 Anschlusswert: 1NAC 230V - 0.347 kW
 B 500 x T 740 x H 2030 mm
 Gewicht: 79 kg
 Lieferung inklusive 3 Auflageschienen GN 1/1
 Lieferung ohne Roste und ohne GN-Behälter
 Stecker-Typ: Typ 12
700.825
CHF 2'410.- / R2

Auflageschienen,
 paarweise
700.838
CHF 49.- / R3

Rost GN 1/1
700.839
CHF 38.- / R3



Kühlschrank 130L

Türbandung: rechts
 Innenmasse B 510 x T 485 x H 600 mm
 Brutto-Inhalt: 130 Liter
 Digitale Steuerung mit Anzeige
 Betriebstemperatur: +2 °C bis +8 °C
 Innen Polystyrol, aussen aus CNS
 Serienmässiges Schloss
 Automatische Abtaufunktion
 Klimaklasse 4
 Energieeffizienzklasse A
 Energieverbrauch 409 kWh/Jahr
 Lieferung inklusive 2 Roste 500 x 415 mm
 & 1 Rost 500 x 211 mm
 Anschlusswert: 1NAC 230V - 0.15 kW
 B 600 x T 615 x H 855 mm
 Gewicht: 44 kg
 Stecker-Typ: Typ 12
700.830F
CHF 990.- / R2

	Mehrpriis Wechsel Türanschlag
	700.000 CHF 95.- / R3



Kühlschrank mit Glastür 130LGT

Türbandung: rechts
 Innenmasse B 510 x T 485 x H 600 mm
 Brutto-Inhalt: 130 Liter
 Digitale Steuerung mit Anzeige
 Betriebstemperatur: +2 °C bis +8 °C
 Innen Polystyrol, aussen aus CNS
 Serienmässiges Schloss
 Automatische Abtaufunktion
 Lieferung inklusive 2 Roste 500 x 415 mm
 & 1 Rost 500 x 211 mm
 Anschlusswert: 1NAC 230V - 0.15 kW
 B 600 x T 615 x H 855 mm
 Gewicht: 44 kg
 Stecker-Typ: Typ 12
700.835F
CHF 1'150.- / R2

	Mehrpriis Wechsel Türanschlag
	700.000 CHF 95.- / R3



Tiefkühlschrank 130L

Türbandung: rechts
 Innenmasse B 510 x T 485 x H 600 mm
 Brutto-Inhalt: 120 Liter
 Digitale Steuerung mit Anzeige
 Betriebstemperatur: -18 °C bis -22°C
 Innen Polystyrol, aussen aus CNS
 Serienmässiges Schloss
 Manuelle Abtauung
 Klimaklasse 4
 Energieeffizienzklasse A
 Energieverbrauch 551 kWh/Jahr
 Lieferung inklusive 2 festen Auflagen 480 x 440 mm
 (Abstand zwischen festen Auflagen: 160 mm)
 Anschlusswert: 1NAC 230V - 0.15 kW
 B 600 x T 615 x H 855 mm
 Gewicht: 45 kg
 Stecker-Typ: Typ 12
700.840F
CHF 1'095.- / R2

	Mehrpriis Wechsel Türanschlag
	700.000 CHF 95.- / R3



Tiefkühlschrank mit Glastür 130LGT



Türbandung: rechts, nicht wechselbar
 Innenmasse B 510 x T 485 x H 600 mm
 Brutto-Inhalt: 120 Liter
 Digitale Steuerung mit Anzeige
 Betriebstemperatur: -18 °C bis -22°C
 Innen Polystyrol, aussen aus CNS
 Serienmässiges Schloss
 Manuelle Abtauerung
 Lieferung inklusive 2 festen Auflagen 480 x 440 mm
 (Abstand zwischen festen Auflagen: 160 mm)
 Anschlusswert: 1NAC 230V - 0.36 kW
 B 600 x T 615 x H 855 mm
 Gewicht: 45 kg
 Stecker-Typ: Typ 12
700.845F
CHF 1'820.- / R2



Kühlschrank 340L



Türbandung: rechts
 Innenmasse B 510 x T 485 x H 1620 mm
 Brutto-Inhalt: 340 Liter
 Betriebstemperatur: +2 °C bis +8 °C
 Innen Polystyrol, aussen aus CNS
 Automatische Abtaufunktion
 Klimaklasse 4
 Energieeffizienzklasse C
 Energieverbrauch 478 kWh/Jahr
 Lieferung inklusive 3 Roste 500 x 415 mm & 1 Rost 500 x 211mm
 Anschlusswert: 1NAC 230V - 0.185 kW
 B 600 x T 615 x H 1855 mm
 Gewicht: 69 kg
 Stecker-Typ: Typ 12
700.860F
CHF 1'530.- / R2

Mehrpreis Wechsel Türanschlag	700.000
CHF 95.- / R3	



Kühlschrank mit Glastür 340LGT



Türbandung: rechts
 Innenmasse B 510 x T 485 x H 1620 mm
 Brutto-Inhalt: 340 Liter
 Digitale Steuerung mit Anzeige
 Betriebstemperatur: +2 °C bis +8 °C
 Innen Polystyrol, aussen aus CNS
 Serienmässiges Schloss
 Automatische Abtaufunktion
 Lieferung inklusive 3 Roste 500 x 415 mm & 1 Rost 500 x 211mm
 Anschlusswert: 1NAC 230V - 0.185 kW
 B 600 x T 615 x H 1855 mm
 Gewicht: 71 kg
 Stecker-Typ: Typ 12
700.865F
CHF 1'660.- / R2

Mehrpreis Wechsel Türanschlag	700.000
CHF 95.- / R3	



Tiefkühlschrank 340L



Türbandung: rechts
Innenmasse B 510 x T 485 x H 1620 mm
Brutto-Inhalt: 340 Liter
Betriebstemperatur: -18 °C bis -22°C



Innen Polystyrol, aussen aus CNS
Manuelle Abtauung
Klimaklasse 4
Energieeffizienzklasse B
Energieverbrauch 894 kWh/Jahr
Lieferung inklusive 6 festen Auflagen 480 x 440 mm
(Abstand zwischen festen Auflagen: 210 mm)
Anschlusswert: 1NAC 230V - 0.21 kW
B 600 x T 615 x H 1855 mm
Gewicht: 74 kg
Stecker-Typ: Typ 12
700.870F
CHF 1'780.- / R2

	Mehrpriis Wechsel Türanschlag
	700.000 CHF 95.- / R3



Tiefkühlschrank mit Glastür 340LGT



Türbandung: rechts, nicht wechselbar
Innenmasse B 510 x T 485 x H 1620 mm
Brutto-Inhalt: 340 Liter
Digitale Steuerung mit Anzeige



Betriebstemperatur: -18 °C bis -22°C
Innen Polystyrol, aussen aus CNS
Serienmässiges Schloss
Manuelle Abtauung
Lieferung inklusive 6 festen Auflagen 480 x 440 mm
(Abstand zwischen festen Auflagen: 210 mm)
Anschlusswert: 1NAC 230V - 0.50 kW
B 600 x T 615 x H 1855 mm
Gewicht: 76 kg
Stecker-Typ: Typ 12
700.875F
CHF 2'460.- / R2

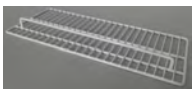

Ersatzrost klein zu Kühlschrank
passend zu 700.830F, 835F, 860F & 865F
B 500 x T 211 mm
GRP200
CHF 20.- / R3

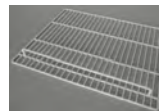

Ersatzrost gross zu Kühlschrank
passend zu 700.830F, 835F, 860F & 865F
B 500 x T 415 mm
GRP400
CHF 24.- / R3



Bei Verwendung der Artikel 700.830F, 700.835F, 700.840F, 700.845F als Untertisch-Modell muss für ausreichend Belüftung gesorgt werden. Möglichkeiten dazu sind:

- Minimal 30 mm Distanz zwischen Arbeitsplatte (UK) und Kühl-/Tiefkühlschrank (OK)
- Lüftungsschlitze (mind. 180 cm²) im hinteren Bereich der Arbeitsplatte
- Seitlich ausreichend Freiraum zwecks Belüftung

Tiefkühltruhen

- Material: aussen lackierter Stahl, innen Aluminium
- Farbe: weiss
- Klappdeckel, Kunststoff ABS
- Statische Kühlung
- Thermostatische Temperaturregelung
- Digitalanzeige
- Manuelle Abtauung
- Kühlmittel R600a
- Temperaturbereich: -25 °C bis -15 °C
- Isolierung: Cyclopentan C5, 80 mm
- Für Umgebungstemperatur bis max. 38 °C
- Klimaklasse: ST
- Energieeffizienzklasse: A
- Ein-/Ausschalter
- Kontrollleuchten
- LED-Beleuchtung
- Füsse höhenverstellbar



Tiefkühltruhe, weiss, 252L

Inhalt: 252 Liter
Energieverbrauch: 331 kWh/Jahr
Anschlusswert: 1NAC 230V - 0.11 kW
Masse:
Innen B 889 x T 527 x H 426-680 mm
Aussen B 1035 x T 670 x H 830 mm
Inklusive 2 Einhängkörbe, je: B 230 x T 490 x H 210 mm
Gewicht: 48.2 kg
Stecker-Typ: Typ 12
700.965
CHF 1'070.- / R1



Tiefkühltruhe, weiss, 368L

Inhalt: 368 Liter
Energieverbrauch: 383 kWh/Jahr
Anschlusswert: 1NAC 230V - 0.125 kW
Masse:
Innen B 1131 x T 532 x H 430-630 mm
Aussen B 1275 x T 670 x H 830 mm
Inklusive 3 Einhängkörbe, je: B 230 x T 490 x H 210 mm
Gewicht: 54.8 kg
Stecker-Typ: Typ 12
700.963
CHF 1'190.- / R1



Tiefkühltruhe, weiss, 458L

Inhalt: 458 Liter
Energieverbrauch: 441 kWh/Jahr
Anschlusswert: 1NAC 230V - 0.15 kW
Masse:
Innen B 1392 x T 531 x H 430-680 mm
Aussen B 1535 x T 758 x H 830 mm
Inklusive 3 Einhängkörbe, je: B 230 x T 490 x H 210 mm
Gewicht: 71.8 kg
Stecker-Typ: Typ 12
700.966
CHF 1'430.- / R1

Schockfroster

- Ausführung CNS 18/10 nach HACCP Richtlinien
- Kühlmittel R452A
- Schnellkühlzyklus +70 °C bis +3 °C
- Schockfroastleistung +70 °C bis -18 °C
- Optimale Temperaturverteilung
- Niedriger Energieverbrauch
- Höchste Präzision bei Einsatz des Kerntemperaturfühlers



Schockfroster AL2 - 3 x GN 2/3

Fassungsvermögen: 3 x GN 2/3
 Abstand zwischen den Blechen: 70 mm
 Kältemittel: R452A / 0.7 kg
 Leistung:
 - Schnellkühlen: +70°C bis +3°C: 8 kg in 90 Min.
 - Schockfrosten: +70°C bis -18°C: 3 kg in 240 Min.
 Energieverbrauch:
 - Schnellkühlen: 0.12 kWh/kg
 - Schockfrosten: 0.27 kWh/kg
 Anschlusswert: 1NAC 230V - 0.56 kW
 B 680 x T 600 x H 520 mm
 Gewicht: 60 kg
 Stecker-Typ: Typ 12
700.602
CHF 3'830.- / R2



Schockfroster AL5 - 5 x GN 1/1

Fassungsvermögen: 5 x GN 1/1 oder 5x 600 x 400 mm
 Abstand zwischen den Blechen: 70 mm
 Kältemittel: R452A / 1.0 kg
 Leistung:
 - Schnellkühlen: +70°C bis +3°C: 16 kg in 90min
 - Schockfrosten: +70°C bis -18°C: 10 kg in 240min
 Energieverbrauch:
 - Schnellkühlen: 0.12 kWh/kg
 - Schockfrosten: 0.35 kWh/kg
 Anschlusswert: 1NAC 230V - 1.2 kW
 B 750 x T 700 x H 850 mm
 Gewicht: 98 kg
 Stecker-Typ: Typ 12
700.605
CHF 5'290.- / R2



Schockfroster AL10 - 10 x GN 1/1

Fassungsvermögen: 10 x GN 1/1 oder 10x 600x400 mm
 Abstand zwischen den Blechen: 70 mm
 Kältemittel: R452A / 1.5 kg
 Leistung:
 - Schnellkühlen: +70°C bis +3°C: 30 kg in 90 Min.
 - Schockfrosten: +70°C bis -18°C: 18 kg in 240 Min.
 Energieverbrauch:
 - Schnellkühlen: 0.10 kWh/kg
 - Schockfrosten: 0.31 kWh/kg
 Anschlusswert: 3NAC 400V - 2.14 kW
 B 770 x T 800 x H 1520 mm
 Gewicht: 168 kg
 Stecker-Typ: Typ 15 (nicht im Lieferumfang)
700.609
CHF 9'810.- / R2



Glace-Maschine 1.5 Liter

Material: Kunststoff
Ausgelegt für Glace, Frozen Joghurt, Sorbets und halbgefrorene Desserts
Herausnehmbarer Eisbehälter aus Edelstahl
Inhalt: ca. 1.5 Liter
Gefrierbereich: bis ca. -25 °C
Kompressor-Kühlung, Kältemittel R600a
Eis-Produktion: ca. 30-60 Minuten
Anschlusswert: 1NAC 230V - 0.12 kW
Masse: B 380 x T 270 x H 245 mm
Inklusive Messbecher und Eisportionierer
Gewicht: 8.7 kg
Stecker-Typ: Typ 12

135.028

CHF 398.- / R1



Ersatzbehälter zu Glace-Maschine

Edelstahl
Inhalt: ca. 1.5 Liter

135.029

CHF 22.- / R3



Glace-Maschine 3 Liter

Edelstahl
Inhalt Behälter: 3 Liter
Eis-Produktion: 30-40 Minuten
Mechanischer Timer: 60 Minuten
Anschlusswert: 1NAC 230V - 0.25 kW
Masse: B 510 x T 350 x H 310 mm
Gewicht: 31 kg
Stecker-Typ: Typ 12

135.030T

CHF 2'190.- / R1



Glace-Maschine 6 Liter - Tischmodell

Edelstahl
Inhalt Behälter: 6 Liter
Eis-Produktion: 30-40 Minuten
Mechanischer Timer: 60 Minuten
Anschlusswert: 1NAC 230V - 0.57 kW
Masse: B 620 x T 620 x H 430 mm
Gewicht: 62 kg
Stecker-Typ: Typ 12

135.060T

CHF 4'770.- / R1



Glace-Maschine 6 Liter - Standmodell



Edelstahl
 Standmodell, fahrbar
 Inhalt Behälter: 6 Liter
 Eis-Produktion: 30-40 Minuten
 Mechanischer Timer: 60 Minuten
 Anschlusswert: 1NAC 230V - 0.57 kW
 Masse: B 420 x T 450 x H 830 mm
 Gewicht: 65 kg
 Stecker-Typ: Typ 12



135.060S
CHF 4'970.- / R1



Glace-Maschine 15 Liter - Standmodell



Edelstahl
 Standmodell, fahrbar
 Inhalt Behälter: 15 Liter
 Eis-Produktion: 30-40 Minuten
 Mechanischer Timer: 60 Minuten
 Anschlusswert: 1NAC 230V - 1.20 kW
 Masse: B 440 x T 600 x H 850 mm
 Gewicht: 105 kg
 Stecker-Typ: Typ 12



135.150S
CHF 5'595.- / R1



Glacevitrine 4x6.5L



mit 4 Behältern à je 6.5 Liter
 Edelstahlgehäuse
 Glasdeckel doppelt verglast, Sicherheitsglas
 Kühlmittel R290
 ohne automatische Abtauung
 Inhalt: 67 Liter
 Betriebstemperatur: -18 °C bis -25 °C
 Anschlusswert: 1NAC 230V - 0.168 kW
 B 805 x T 665 x H 350 mm
 Inklusiv:



3 Stege L 365 x B 20 mm
 4 Behälter B 360 x T 165 x H 100 mm
 Gewicht: 33.4 kg
 Stecker-Typ: Typ 12
700.228
CHF 1'490.- / R1



Ice-Crusher 60 kg/h

Leistungsstark, geräuscharm und platzsparend.
Edelstahl
Kapazität bis 60 kg/h
Vorratsbehälter: ca. 1 kg
Anschlusswert: 1NAC 230V - 0.06 kW
B 173 x T 380 x H 385 mm
Gewicht: 14 kg
Stecker-Typ: Typ 12
135.012
CHF 860.- / R1



Ice-Crusher 2000

Edelstahl, Aluguss und Kunststoff
Kapazität bis 120 kg/h
Lieferung ohne Auffangbehälter
Maximale Höhe Auffangbehälter: 165mm
Anschlusswert: 1NAC 230V - 0.2 kW
B 190 x T 320 x H 540 mm
Gewicht: 5.6 kg
Stecker-Typ: Typ 12
135.026
CHF 550.- / R1



Eiswürfelbereiter HK150

Stahlgrau - Kunststoffgehäuse
Wahlschalter für die Grösse der Eiswürfel:
S • klein / M • mittel / L • gross
Kapazität: ca. 12 Eiswürfel je Arbeitsgang
Wassertank für Produktion von ca. 150 Eiswürfel
Leistung: 15 kg / 24 Stunden
Anschlusswert: 1NAC 230V - 0.16 kW
B 375 x T 420 x H 415 mm
Gewicht: 13.9 kg
Stecker-Typ: Typ 12
100.082
CHF 405.- / R1

Eiswürfelmaschine Paddelsystem

Die Eisproduktion mit Paddelsystem ist einfach und zuverlässig. Die Maschinen mit Paddlesystem sind für schwierigste Arbeitsbedingungen konzipiert, selbst bei hohen Wasserhärtegraden braucht man kein Filtersystem.

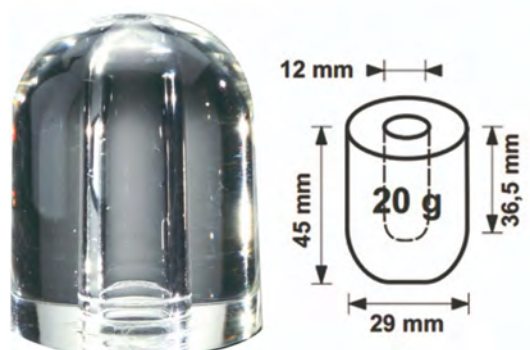

Eiswürfelmaschine Luftgekühlt

Tagesleistung	Vorratsbehälter	Masse (B x T x H)	Füße +	Anschlusswert	Gewicht	Preis / R2	Art.-Nr.
20 kg	4 kg	385 x 468 x 607 mm	5 mm	1NAC 230V 0.30 kW	36 kg	CHF 2'150.-	N104.726A
20 kg	8 kg	385 x 468 x 687 mm	5 mm	1NAC 230V 0.30 kW	38 kg	CHF 2'270.-	N104.728A
35 kg	15 kg	495 x 580 x 687 mm	110 - 150 mm	1NAC 230V 0.28 kW	47 kg	CHF 2'430.-	N104.735A
45 kg	20 kg	495 x 580 x 797 mm	110 - 150 mm	1NAC 230V 0.32 kW	54 kg	CHF 2'610.-	N104.750A
83 kg	30 kg	735 x 596 x 907 mm	110 - 150 mm	1NAC 230V 0.50 kW	75 kg	CHF 3'340.-	N104.775A

Eiswürfelmaschine Wassergekühlt

Tagesleistung	Vorratsbehälter	Masse (B x T x H)	Füße +	Anschlusswert	Gewicht	Preis / R2	Art.-Nr.
20 kg	4 kg	385 x 468 x 607 mm	5 mm	1NAC 230V 0.30 kW	36 kg	CHF 2'150.-	N104.726W
20 kg	8 kg	385 x 468 x 687 mm	5 mm	1NAC 230V 0.30 kW	38 kg	CHF 2'270.-	N104.728W
35 kg	15 kg	495 x 580 x 687 mm	110 - 150 mm	1NAC 230V 0.28 kW	47 kg	CHF 2'430.-	N104.735W
45 kg	20 kg	495 x 580 x 797 mm	110 - 150 mm	1NAC 230V 0.32 kW	54 kg	CHF 2'610.-	N104.750W
83 kg	30 kg	735 x 596 x 907 mm	110 - 150 mm	1NAC 230V 0.50 kW	75 kg	CHF 3'340.-	N104.775W

Kältemittel R290 a - Festwasseranschluss 3/4" - Wasserablauf Ø 24 mm - Stecker: Typ 12

Eiswürfelmaschine Spritzsystem

Die Eisproduktion mit Spritzsystem ist einfach und zuverlässig. Die Maschinen mit Spritzsystem liefern kristallklare Vollkegel.

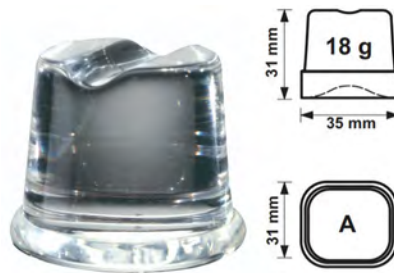

Eiswürfelmaschine Luftgekühlt

Tagesleistung	Vorratsbehälter	Masse (B x T x H)	Füsse +	Anschlusswert	Gewicht	Preis / R2	Art.-Nr.
30 kg	6 kg	387 x 465 x 607 mm	5 mm	1NAC 230V 0.27 kW	31 kg	CHF 1'865.-	N104.825A
30 kg	9 kg	387 x 465 x 687 mm	5 mm	1NAC 230V 0.27 kW	32.5 kg	CHF 1'900.-	N104.828A
38 kg	16 kg	497 x 592 x 687 mm	55-65 mm	1NAC 230V 0.38 kW	40 kg	CHF 2'150.-	N104.837A
49 kg	16 kg	497 x 592 x 687 mm	55-65 mm	1NAC 230V 0.46 kW	43 kg	CHF 2'320.-	N104.846A
49 kg	25 kg	497 x 592 x 797 mm	110-150 mm	1NAC 230V 0.46 kW	46 kg	CHF 2'430.-	N104.852A
70 kg	40 kg	735 x 603 x 850 mm	110-150 mm	1NAC 230V 0.70 kW	67 kg	CHF 3'230.-	N104.870A
75 kg	40 kg	735 x 603 x 910 mm	110-150 mm	1NAC 230V 0.89 kW	71 kg	CHF 3'520.-	N104.880A
93 kg	60 kg	735 x 603 x 1010 mm	110-150 mm	1NAC 230V 0.89 kW	74 kg	CHF 3'750.-	N104.899A

Eiswürfelmaschine Wassergekühlt

Tagesleistung	Vorratsbehälter	Masse (B x T x H)	Füsse +	Anschlusswert	Gewicht	Preis / R2	Art.-Nr.
30 kg	6 kg	387 x 465 x 607 mm	5 mm	1NAC 230V 0.27 kW	31 kg	CHF 1'865.-	N104.825W
30 kg	9 kg	387 x 465 x 687 mm	5 mm	1NAC 230V 0.27 kW	32.5 kg	CHF 1'900.-	N104.828W
38 kg	16 kg	497 x 592 x 687 mm	55-65 mm	1NAC 230V 0.38 kW	40 kg	CHF 2'150.-	N104.837W
49 kg	16 kg	497 x 592 x 687 mm	55-65 mm	1NAC 230V 0.46 kW	43 kg	CHF 2'320.-	N104.846W
49 kg	25 kg	497 x 592 x 797 mm	110-150 mm	1NAC 230V 0.46 kW	46 kg	CHF 2'430.-	N104.852W
70 kg	40 kg	735 x 603 x 850 mm	110-150 mm	1NAC 230V 0.70 kW	67 kg	CHF 3'230.-	N104.870W
75 kg	40 kg	735 x 603 x 910 mm	110-150 mm	1NAC 230V 0.89 kW	71 kg	CHF 3'520.-	N104.880W
93 kg	60 kg	735 x 603 x 1010 mm	110-150 mm	1NAC 230V 0.89 kW	74 kg	CHF 3'750.-	N104.899W

Kältemittel R290 a - Festwasseranschluss 3/4" - Wasserablauf Ø 24 mm - Stecker: Typ 12

Eisflockenbereiter

Die Eisflockenbereiter produzieren das Eis gestückelt, auch Schuppen genannt. Die Maschinen zeichnen sich durch eine grosse Zuverlässigkeit und eine optimale Eisflocken-Produktion aus, selbst bei kalkhaltigem Wasser und schwierigen Arbeitsbedingungen.



Eisflockenbereiter Luftgekühlt

Tagesleistung	Vorratsbehälter	Masse (B x T x H)	Füsse +	Anschlusswert	Gewicht	Preis / R2	Art.-Nr.
65 kg	10 kg	450 x 620 x 680 mm	5 mm	1NAC 230V - 0.40 kW	54 kg	CHF 4'040.-	N104.560A
111 kg	20 kg	496 x 660 x 685 mm	110 - 150 mm	1NAC 230V - 0.47 kW	59 kg	CHF 4'150.-	N104.502A
150 kg	40 kg	741 x 678 x 925 mm	110 - 150 mm	1NAC 230V - 0.70 kW	85 kg	CHF 5'010.-	N104.550A
150 kg	55 kg	741 x 678 x 1015 mm	110 - 150 mm	1NAC 230V - 0.70 kW	87 kg	CHF 5'150.-	N104.555A

Eisflockenbereiter Wassergekühlt

Tagesleistung	Vorratsbehälter	Masse (B x T x H)	Füsse +	Anschlusswert	Gewicht	Preis / R2	Art.-Nr.
65 kg	10 kg	450 x 620 x 680 mm	5 mm	1NAC 230V - 0.40 kW	54 kg	CHF 4'040.-	N104.560W
111 kg	20 kg	496 x 660 x 685 mm	110 - 150 mm	1NAC 230V - 0.47 kW	59 kg	CHF 4'150.-	N104.502W
150 kg	40 kg	741 x 678 x 925 mm	110 - 150 mm	1NAC 230V - 0.70 kW	85 kg	CHF 5'010.-	N104.550W
150 kg	55 kg	741 x 678 x 1015 mm	110 - 150 mm	1NAC 230V - 0.70 kW	87 kg	CHF 5'150.-	N104.555W

Kältemittel R290 a - Festwasseranschluss 3/4" - Wasserablauf Ø 24 mm - Stecker: Typ 12

Eisnuggetsbereiter

Die Eisnuggetsbereiter produzieren grobkörniges, kompaktes Eis. Nuggeteis kombiniert die Vorteile von Eisflocken und Eiswürfeln. Nuggeteis schmilzt langsam und eignet sich aufgrund der hohen Kühlleistung z.B. perfekt für die Kühlung von Cocktails.



Eisnuggetsbereiter Luftgekühlt

Tagesleistung	Vorratsbehälter	Masse (B x T x H)	Füsse +	Anschlusswert	Gewicht	Preis / R2	Art.-Nr.
55 kg	10 kg	450 x 620 x 680 mm	5 mm	1NAC 230V - 0.41 kW	56 kg	CHF 4'050.-	N104.650A
90 kg	20 kg	500 x 660 x 690 mm	110 - 150 mm	1NAC 230V - 0.44 kW	59 kg	CHF 4'180.-	N104.685A
145 kg	50 kg	738 x 690 x 1020 mm	110 - 150 mm	1NAC 230V - 0.72 kW	94 kg	CHF 4'890.-	N104.640A

Eisnuggetsbereiter Wassergekühlt

Tagesleistung	Vorratsbehälter	Masse (B x T x H)	Füsse +	Anschlusswert	Gewicht	Preis / R2	Art.-Nr.
55 kg	10 kg	450 x 620 x 680 mm	5 mm	1NAC 230V - 0.41 kW	56 kg	CHF 4'050.-	N104.650W
90 kg	20 kg	500 x 660 x 690 mm	110 - 150 mm	1NAC 230V - 0.44 kW	59 kg	CHF 4'180.-	N104.685W
145 kg	50 kg	738 x 690 x 1020 mm	110 - 150 mm	1NAC 230V - 0.72 kW	94 kg	CHF 4'890.-	N104.640W

Kältemittel R290 a - Festwasseranschluss 3/4" - Wasserablauf Ø 24 mm - Stecker: Typ 12

Kühlaufsatzvitrinen



Kühlaufsatzvitrinen für GN-Behälter mit einer Tiefe von 150 mm

- Chromnickelstahl
- Glasaufsatz
- Elektronische Steuerung
- Tauwasserverdunstung
- Digitalthermometer
- Kälteaggregat mit Kühlwanne
- Statische Kühlung
- Kühlmittel R290
- Betriebstemperatur: 0 °C bis 10 °C



Kühlaufsatz 5x GN 1/4 - B 1200

Anschlusswert: 1NAC 230V - 0.166 kW
B 1200 x T 335 x H 459 mm

Inklusive:
4 Stege: L 181 x B 25 mm
6 Stege: L 264 x B 25 mm
Gewicht: 36.5 kg
Stecker-Typ: Typ 12

110.270
CHF 960.- / R1



Kühlaufsatz 6x GN 1/4 - B 1400

Anschlusswert: 1NAC 230V - 0.174 kW
B 1400 x T 335 x H 459 mm

Inklusive:
4 Stege: L 181 x B 25 mm
6 Stege: L 264 x B 25 mm
1 Steg: L 264 x B 63 mm
Gewicht: 40.5 kg
Stecker-Typ: Typ 12

110.271
CHF 1'060.- / R1



Kühlaufsatz 7x GN 1/4 - B 1500

Anschlusswert: 1NAC 230V - 0.174 kW
B 1500 x T 335 x H 459 mm

Inklusive:
4 Stege: L 181 x B 25 mm
6 Stege: L 264 x B 25 mm
Gewicht: 41.5 kg
Stecker-Typ: Typ 12

110.272
CHF 1'120.- / R1

Wandkonsole zu Kühlaufsatz GN 1/4
754.054
CHF 85.- / R3



Kühlaufsatz 8 x GN 1/4 - B 1800

Anschlusswert: 1NAC 230V - 0.18 kW

B 1800 x T 335 x H 459 mm

Inklusive:

4 Stege: L 181 x B 25 mm

8 Stege: L 264 x B 25 mm

1 Steg: L 264 x B 134 mm

Gewicht: 47 kg

Stecker-Typ: Typ 12

110.273

CHF 1'260.- / R1



Kühlaufsatz 10 x GN 1/4 - B 2000

Anschlusswert: 1NAC 230V - 0.194 kW

B 2000 x T 335 x H 459 mm

Inklusive:

4 Stege: L 181 x B 25 mm

9 Stege: L 264 x B 25 mm

Gewicht: 51 kg

Stecker-Typ: Typ 12

110.274

CHF 1'400.- / R1



Kühlaufsatz 3xGN 1/3 + 1xGN 1/2 - B 1200

Anschlusswert: 1NAC 230V - 0.166 kW

B 1200 x T 395 x H 459 mm

Inklusive:

4 Stege: L 181 x B 25 mm

4 Stege: L 326 x B 25 mm

1 Steg: L 326 x B 45 mm

Gewicht: 39 kg

Stecker-Typ: Typ 12

110.275

CHF 990.- / R1



Kühlaufsatz 5xGN 1/3 + 1xGN 1/2 - B 1500

Anschlusswert: 1NAC 230V - 0.174 kW

B 1500 x T 395 x H 459 mm

Inklusive:

4 Stege: L 181 x B 25 mm

6 Stege: L 326 x B 25 mm

1 Steg: L 326 x B 77 mm

Gewicht: 45.5 kg

Stecker-Typ: Typ 12

110.276

CHF 1'130.- / R1



Wandkonsole zu Kühlaufsatz GN 1/3

754.050

CHF 92.- / R3



Kühlaufsatz 8 x GN 1/3 - B 1800



Anschlusswert: 1NAC 230V - 0.18 kW
B 1800 x T 395 x H 459 mm



Inklusive:
4 Stege: L 181 x B 25 mm
8 Stege: L 326 x B 25 mm
Gewicht: 52 kg
Stecker-Typ: Typ 12

110.278

CHF 1'300.- / R1



Kühlaufsatz 9 x GN 1/3 - B 2000



Anschlusswert: 1NAC 230V - 0.194 kW
B 2000 x T 395 x H 459 mm



Inklusive:
4 Stege: L 181 x B 25 mm
9 Stege: L 326 x B 25 mm
1 Steg: L 326 x B 40 mm
Gewicht: 55.5 kg
Stecker-Typ: Typ 12

110.279

CHF 1'440.- / R1

Kühlaufsatzvitrinen mit Edelstahldeckel

Kühlaufsatzvitrinen für GN-Behälter mit einer Tiefe von 150 mm

- Chromnickelstahl mit Edelstahldeckel
- Elektronische Steuerung
- Tauwasserverdunstung
- Digitalthermometer
- Kälteaggregat mit Kühlwanne
- Statische Kühlung
- Kühlmittel R290
- Betriebstemperatur: 0 °C bis 10 °C



Kühlaufsatz mit Deckel - 5x GN 1/4



Anschlusswert: 1NAC 230V - 0.166 kW
B 1200 x T 335 x H 290 mm



Inklusive:
4 Stege: L 181 x B 25 mm
6 Stege: L 264 x B 25 mm
Gewicht: 23.5 kg
Stecker-Typ: Typ 12

110.410

CHF 1'060.- / R1



Kühlaufsatz mit Deckel - 7x GN 1/4



Anschlusswert: 1NAC 230V - 0.174 kW
B 1500 x T 335 x H 290 mm



Inklusive:
4 Stege: L 181 x B 25 mm
6 Stege: L 264 x B 25 mm
Gewicht: 26 kg
Stecker-Typ: Typ 12

110.414

CHF 1'170.- / R1



Kühlaufsatz mit Deckel 3xGN1/3 & 1xGN1/2



Anschlusswert: 1NAC 230V - 0.166 kW
B 1200 x T 395 x H 290 mm

Inklusive:

4 Stege: L 181 x B 25 mm

4 Stege: L 326 x B 25 mm

1 Steg: L 326 x B 45 mm

Gewicht: 25 kg

Stecker-Typ: Typ 12

110.420

CHF 1'090.- / R1



Kühlaufsatz mit Deckel 5xGN1/3 & 1xGN1/2



Anschlusswert: 1NAC 230V - 0.174 kW
B 1500 x T 395 x H 290 mm

Inklusive:

4 Stege: L 181 x B 25 mm

4 Stege: L 326 x B 25 mm

1 Steg: L 326 x B 45 mm

Gewicht: 28 kg

Stecker-Typ: Typ 12

110.422

CHF 1'220.- / R1



Bartscher Sushi-Bar



Für eine optimale Präsentation Ihrer Speisen - wie z. B. Sushi oder Tapas.

- Bestückungsmöglichkeit: 5x GN 1/2, bis 40 mm tief
- Abgerundete Front-Panoramascheibe
- Bedienseite mit Glas-Schiebetüren für ein einfaches Bestücken
- Statische Kühlung mit zusätzlichem obenliegenden Verdampferrohr

Sushi Bar 5 x GN 1/2



Material: Glas, Kunststoff, Edelstahl

Kapazität: 5x GN 1/2 - Tiefe 40 mm

Elektronische Steuerung

Automatische Abtaufunktion

statische Kühlung, Kältemittel: R600a / 0.095 kg

Betriebstemperatur: 2 °C bis 7 °C

Separat schaltbare LED- Beleuchtung

Anschlusswert: 1NAC 230V - 0.18 kW

B 1800 x T 425 x H 295 mm

Lieferung inklusive 1 Zwischensteg

(Länge: 325 mm, Breite 30 mm)

Lieferung ohne GN-Behälter

Gewicht: 45.1 kg

Stecker-Typ: Typ 12

110.335

CHF 1'490.- / R1



Mini-Kühltsche



Mini-Kühltsch 900T2, 2 Türen

Chromnickelstahl
 Edelstahl-Filter spülmaschineneeignet
 2 Türen GN 1/1 - selbstschliessend
 Inhalt: 260 Liter
 Umluftkühlung, eigengekühlt
 Kältemittel R290 / 0.056 kg
 Elektronische Steuerung mit Digitalanzeige
 Tauwasserverdunstung
 Temperaturbereich: 0 °C bis 10 °C
 Energieeffizienzklasse: C
 Energieverbrauch: 927 kWh / Jahr
 Anschlusswert: 1NAC 230V - 0.204 kW
 Inklusive: 2 Roste GN 1/1
 B 900 x T 700 x H 880 mm
 Gewicht: 67.5 kg
 Stecker-Typ: Typ 12

110.256

CHF 1'780.- / R2



Mini-Kühltsch 900T1S2, 1 Tür, 2 Schubl.

Chromnickelstahl
 Edelstahl-Filter spülmaschineneeignet
 1 Tür GN 1/1 - selbstschliessend
 2 Schubladen, Innenmasse: B 304 x T 515 x H 140 mm
 Inhalt: 260 Liter
 Umluftkühlung, eigengekühlt
 Kältemittel R290 / 0.056 kg
 Elektronische Steuerung mit Digitalanzeige
 Tauwasserverdunstung
 Temperaturbereich: 0 °C bis 10 °C
 Energieeffizienzklasse: C
 Energieverbrauch: 986 kWh / Jahr
 Anschlusswert: 1NAC 230V - 0.204 kW
 Inklusive: 1 Rost GN 1/1
 B 900 x T 700 x H 880 mm
 Gewicht: 76.5 kg
 Stecker-Typ: Typ 12

110.257

CHF 2'370.- / R2



Mini-Kühltsch 900S4, 4 Schubladen

Chromnickelstahl
 Edelstahl-Filter spülmaschineneeignet
 4 Schubladen, Innenmasse: B 304 x T 515 x H 140 mm
 Umluftkühlung, eigengekühlt
 Kältemittel R290 / 0.055 kg
 Elektronische Steuerung mit Digitalanzeige
 Tauwasserverdunstung
 Temperaturbereich: 0 °C bis 10 °C
 Energieeffizienzklasse: C
 Energieverbrauch: 986 kWh / Jahr
 Anschlusswert: 1NAC 230V - 0.204 kW
 B 900 x T 700 x H 880 mm
 Gewicht: 79 kg
 Stecker-Typ: Typ 12

110.258

CHF 2'870.- / R2

Saladetten

- Chromnickelstahl
- Abnehmbares Schneidbrett aus Polyethylen
- Edelstahl-Filter spülmaschinengeeignet
- Elektronische Steuerung mit Digitalanzeige

- Temperaturbereich: 0°C bis 10°C
- Umluftkühlung, eigengekühlt (Kältemittel R290)
- Tauwasserverdunstung



Saladette 438T1, 1 Tür

Kapazität oben: 1 x GN 1/1, Behälter 150 mm tief
1 Tür GN 1/1, selbstschliessend, Türbandung rechts

Inhalt: 140 Liter
Kältemittel R290 / 0.048 kg
Anschlusswert: 1NAC 230V - 0.23 kW
B 455 x T 700 x H 887 mm

Inklusive:
2 Stege: Länge 535 mm, Breite 35 mm
1 Rost GN 1/1
Gewicht: 45,5 kg
Stecker-Typ: Typ 12

200.570

CHF 1'340.- / R2



Saladette 900T2, 2 Türen

Kapazität oben: 2 x GN 1/1 und 3 x GN 1/6
für GN-Behälter 150 mm tief

2 Türen GN 1/1 - selbstschliessend
Inhalt: 260 Liter

Kältemittel R290 / 0.056 kg
Anschlusswert: 1NAC 230V - 0.204 kW
B 900 x T 700 x H 880 mm

Inklusive:
2 Stege: Länge 326 mm, Breite 25 mm
2 Stege: Länge 535 mm, Breite 35 mm
4 Stege: Länge 174 mm, Breite 25 mm
2 Roste GN 1/1
Gewicht: 66,5 kg
Stecker-Typ: Typ 12

200.356

CHF 1'695.- / R2



Saladette 900T2GL, 2 Türen, Glasaufsatz

Kapazität oben: 2 x GN 1/1 und 3 x GN 1/6
für GN-Behälter 150 mm tief

2 Türen GN 1/1 - selbstschliessend
Inhalt: 260 Liter

Kältemittel: R290 / 0.056 kg)
Glasaufsatz B 880 x T 540 x H 425 mm
Zwischenablage aus Glas B 856 x T 298 mm
Maximale Nutzhöhen: unten 230mm, oben 168mm
Lieferung inklusive:

2 Roste 1/1 GN
2 Stege: Länge 326 mm, Breite 25 mm
2 Stege: Länge 535 mm, Breite 35 mm
4 Stege: Länge 174 mm, Breite 25 mm
Anschlusswert: 1NAC 230V - 0.187 kW
Gesamtmasse: B 900 x T 700 x H 1265 mm
Gewicht: 88,9 kg
Stecker-Typ: Typ 12

200.575

CHF 1'780.- / R2



Pizza-Saladette 900T2, 2 Türen



Chromnickelstahl mit Granit-Arbeitsplatte
 Aufsatz für 5 x GN 1/6, GN-Behälter 150 mm tief
 2 Türen GN 1/1 - selbstschliessend
 Inhalt: 260 Liter



Umluftkühlung, eigengekühlt (Kältemittel: R290 / 0.056 kg)
 Temperaturbereich: 0 °C bis 10 °C
 Anschlusswert: 1NAC 230V - 0.204 kW
 B 900 x T 700 x H 880 mm
 Inklusive:
 4 Stege: Länge 174 mm, Breite 25 mm
 2 Roste GN 1/1
 Gewicht: 91 kg
 Stecker-Typ: Typ 12
200.358
CHF 1'940.- / R2



Vorbereitungskühltisch 900T2, 2 Türen



Chromnickelstahl
 Aufsatz mit Edelstahl-Deckel für 5 x GN 1/6
 GN-Behälter 150 mm tief
 2 Türen GN 1/1 - selbstschliessend
 Inhalt: 260 Liter



Umluftkühlung, eigengekühlt (Kältemittel: R290 / 0.056 kg)
 Temperaturbereich: 0 °C bis 10 °C
 Anschlusswert: 1NAC 230V - 0.204 kW
 B 900 x T 700 x H 880 mm
 Inklusive:
 5 Stege: Länge 174 mm, Breite 25 mm
 2 Roste GN 1/1
 Gewicht: 68.5 kg
 Stecker-Typ: Typ 12
200.359
CHF 2'060.- / R2



Pizzakühltisch G-S7T2



B 2015 x T 795 x H 975 mm
 Umluftkühlung eigengekühlt, Kältemittel R290
 Temperatur: -2°C bis +8°C
 2 Türen 600/400



7 ungekühlte Schubladen 600/400
 Korpus aus Edelstahl, Arbeitsplatte aus Granit
 6 Lenkrollen, davon 3 feststellbar
 Automatische Abtauung mit Tauwasserverdunster
 Elektronische Steuerung
 Anschlusswert: 1NAC 230V - 0.29 kW
 Inklusive: 2 Roste 600/400 mit Auflageschienen
 Gewicht: 305.4 kg
 Stecker-Typ: 2x Typ 12
200.297
CHF 3'150.- / R2

Rost zu 200.297
200.300
CHF 13.- / R3

Auflageschienen zu 200.297
200.299
CHF 54.- / R3



Kühlaufsatz zu Pizza-Kühltisch 200.297

Temperaturbereich: +2°C bis +8°C / Eigenkühlung, Kältemittel R290
 Kapazität: 10x GN 1/4 - 150 mm tief / Abmessungen: B 2005 x T 352 x H 435 mm
 Anschlusswert: 1NAC 230V - 0.13 kW
 Inklusive: 10 Stege (270 x 20 mm) & 4 Schraubfüsse



200.298
CHF 950.- / R1



Pizzakühltisch Eco1600, 2 Türen

B 1600 x T 700 x H 1150 mm
Umluftkühlung eigengekühlt, Kältemittel R290
2 Türen 600/400 und Kühlmulde für 6 x GN 1/4
3 ungekühlte Schubladen 600/400
Temperatur: 0°C bis +8°C
Korpus aus Edelstahl
Granit-Arbeitstisch und Glasaufsatz
Automatische Abtauung mit Tauwasserverdunster
Elektronische Steuerung
Anschlusswert: 1NAC 230V - 0.210 kW
Inklusive: 2 Roste 600/400 mit Auflageschienen
Gewicht: 230 kg
Stecker-Typ: Typ 12

66200031

CHF 5'090.- / R2



Pizzakühltisch Eco2120, 3 Türen

B 2120 x T 700 x H 1265 mm
Umluftkühlung eigengekühlt, Kältemittel R290
3 Türen 600/400 und Kühlmulde für 9 x GN 1/4
3 ungekühlte Schubladen 600/400
Temperatur: 0°C bis +8°C
Korpus aus Edelstahl
Granit-Arbeitstisch und Glasaufsatz
Automatische Abtauung mit Tauwasserverdunster
Elektronische Steuerung
Anschlusswert: 1NAC 230V - 0.210 kW
Inklusive: 3 Roste 600/400 mit Auflageschienen
Gewicht: 270 kg
Stecker-Typ: Typ 12

66200061

CHF 6'340.- / R2



Pizzatisch Tequila 1600, 2 Türen

B 1600 x T 800 x H 1450 mm
Umluftkühlung eigengekühlt, Kältemittel R290
2 Türen 600/400 und Kühlaufsatz für 6 x GN 1/3
3 ungekühlte Schubladen 600/400
Temperatur: 0°C bis +8°C
Korpus aus Edelstahl
Granit-Arbeitsplatte und Glasaufsatz
Automatische Abtauung mit Tauwasserverdunster
Elektronische Steuerung
Energieeffizienzklasse: C
Energieverbrauch: 858 kWh/Jahr
Anschlusswert: 2x 1NAC 230V - 0.210 + 0.150 kW
Inklusive: 2 Roste 600/400 mit Auflageschienen
Gewicht: 250 kg
Stecker-Typ: 2x Typ 12

66200036

CHF 7'170.- / R2



Pizzakühltisch Tequila 1920, 2 Türen



B 1920 x T 800 x H 1450 mm
Umluftkühlung eigengekühlt, Kältemittel R290
2 Türen 600/400 und Kühlaufsatz für 8 x GN 1/3
7 ungekühlte Schubladen 600/400



Temperatur: 0°C bis +8°C
Korpus aus Edelstahl
Granit-Arbeitsplatte und Glasaufsatz
Automatische Abtauung mit Tauwasserverdunster
Elektronische Steuerung
Energieeffizienzklasse: A
Energieverbrauch: 518 kWh/Jahr
Anschlusswert: 2x 1NAC 230V - 0.210 + 0.150 kW
Inklusive: 2 Roste 600/400 mit Auflageschienen
Gewicht: 320 kg
Stecker-Typ: 2x Typ 12

66541720

CHF 8'350.- / R2



Pizzakühltisch Tequila 2440, 3 Türen



B 2440 x T 800 x H 1450 mm
Umluftkühlung eigengekühlt, Kältemittel R290
3 Türen 600/400 und Kühlaufsatz für 10 x GN 1/3
7 ungekühlte Schubladen 600/400



Temperatur: 0°C bis +8°C
Korpus aus Edelstahl
Granit-Arbeitsplatte und Glasaufsatz
Automatische Abtauung mit Tauwasserverdunster
Elektronische Steuerung
Energieeffizienzklasse: A
Energieverbrauch: 628 kWh/Jahr
Anschlusswert: 2x 1NAC 230V - 0.210 + 0.150 kW
Inklusive: 3 Roste 600/400 mit Auflageschienen
Gewicht: 370 kg
Stecker-Typ: 2x Typ 12

66541730

CHF 9'370.- / R2

Zubehör Pizza-Kühlische



Auflageschienen zu Pizzakühltisch
62401231
CHF 31.- / R3



Rost 600/400 zu Pizzakühltisch
64700092
CHF 32.- / R3



Pizzateigbehälter H 70 mm
H 70 mm
B 600 x T 400 mm
012.248
CHF 26.- / R3



Pizzateigbehälter H 100 mm
H 100 mm
B 600 x T 400 mm
100.909
CHF 30.- / R3



Deckel zu Pizzateigbehälter
B 600 x T 400 mm
012.262
CHF 26.- / R3



Express
Lieferung
möglich!
+ 15%
Lieferung in 2-3 Arbeitstagen



Kühltisch green, 2T, Abdeckung mit AK

B 1160 x T 700 x H 900 mm
mit Eigenkühlung - Umluftgekühlt
2 Türen GN 1/1 - Inhalt: 275 L
Temperaturbereich: 0° bis +8°C
Material: Chromnickelstahl
Automatische Abtauung mit Tauwasserverdunster
Elektronische Steuerung
Klimaklasse 5
Energieeffizienzklasse A
Energieverbrauch 577 kWh/Jahr
Anschlusswert: 1NAC 230V - 0.249 kW
Gewicht: 108 kg
Stecker-Typ: Typ 12

66517320
CHF 4'220.- / R2

 Zubehör auf Seite S. 254

Express-Lieferung in 2-3 Arbeitstagen

66517320-EX
CHF 4'855.- / R2



Kühltisch green, 2T, Abdeckung ohne AK

B 1160 x T 700 x H 900 mm
mit Eigenkühlung - Umluftgekühlt
2 Türen GN 1/1 - Inhalt: 275 L
Temperaturbereich: 0° bis +8°C
Material: Chromnickelstahl
Automatische Abtauung mit Tauwasserverdunster
Elektronische Steuerung
Klimaklasse 5
Energieeffizienzklasse A
Energieverbrauch 518 kWh/Jahr
Anschlusswert: 1NAC 230V - 0.249 kW
Gewicht: 107 kg
Stecker-Typ: Typ 12

66507320
CHF 4'030.- / R2

 Zubehör auf Seite S. 254

Express-Lieferung in 2-3 Arbeitstagen

66507320-EX
CHF 4'635.- / R2



Kühltisch green, 2T, ohne Abdeckung

B 1160 x T 700 x H 860 mm
mit Eigenkühlung - Umluftgekühlt
2 Türen GN 1/1 - Inhalt: 275 L
Temperaturbereich: 0° bis +8°C
Material: Chromnickelstahl
Automatische Abtauung mit Tauwasserverdunster
Elektronische Steuerung
Klimaklasse 5
Energieeffizienzklasse A
Energieverbrauch 518 kWh/Jahr
Anschlusswert: 1NAC 230V - 0.249 kW
Gewicht: 99 kg
Stecker-Typ: Typ 12

66527320
CHF 3'860.- / R2

 Zubehör auf Seite S. 254

Express-Lieferung in 2-3 Arbeitstagen

66527320-EX
CHF 4'440.- / R2



Kühltisch green, 3T, Abdeckung mit AK

B 1620 x T 700 x H 900 mm
 mit Eigenkühlung - Umluftgekühlt
 3 Türen GN 1/1 - Inhalt: 415 L
 Temperaturbereich: 0° bis +8°C
 Material: Chromnickelstahl
 Automatische Abtauung mit Tauwasserverdunster
 Elektronische Steuerung
 Klimaklasse 5
 Energieeffizienzklasse C
 Energieverbrauch 960 kWh/Jahr
 Anschlusswert: 1NAC 230V - 0.249 kW
 Gewicht: 133 kg
 Stecker-Typ: Typ 12

66517330
CHF 4'930.- / R2

Zubehör auf Seite S. 254

Express-Lieferung in 2-3 Arbeitstagen
66517330-EX
CHF 5'670.- / R2



Kühltisch green, 3T, Abdeckung ohne AK

B 1620 x T 700 x H 900 mm
 mit Eigenkühlung - Umluftgekühlt
 3 Türen GN 1/1 - Inhalt: 415 L
 Temperaturbereich: 0° bis +8°C
 Material: Chromnickelstahl
 Automatische Abtauung mit Tauwasserverdunster
 Elektronische Steuerung
 Klimaklasse 5
 Energieeffizienzklasse A
 Energieverbrauch 602 kWh/Jahr
 Anschlusswert: 1NAC 230V - 0.249 kW
 Gewicht: 132 kg
 Stecker-Typ: Typ 12

66507330
CHF 4'695.- / R2

Zubehör auf Seite S. 254

Express-Lieferung in 2-3 Arbeitstagen
66507330-EX
CHF 5'400.- / R2



Kühltisch green, 3T, ohne Abdeckung

B 1620 x T 700 x H 860 mm
 mit Eigenkühlung - Umluftgekühlt
 3 Türen GN 1/1 - Inhalt: 415 L
 Temperaturbereich: 0° bis +8°C
 Material: Chromnickelstahl
 Automatische Abtauung mit Tauwasserverdunster
 Elektronische Steuerung
 Klimaklasse 5
 Energieeffizienzklasse A
 Energieverbrauch 639 kWh/Jahr
 Anschlusswert: 1NAC 230V - 0.249 kW
 Gewicht: 124 kg
 Stecker-Typ: Typ 12

66527330
CHF 4'510.- / R2

Zubehör auf Seite S. 254

Express-Lieferung in 2-3 Arbeitstagen
66527330-EX
CHF 5'190.- / R2



Kühltisch green, 4T, Abdeckung mit AK

B 2080 x T 700 x H 900 mm
 mit Eigenkühlung - Umluftgekühlt
 4 Türen GN 1/1 - Inhalt: 550 L
 Temperaturbereich: 0° bis +8°C
 Material: Chromnickelstahl
 Automatische Abtauung mit Tauwasserverdunster
 Elektronische Steuerung
 Klimaklasse 5
 Energieeffizienzklasse B
 Energieverbrauch 748 kWh/Jahr
 Anschlusswert: 1NAC 230V - 0.328 kW
 Gewicht: 156 kg
 Stecker-Typ: Typ 12

66517340
CHF 5'940.- / R2

 Zubehör auf Seite 254

Express-Lieferung in 2-3 Arbeitstagen

66517340-EX
CHF 6'830.- / R2



Kühltisch green, 4T, Abdeckung ohne AK

B 2080 x T 700 x H 900 mm
 mit Eigenkühlung - Umluftgekühlt
 4 Türen GN 1/1 - Inhalt: 550 L
 Temperaturbereich: 0° bis +8°C
 Material: Chromnickelstahl
 Automatische Abtauung mit Tauwasserverdunster
 Elektronische Steuerung
 Klimaklasse 5
 Energieeffizienzklasse B
 Energieverbrauch 748 kWh/Jahr
 Anschlusswert: 1NAC 230V - 0.328 kW
 Gewicht: 155 kg
 Stecker-Typ: Typ 12

66507340
CHF 5'680.- / R2

 Zubehör auf Seite 254

Express-Lieferung in 2-3 Arbeitstagen

66507340-EX
CHF 6'530.- / R2



Kühltisch green, 4T, ohne Abdeckung

B 2080 x T 700 x H 860 mm
 mit Eigenkühlung - Umluftgekühlt
 4 Türen GN 1/1 - Inhalt: 550 L
 Temperaturbereich: 0° bis +8°C
 Material: Chromnickelstahl
 Automatische Abtauung mit Tauwasserverdunster
 Elektronische Steuerung
 Klimaklasse 5
 Energieeffizienzklasse B
 Energieverbrauch 821 kWh/Jahr
 Anschlusswert: 1NAC 230V - 0.328 kW
 Gewicht: 145 kg
 Stecker-Typ: Typ 12

66527340
CHF 5'460.- / R2

 Zubehör auf Seite 254

Express-Lieferung in 2-3 Arbeitstagen

66527340-EX
CHF 6'280.- / R2

Kühltische GN 1/1 Zentralkühlung



Kühltisch 2T-760, ZK, Abdeckung mit AK

B 1160 x T 700 x H 900 mm
für Zentralkühlung - Umluftgekühlt
2 Türen GN 1/1 - Inhalt: 275 L
Temperaturbereich: 0° bis +8°C
Material: Chromnickelstahl
Automatische Abtauung
Elektronische Steuerung
Anschlusswert: 1NAC 230V - 0.07 kW
Gewicht: 100 kg
Stecker-Typ: Typ 12

66514320
CHF 3'510.- / R2

Zubehör auf Seite 254



Kühltisch 2T-760, ZK, ohne Abdeckung
Gewicht: 92 kg
66524320
CHF 3'170.- / R2



Kühltisch 2T-760, ZK, Abdeckung ohne AK
Gewicht: 99 kg
66504320
CHF 3'320.- / R2



Kühltisch 3T-760, ZK, Abdeckung mit AK

B 1620 x T 700 x H 900 mm
für Zentralkühlung - Umluftgekühlt
3 Türen GN 1/1 - Inhalt: 415 L
Temperaturbereich: 0° bis +8°C
Material: Chromnickelstahl
Automatische Abtauung
Elektronische Steuerung
Anschlusswert: 1NAC 230V - 0.09 kW
Gewicht: 123 kg
Stecker-Typ: Typ 12

66514330
CHF 4'180.- / R2

Zubehör auf Seite 254



Kühltisch 3T-760, ZK, ohne Abdeckung
Gewicht: 114 kg
66524330
CHF 3'770.- / R2



Kühltisch 3T-760, ZK, Abdeckung ohne AK
Gewicht: 122 kg
66504330
CHF 3'960.- / R2



Kühltisch 4T-760, ZK, Abdeckung mit AK

B 2080 x T 700 x H 900 mm
für Zentralkühlung - Umluftgekühlt
4 Türen GN 1/1 - Inhalt: 550 L
Temperaturbereich: 0° bis +8°C
Material: Chromnickelstahl
Automatische Abtauung
Elektronische Steuerung
Anschlusswert: 1NAC 230V - 0.12 kW
Gewicht: 146 kg
Stecker-Typ: Typ 12

66514340
CHF 5'060.- / R2

Zubehör auf Seite 254



Kühltisch 4T-760, ZK, ohne Abdeckung
Gewicht: 135 kg
66524340
CHF 4'610.- / R2



Kühltisch 4T-760, ZK, Abdeckung ohne AK
Gewicht: 145 kg
66504340
CHF 4'820.- / R2

Tiefkühlische GN 1/1 Eigenkühlung



TK-Tisch 2T-760, EK, Abdeckung mit AK

B 1280 x T 700 x H 900 mm
 mit Eigenkühlung - Umluftgekühlt
 2 Türen GN 1/1 - Inhalt: 275 L
 Temperaturbereich: -18° bis -20°C
 Automatische Abtauung mit Tauwasserverdunster
 Elektronische Steuerung
 Klimaklasse 5, Energieeffizienzklasse E
 Energieverbrauch 2811 kWh/Jahr
 Anschlusswert: 1NAC 230V - 0.49 kW
 Gewicht: 117 kg
 Stecker-Typ: Typ 12

66512320
CHF 5'230.- / R2

Zubehör auf Seite 254



TK-Tisch 2T-760, EK, Abdeckung ohne AK

Gewicht: 116 kg
66502320
CHF 5'040.- / R2



TK-Tisch 2T-760, EK, ohne Abdeckung

Gewicht: 110 kg
66522320
CHF 4'880.- / R2



TK-Tisch 3T-760, EK, Abdeckung mit AK

B 1740 x T 700 x H 900 mm
 mit Eigenkühlung - Umluftgekühlt
 3 Türen GN 1/1 - Inhalt: 415 L
 Temperaturbereich: -18° bis -20°C
 Automatische Abtauung mit Tauwasserverdunster
 Elektronische Steuerung
 Klimaklasse 5, Energieeffizienzklasse E
 Energieverbrauch 3468 kWh/Jahr
 Anschlusswert: 1NAC 230V - 0.57 kW
 Gewicht: 143 kg
 Stecker-Typ: Typ 12

66512330
CHF 6'890.- / R2

Zubehör auf Seite 254



TK-Tisch 3T-760, EK, Abdeckung ohne AK

Gewicht: 142 kg
66502330
CHF 6'680.- / R2



TK-Tisch 3T-760, EK, ohne Abdeckung

Gewicht: 134 kg
66522330
CHF 6'480.- / R2



TK-Tisch 4T-760, EK, Abdeckung mit AK

B 2200 x T 700 x H 900 mm
 mit Eigenkühlung - Umluftgekühlt
 4 Türen GN 1/1 - Inhalt: 550 L
 Temperaturbereich: -18° bis -20°C
 Automatische Abtauung mit Tauwasserverdunster
 Elektronische Steuerung
 Klimaklasse 5, Energieeffizienzklasse E
 Energieverbrauch 3942 kWh/Jahr
 Anschlusswert: 1NAC 230V - 0.75 kW
 Gewicht: 166 kg
 Stecker-Typ: Typ 12

66512340
CHF 7'950.- / R2

Zubehör auf Seite 254



TK-Tisch 4T-760, EK, Abdeckung ohne AK

Gewicht: 165 kg
66502340
CHF 7'680.- / R2



TK-Tisch 4T-760, EK, ohne Abdeckung

Gewicht: 155 kg
66522340
CHF 7'470.- / R2

Tiefkühlische GN 1/1 Zentralkühlung



TK-Tisch 2T-760, ZK, Abdeckung mit AK

B 1160 x T 700 x H 900 mm
für Zentralkühlung - Umluftgekühlt
2 Türen GN 1/1 - Inhalt: 275 L
Temperaturbereich: -18° bis -20°C
Material: Chromnickelstahl
Automatische Abtauung
Elektronische Steuerung
Anschlusswert: 1NAC 230V - 0.07 kW
Gewicht: 100 kg
Stecker-Typ: Typ 12

66515320
CHF 4'390.- / R2

Zubehör auf Seite 254



TK-Tisch 2T-760, ZK, Abdeckung ohne AK
Gewicht: 99 kg
66505320
CHF 4'190.- / R2



TK-Tisch 2T-760, ZK, ohne Abdeckung
Gewicht: 92 kg
66525320
CHF 4'040.- / R2



TK-Tisch 3T-760, ZK, Abdeckung mit AK

B 1620 x T 700 x H 900 mm
für Zentralkühlung - Umluftgekühlt
3 Türen GN 1/1 - Inhalt: 415 L
Temperaturbereich: -18° bis -20°C
Material: Chromnickelstahl
Automatische Abtauung
Elektronische Steuerung
Anschlusswert: 1NAC 230V - 0.09 kW
Gewicht: 123 kg
Stecker-Typ: Typ 12

66515330
CHF 5'680.- / R2

Zubehör auf Seite 254



TK-Tisch 3T-760, ZK, Abdeckung ohne AK
Gewicht: 122 kg
66505330
CHF 5'460.- / R2



TK-Tisch 3T-760, ZK, ohne Abdeckung
Gewicht: 114 kg
66525330
CHF 5'270.- / R2



TK-Tisch 4T-760, ZK, Abdeckung mit AK

B 2080 x T 700 x H 900 mm
für Zentralkühlung - Umluftgekühlt
4 Türen GN 1/1 - Inhalt: 550 L
Temperaturbereich: -18° bis -20°C
Material: Chromnickelstahl
Automatische Abtauung
Elektronische Steuerung
Anschlusswert: 1NAC 230V - 0.12 kW
Gewicht: 146 kg
Stecker-Typ: Typ 12

66515340
CHF 6'570.- / R2

Zubehör auf Seite 254



TK-Tisch 4T-760, ZK, Abdeckung ohne AK
Gewicht: 145 kg
66505340
CHF 6'330.- / R2



TK-Tisch 4T-760, ZK, ohne Abdeckung
Gewicht: 135 kg
66525340
CHF 6'100.- / R2

Zubehör zu Kühl- und Tiefkühltschen



3er-Schubaldenstock 3 x 1/3 - GN 1/1

Nutzhöhe: 154 mm
 Lieferung ohne GN Behälter
66158105
CHF 1'145.- / R2

Für Express-Kühltsche
KT-66158105
CHF 1'315.- / R2

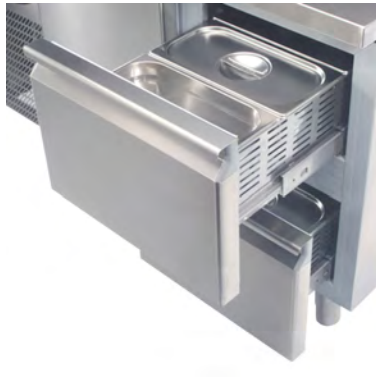

2er-Schubaldenstock 1/3 & 2/3 - GN 1/1

Nutzhöhe: 1 x 154 mm & 1 x 401 mm
 Lieferung ohne GN Behälter
66158100
CHF 815.- / R2

Für Express-Kühltsche
KT-66158100
CHF 935.- / R2

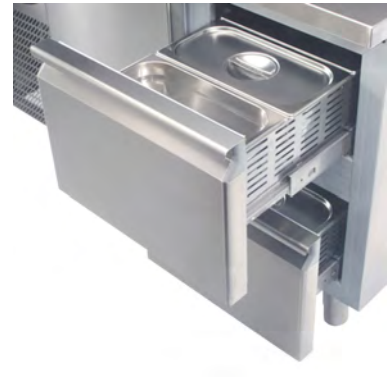

2er-Schubaldenstock 2 x 1/2 - GN 1/1

Nutzhöhe: 278 mm
 Lieferung ohne GN Behälter
66158095
CHF 815.- / R2

Für Express-Kühltsche
KT-66158095
CHF 935.- / R2



CNS-Rost GN 1/1

B 530 x T 325 mm
A101.091
CHF 46.- / R1

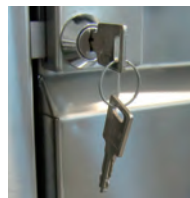

Schloss zu Kühltsche GN 1/1

1 pro Tür oder Schublade
64700182
CHF 72.- / R3



Auflageschienen zu Kühltsche GN 1/1

U-Form, paarweise
62401230
CHF 32.- / R3



Rädersatz zu Kühltsche/-schränke

4 Rollen - 2 mit Bremsen
64700553
CHF 168.- / R3



Thermowagen gekühlt

- Edelstahl (CNS 18/10)
- Abstand zwischen den Einschüben: 55 mm
- Gerundete Ecken und gespresste Auflageschienen

- Digitaler Thermostat: -2°C bis +10°C
- Türe abnehmbar
- 4 Lenkrollen Kunststoff, Ø 125 mm (2 mit Feststellern)



Thermowagen gekühlt, 9x GN 1/1



Kapazität: 9 x GN 1/1 - H 40 mm
Anschlusswert: 1NAC 230V - 0.237kW
B 485 x T 805 x H 1220 mm



Gewicht: 66 kg
Stecker-Typ: Typ 12

700.009

CHF 4'180.- / R1



Thermowagen gekühlt, 11x GN 1/1



Kapazität: 11 x GN 1/1 - H 40 mm
Anschlusswert: 1NAC 230V - 0.237kW
B 485 x T 805 x H 1330 mm



Gewicht: 81 kg
Stecker-Typ: Typ 12

700.011

CHF 4'300.- / R1



Thermowagen gekühlt, 14x GN 1/1



Kapazität: 14 x GN 1/1 - H 40 mm
Anschlusswert: 1NAC 230V - 0.237kW
B 485 x T 805 x H 1495 mm



Gewicht: 92 kg
Stecker-Typ: Typ 12

700.014

CHF 4'670.- / R1

Barkühlunterbauten Eigenkühlung Tiefe 680 mm

- Aggregat rechts, auf Anfrage links erhältlich
- Temperatur: +4° C bis + 8° C
- Komplett aus CNS - ohne Abdeckung
- Autom. Abtauung mit Tauwasserverdunster
- Elektronische Steuerung
- Mit CNS Sockel H 35 mm
- 1 Zwischenbord mit Auflageschienen pro Tür
- ohne Flaschenkühlwanne
- Umluftkühlung, Kältemittel R290



Barkühlunterbau Tiefe 680, 1 Tür, EK

B 1000 x T 680 x H 850 mm
Anschlusswert: 1NAC 230V - 0.25 kW
Gewicht: 66 kg
Stecker-Typ: Typ 12
66265051
CHF 4'030.- / R2



Barkühlunterbau Tiefe 680, 2 Türen, EK

B 1510 x T 680 x H 850 mm
Anschlusswert: 1NAC 230V - 0.328 kW
Gewicht: 80 kg
Stecker-Typ: Typ 12
66265061
CHF 5'120.- / R2



Barkühlunterbau Tiefe 680, 3 Türen, EK

B 2090 x T 680 x H 850 mm
Anschlusswert: 1NAC 230V - 0.328 kW
Gewicht: 110 kg
Stecker-Typ: Typ 12
66265101
CHF 6'390.- / R2



Barkühlunterbau Tiefe 680, 4 Türen, EK

B 2670 x T 680 x H 850 mm
Anschlusswert: 1NAC 230V - 0.363 kW
Gewicht: 125 kg
Stecker-Typ: Typ 12
66265141
CHF 8'580.- / R2



Diverse Arbeitsplatten zu den Barkühlunterbauten finden Sie online auf www.bartscher.ch

Barkühlunterbauten Eigenkühlung Tiefe 580 mm

- Aggregat rechts, auf Anfrage links erhältlich
- Temperatur: +4° C bis + 8° C
- Komplett aus CNS - ohne Abdeckung
- Autom. Abtaugung mit Tauwasserverdunster
- Elektronische Steuerung
- Mit CNS Sockel H 35 mm
- 1 Zwischenbord mit Auflageschienen pro Tür
- ohne Flaschenkühlwanne
- Umluftkühlung, Kältemittel R290



Barkühlunterbau Tiefe 580, 1 Tür, EK



B 1000 x T 580 x H 850 mm
Anschlusswert: 1NAC 230V - 0.25 kW
Gewicht: 66 kg
Stecker-Typ: Typ 12



66266501
CHF 4'030.- / R2



Barkühlunterbau Tiefe 580, 2 Türen, EK



B 1510 x T 580 x H 850 mm
Anschlusswert: 1NAC 230V - 0.328 kW
Gewicht: 80 kg
Stecker-Typ: Typ 12



66266601
CHF 5'120.- / R2



Barkühlunterbau Tiefe 580, 3 Türen, EK



B 2090 x T 580 x H 850 mm
Anschlusswert: 1NAC 230V - 0.328 kW
Gewicht: 110 kg
Stecker-Typ: Typ 12



66266701
CHF 6'390.- / R2



Barkühlunterbau Tiefe 580, 4 Türen, EK



B 2670 x T 580 x H 850 mm
Anschlusswert: 1NAC 230V - 0.363 kW
Gewicht: 125 kg
Stecker-Typ: Typ 12



66266801
CHF 8'580.- / R2



Diverse Arbeitsplatten zu den Barkühlunterbauten finden Sie online auf www.bartscher.ch

Barkühlunterbauten Eigenkühlung Tiefe 680 mm mit Flaschenkühlwanne

- Aggregat und Wanne rechts - Auf Anfrage links erhältlich
- Temperatur: +4 °C bis +8 °C
- Komplett aus CNS - Ohne Abdeckung
- Automatische Abtauung mit Tauwasserverdunster
- Elektronische Steuerung
- Mit CNS Sockel H 35 mm
- 1 Zwischenbord mit Auflegeschiene pro Tür
- Umluftkühlung, Kältemittel R290



Barkühlunterbau FKW, T680, 1 Tür, EK

B 1000 x T 680 x H 850 mm
 Flaschenkühlwanne: B 274 x T 494 x H 258 mm
 Anschlusswert: 1NAC 230V - 0.25 kW
 Gewicht: 76 kg
 Stecker-Typ: Typ 12
66265501
CHF 5'140.- / R2



Barkühlunterbau FKW, T680, 2 Türen, EK

B 1510 x T 680 x H 850 mm
 Flaschenkühlwanne: B 274 x T 494 x H 258 mm
 Anschlusswert: 1NAC 230V - 0.328 kW
 Gewicht: 90 kg
 Stecker-Typ: Typ 12
66265511
CHF 6'240.- / R2



Barkühlunterbau FKW, T680, 3 Türen, EK

B 2090 x T 680 x H 850 mm
 Flaschenkühlwanne: B 274 x T 494 x H 258 mm
 Anschlusswert: 1NAC 230V - 0.328 kW
 Gewicht: 120 kg
 Stecker-Typ: Typ 12
66265521
CHF 7'510.- / R2



Barkühlunterbau FKW, T680, 4 Türen, EK

B 2670 x T 680 x H 850 mm
 Flaschenkühlwanne: B 274 x T 494 x H 258 mm
 Anschlusswert: 1NAC 230V - 0.363 kW
 Gewicht: 135 kg
 Stecker-Typ: Typ 12
66265531
CHF 9'700.- / R2



Steckrahmen zu Flaschenkühlwanne
 für Wanne B 278 T 498
66266255
CHF 185.- / R3



Diverse Arbeitsplatten zu den Barkühlunterbauten finden Sie online auf www.bartscher.ch

Barkühlunterbauten Eigenkühlung Tiefe 580 mm mit Flaschenkühlwanne

- Aggregat und Wanne rechts - Auf Anfrage links erhältlich
- Temperatur: +4 °C bis +8 °C
- Komplett aus CNS - Ohne Abdeckung
- Automatische Abtaugung mit Tauwasserverdunster
- Elektronische Steuerung
- Mit CNS Sockel H 35 mm
- 1 Zwischenbord mit Auflageschienen pro Tür
- Umluftkühlung, Kältemittel R290



Barkühlunterbau FKW, T580, 1 Tür, EK

B 1000 x T 580 x H 850 mm
 Flaschenkühlwanne: B 274 x T 394 x H 258 mm
 Anschlusswert: 1NAC 230V - 0.25 kW
 Gewicht: 76 kg
 Stecker-Typ: Typ 12
66266511
CHF 5'140.- / R2



Barkühlunterbau FKW, T580, 2 Türen, EK

B 1510 x T 580 x H 850 mm
 Flaschenkühlwanne: B 274 x T 394 x H 258 mm
 Anschlusswert: 1NAC 230V - 0.328 kW
 Gewicht: 90 kg
 Stecker-Typ: Typ 12
66266611
CHF 6'240.- / R2



Barkühlunterbau FKW, T580, 3 Türen, EK

B 2090 x T 580 x H 850 mm
 Flaschenkühlwanne: B 274 x T 394 x H 258 mm
 Anschlusswert: 1NAC 230V - 0.328 kW
 Gewicht: 120 kg
 Stecker-Typ: Typ 12
66266711
CHF 7'510.- / R2



Barkühlunterbau FKW, T580, 4 Türen, EK

B 2670 x T 580 x H 850 mm
 Flaschenkühlwanne: B 274 x T 394 x H 258 mm
 Anschlusswert: 1NAC 230V - 0.363 kW
 Gewicht: 135 kg
 Stecker-Typ: Typ 12
66266811
CHF 9'700.- / R2



Steckrahmen zu Flaschenkühlwanne
 für Wanne B 278 T 396
66266252
CHF 170.- / R3



Diverse Arbeitsplatten zu den Barkühlunterbauten finden Sie online auf www.bartscher.ch

Barkühlunterbauten Zentralkühlung Tiefe 680 mm

- Installationsfach rechts - Auf Anfrage links erhältlich
- Temperatur: +4 °C bis +8 °C - Umluft
- Komplett aus CNS - Ohne Abdeckung
- Automatische Abtauung
- Elektronische Steuerung
- Mit CNS Sockel H 35 mm
- 1 Zwischenbord mit Auflageschienen pro Tür



Barkühlunterbau Tiefe 680, 1 Tür, ZK



B 830 x T 680 x H 850 mm
Anschlusswert: 1NAC 230V - 0.07 kW
Gewicht: 57 kg
Stecker-Typ: Typ 12



66265070
CHF 2'890.- / R2



Barkühlunterbau Tiefe 680, 2 Türen, ZK



B 1340 x T 680 x H 850 mm
Anschlusswert: 1NAC 230V - 0.07 kW
Gewicht: 62 kg
Stecker-Typ: Typ 12



66265080
CHF 3'790.- / R2



Barkühlunterbau Tiefe 680, 3 Türen, ZK



B 1920 x T 680 x H 850 mm
Anschlusswert: 1NAC 230V - 0.07 kW
Gewicht: 89 kg
Stecker-Typ: Typ 12



66265120
CHF 4'890.- / R2

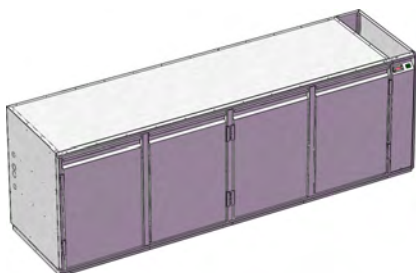

Barkühlunterbau Tiefe 680, 4 Türen, ZK



B 2500 x T 680 x H 850 mm
Anschlusswert: 1NAC 230V - 0.07 kW
Gewicht: 104 kg
Stecker-Typ: Typ 12



66265160
CHF 6'860.- / R2



Flaschenkühlwanne zu Barkühler ZK T 680

Für Geräte mit Zentralkühlung, T 680
Achtung: Gesamtbreite Unterbau +170 mm
Masse der Wanne: B 276 T 498 H 258 mm

66266215
CHF 1'730.- / R3



Diverse Arbeitsplatten zu den Barkühlunterbauten finden Sie online auf www.bartscher.ch

Barkühlunterbauten Zentralkühlung Tiefe 580 mm

- Installationsfach rechts - Auf Anfrage links erhältlich
- Temperatur: +4 °C bis +8 °C - Umluft
- Komplett aus CNS - Ohne Abdeckung
- Automatische Abtauung
- Elektronische Steuerung
- Mit CNS Sockel H 35 mm
- 1 Zwischenbord mit Auflageschienen pro Tür



Barkühlunterbau Tiefe 580, 1 Tür, ZK

B 830 x T 580 x H 850 mm
 Anschlusswert: 1NAC 230V - 0.07 kW
 Gewicht: 57 kg
 Stecker-Typ: Typ 12
66266520
CHF 2'890.- / R2



Barkühlunterbau Tiefe 580, 2 Türen, ZK

B 1340 x T 580 x H 850 mm
 Anschlusswert: 1NAC 230V - 0.07 kW
 Gewicht: 62 kg
 Stecker-Typ: Typ 12
66266620
CHF 3'790.- / R2



Barkühlunterbau Tiefe 580, 3 Türen, ZK

B 1920 x T 580 x H 850 mm
 Anschlusswert: 1NAC 230V - 0.07 kW
 Gewicht: 89 kg
 Stecker-Typ: Typ 12
66266720
CHF 4'890.- / R2

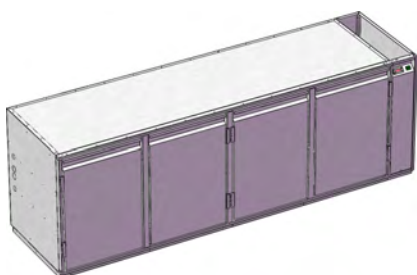

Barkühlunterbau Tiefe 580, 4 Türen, ZK

B 2500 x T 580 x H 850 mm
 Anschlusswert: 1NAC 230V - 0.07 kW
 Gewicht: 104 kg
 Stecker-Typ: Typ 12
66266820
CHF 6'860.- / R2



Flaschenkühlwanne zu Barkühler ZK T 580

Für Geräte mit Zentralkühlung, T 580
 Achtung: Gesamtbreite Unterbau +170 mm
 Masse der Wanne: B 276 T 396 H 258 mm
66266212
CHF 1'640.- / R3



Diverse Arbeitsplatten zu den Barkühlunterbauten finden Sie online auf www.bartscher.ch

Zubehör Barkühlunterbauten allgemein



Flaschentrennstab für Schubladen

66266260
CHF 23.- / R3



Schloss zu Barkühlunterbau

1 pro Tür oder Schublade
64703200
CHF 89.- / R3



Glastür zu Barkühlunterbauten

66257300
CHF 305.- / R3



LED-Beleuchtung zu Glastür

63604980
CHF 299.- / R3



Aufpreis Sockelanpassung - 1 Kühlfach

Anpassung der Sockelhöhe
45-100 mm Sockelhöhe statt 35 mm
66266280
CHF 104.- / R3

Aufpreis Sockelanpassung - 2 Kühlfächer
66266281

CHF 148.- / R3

Aufpreis Sockelanpassung - 3 Kühlfächer
66266282

CHF 192.- / R3

Aufpreis Sockelanpassung - 4 Kühlfächer
66266283

CHF 236.- / R3

Zubehör Barkühlunterbauten für Geräte T 580 mm

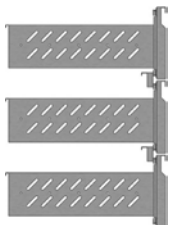

3er-Schubladenstock 3 x 1/3 - T 580

Für Geräte T 580 mm
Masse: B 435 x T 398 x H 186 mm
66257105
CHF 1'650.- / R2

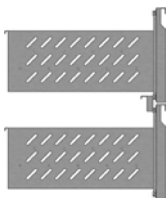

2er-Schubladenstock 1/2 + 1/2 - T 580

Für Geräte T 580 mm
Masse: B 435 x T 398 x H 314 mm
66257095
CHF 925.- / R2

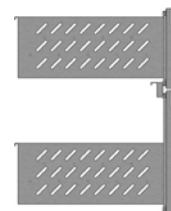

2er-Schubladenstock 2/5 + 3/5 - T 580

Für Geräte T 580 mm
Masse: B 435 x T 398 x H 269 mm
& B 435 x T 398 x H 364 mm
66257085
CHF 925.- / R2

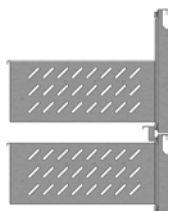

2er-Schubladenstock 3/5 + 2/5 - T 580

Für Geräte T 580 mm
 Masse: B 435 x T 398 x H 364 mm
 & B 435 x T 398 x H 269 mm
66257086
 CHF 925.- / R2



Auflageschienen zu Barkühlunterbau T 580

62480372
 CHF 32.- / R3



CNS-Zwischenbord zu Barkühlunterbau T 580

62480382
 CHF 169.- / R3

Zubehör Barkühlunterbauten für Geräte T 680 mm

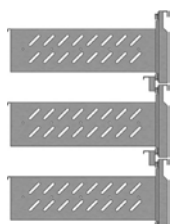

3er-Schubladenstock 3 x 1/3 - T 680

Für Geräte T 680 mm
 Masse: B 435 x T 498 x H 186 mm
66257100
 CHF 1'650.- / R2

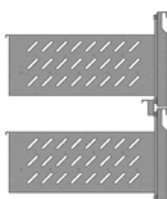

2er-Schubladenstock 1/2 + 1/2 - T 680

Für Geräte T 680 mm
 Masse: B 435 x T 498 x H 314 mm
66257090
 CHF 925.- / R2

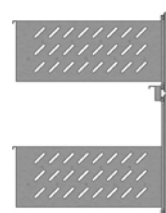

2er-Schubladenstock 2/5 + 3/5 - T 680

Für Geräte T 680 mm
 Masse: B 435 x T 498 x H 269 mm
 & B 435 x T 498 x H 364 mm
66257080
 CHF 925.- / R2

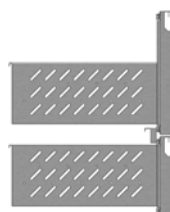

2er-Schubladenstock 3/5 + 2/5 - T 680

Für Geräte T 680 mm
 Masse: B 435 x T 498 x H 364 mm
 & B 435 x T 498 x H 269 mm
66257081
 CHF 925.- / R2



Auflageschienen zu Barkühlunterbau T 680

62480370
 CHF 32.- / R3



CNS-Zwischenbord zu Barkühlunterbau T680

62480380
 CHF 169.- / R3



Abfallkühler 1-120-A Eigenkühlung

Für 1 Abfalltonne 120 Liter
(nicht im Lieferumfang enthalten)
Innenmasse: B 550 x T 570 x H 945 mm
Aggregat rechts - auf Anfrage links erhältlich
Betriebstemperatur +4°C bis +8°C
Statische Kühlung, Kältemittel R290
Elektronische Steuerung
Komplett aus CNS
Automatische Abtauung mit Tauwasserverdunster
B 1000 x T 760 x H 1030 mm
Anschlusswert: 1NAC 230V - 0.201 kW
Gewicht: 90 kg
Stecker-Typ: Typ 12
66269501
CHF 4'660.- / R2



Abfallkühler 2-120-A Eigenkühlung

Für 2 Abfalltonnen 120 Liter
(nicht im Lieferumfang enthalten)
Innenmasse: 2 x B 550 x T 570 x H 945 mm
Aggregat rechts - auf Anfrage links erhältlich
Betriebstemperatur +4°C bis +8°C
Statische Kühlung, Kältemittel R290
Elektronische Steuerung
Komplett aus CNS
Automatische Abtauung mit Tauwasserverdunster
B 1650 x T 760 x H 1030 mm
Anschlusswert: 1NAC 230V - 0.250 kW
Gewicht: 170 kg
Stecker-Typ: Typ 12
66269531
CHF 6'140.- / R2



Abfallkühler 3-120-A Eigenkühlung

Für 3 Abfalltonnen 120 Liter
(nicht im Lieferumfang enthalten)
Innenmasse: 3 x B 550 x T 570 x H 945 mm
Aggregat rechts - auf Anfrage links erhältlich
Betriebstemperatur +4°C bis +8°C
Statische Kühlung, Kältemittel R290
Elektronische Steuerung
Komplett aus CNS
Automatische Abtauung mit Tauwasserverdunster
B 2300 x T 760 x H 1030 mm
Anschlusswert: 1NAC 230V - 0.328 kW
Gewicht: 260 kg
Stecker-Typ: Typ 12
66269561
CHF 7'820.- / R2



Abfalltonne 120 Liter
67300500
CHF 305.- / R3



Kit Frostschutz
63636050
CHF 175.- / R3



Abfallkühler 1-240-A Eigenkühlung



Für 1 Abfalltonne 240 Liter
(nicht im Lieferumfang enthalten)
Innenmasse: B 585 x T 710 x H 1085 mm



Aggregat rechts - auf Anfrage links erhältlich
Betriebstemperatur +4°C bis +8°C
Statische Kühlung, Kältemittel R290
Elektronische Steuerung
Komplett aus CNS
Automatische Abtauung mit Tauwasserverdunster
B 1030 x T 870 x H 1200 mm
Anschlusswert: 1NAC 230V - 0.201 kW
Gewicht: 98 kg
Stecker-Typ: Typ 12

66269701
CHF 5'040.- / R2



Abfallkühler 2-240-A Eigenkühlung



Für 2 Abfalltonnen 240 Liter
(nicht im Lieferumfang enthalten)
Innenmasse: 2 x B 585 x T 710 x H 1085 mm



Aggregat rechts - auf Anfrage links erhältlich
Betriebstemperatur +4°C bis +8°C
Statische Kühlung, Kältemittel R290
Elektronische Steuerung
Komplett aus CNS
Automatische Abtauung mit Tauwasserverdunster
B 1710 x T 870 x H 1200 mm
Anschlusswert: 1NAC 230V - 0.250 kW
Gewicht: 192 kg
Stecker-Typ: Typ 12

66269731
CHF 6'750.- / R2



Abfallkühler 3-240-A Eigenkühlung



Für 3 Abfalltonnen 240 Liter
(nicht im Lieferumfang enthalten)
Innenmasse: 3 x B 585 x T 710 x H 1085 mm



Aggregat rechts - auf Anfrage links erhältlich
Betriebstemperatur +4°C bis +8°C
Statische Kühlung, Kältemittel R290
Elektronische Steuerung
Komplett aus CNS
Automatische Abtauung mit Tauwasserverdunster
B 2390 x T 870 x H 1200 mm
Anschlusswert: 1NAC 230V - 0.328 kW
Gewicht: 275 kg
Stecker-Typ: Typ 12

66269761
CHF 8'770.- / R2



Abfalltonne 240 Liter
67300510
CHF 355.- / R3



Kit Frostschutz
63636050
CHF 175.- / R3



Abfallkühler 1-120-ZK Zentralkühlung

Für 1 Abfalltonne 120 Liter
(nicht im Lieferumfang enthalten)
Innenmasse:
B 550 x T 570 x H 945 mm
Installationsfach rechts - auf Anfrage links erhältlich
Betriebstemperatur 4 °C bis 8 °C
Statische Kühlung
Elektronische Steuerung
Komplett aus CNS
Automatische Abtauung
B 1000 x T 760 x H 1030 mm
Anschlusswert: 1NAC 230V - 0.07 kW
Gewicht: 73 kg
Stecker-Typ: Typ 12
66269510
CHF 4'070.- / R2



Abfallkühler 2-120-ZK Zentralkühlung

Für 2 Abfalltonnen 120 Liter
(nicht im Lieferumfang enthalten)
Innenmasse:
2 x B 550 x T 570 x H 945 mm
Installationsfach rechts - auf Anfrage links erhältlich
Betriebstemperatur 4 °C bis 8 °C
Statische Kühlung
Elektronische Steuerung
Komplett aus CNS
Automatische Abtauung
B 1650 x T 760 x H 1030 mm
Anschlusswert: 1NAC 230V - 0.07 kW
Gewicht: 152 kg
Stecker-Typ: Typ 12
66269540
CHF 5'490.- / R2



Abfallkühler 3-120-ZK Zentralkühlung

Für 3 Abfalltonnen 120 Liter
(nicht im Lieferumfang enthalten)
Innenmasse:
3 x B 550 x T 570 x H 945 mm
Installationsfach rechts - auf Anfrage links erhältlich
Betriebstemperatur 4 °C bis 8 °C
Statische Kühlung
Elektronische Steuerung
Komplett aus CNS
Automatische Abtauung
B 2300 x T 760 x H 1030 mm
Anschlusswert: 1NAC 230V - 0.07 kW
Gewicht: 240 kg
Stecker-Typ: Typ 12
66269570
CHF 7'060.- / R2



Abfalltonne 120 Liter
67300500
CHF 305.- / R3



Kit Frostschutz
63636050
CHF 175.- / R3



Abfallkühler 1-240-ZK Zentralkühlung



Für 1 Abfalltonne 240 Liter
(nicht im Lieferumfang enthalten)



Innenmasse:
B 585 x T 710 x H 1085 mm
Installationsfach rechts - auf Anfrage links erhältlich
Betriebstemperatur 4 °C bis 8 °C

Statische Kühlung
Elektronische Steuerung
Komplett aus CNS
Automatische Abtauung
B 1030 x T 870 x H 1200 mm
Anschlusswert: 1NAC 230V - 0.07 kW
Gewicht: 80 kg
Stecker-Typ: Typ 12

66269710
CHF 4'410.- / R2



Abfallkühler 2-240-ZK Zentralkühlung



Für 2 Abfalltonnen 240 Liter
(nicht im Lieferumfang enthalten)



Innenmasse:
2 x B 585 x T 710 x H 1085 mm
Installationsfach rechts - auf Anfrage links erhältlich
Betriebstemperatur 4 °C bis 8 °C

Statische Kühlung
Elektronische Steuerung
Komplett aus CNS
Automatische Abtauung
B 1710 x T 870 x H 1200 mm
Anschlusswert: 1NAC 230V - 0.07 kW
Gewicht: 174 kg
Stecker-Typ: Typ 12

66269740
CHF 6'110.- / R2



Abfallkühler 3-240-ZK Zentralkühlung



Für 3 Abfalltonnen 240 Liter
(nicht im Lieferumfang enthalten)



Innenmasse:
3 x B 585 x T 710 x H 1085 mm
Installationsfach rechts - auf Anfrage links erhältlich
Betriebstemperatur 4 °C bis 8 °C

Statische Kühlung
Elektronische Steuerung
Komplett aus CNS
Automatische Abtauung
B 2390 x T 870 x H 1200 mm
Anschlusswert: 1NAC 230V - 0.07kW
Gewicht: 255 kg
Stecker-Typ: Typ 12

66269770
CHF 7'980.- / R2



Abfalltonne 240 Liter
67300510
CHF 355.- / R3



Kit Frostschutz
63636050
CHF 175.- / R3

Kühlzellen



- Türmass 800 x 1850 mm
- Position und Anschlag der Tür wählbar
- Türgriff abgerundet mit Paniksicherung
- Tür abschliessbar
- Paneele aus verzinktem Stahlblech mit hygienischem, lebensmittelunbedenklichem Kunststoff versiegelt
- Kombinationszellen (Kühl-/Tiefkühlzelle) auf Anfrage erhältlich
- Lieferung ohne Aggregat
- Aussenhöhe inklusive Boden (aus Edelstahl) 2200 mm
- Innenhöhe 2000 mm, Spezialhöhen auf Anfrage
- Isolierung 100 mm, FKW und FCKW frei

Abmessungen (B x T x H)	Gewicht	Volumen	Preis / R2	Art.-Nr.
Kühlzelle 1200x1400x2200mm	220 kg	2.40 m ³	CHF 3'440.-	710.1214
Kühlzelle 1200x1600x2200mm	241 kg	2.80 m ³	CHF 3'720.-	710.1216
Kühlzelle 1200x1800x2200mm	261 kg	3.20 m ³	CHF 4'010.-	710.1218
Kühlzelle 1200x2000x2200mm	282 kg	3.60 m ³	CHF 4'290.-	710.1220
Kühlzelle 1200x2200x2200mm	302 kg	4.00 m ³	CHF 4'570.-	710.1222
Kühlzelle 1200x2400x2200mm	323 kg	4.40 m ³	CHF 4'860.-	710.1224
Kühlzelle 1200x2600x2200mm	343 kg	4.80 m ³	CHF 5'140.-	710.1226
Kühlzelle 1200x2800x2200mm	364 kg	5.20 m ³	CHF 5'430.-	710.1228
Kühlzelle 1400x1400x2200mm	242 kg	2.88 m ³	CHF 3'740.-	710.1414
Kühlzelle 1400x1600x2200mm	264 kg	3.36 m ³	CHF 4'040.-	710.1416
Kühlzelle 1400x1800x2200mm	285 kg	3.84 m ³	CHF 4'340.-	710.1418
Kühlzelle 1400x2000x2200mm	307 kg	4.32 m ³	CHF 4'640.-	710.1420
Kühlzelle 1400x2200x2200mm	329 kg	4.80 m ³	CHF 4'940.-	710.1422
Kühlzelle 1400x2400x2200mm	351 kg	5.28 m ³	CHF 5'240.-	710.1424
Kühlzelle 1400x2600x2200mm	372 kg	5.76 m ³	CHF 5'540.-	710.1426
Kühlzelle 1400x2800x2200mm	394 kg	6.24 m ³	CHF 5'840.-	710.1428
Kühlzelle 1600x1600x2200mm	287 kg	3.92 m ³	CHF 4'360.-	710.1616
Kühlzelle 1600x1800x2200mm	310 kg	4.48 m ³	CHF 4'670.-	710.1618
Kühlzelle 1600x2000x2200mm	333 kg	5.04 m ³	CHF 4'990.-	710.1620
Kühlzelle 1600x2200x2200mm	356 kg	5.60 m ³	CHF 5'310.-	710.1622
Kühlzelle 1600x2400x2200mm	380 kg	6.16 m ³	CHF 5'630.-	710.1624
Kühlzelle 1600x2600x2200mm	402 kg	6.72 m ³	CHF 5'940.-	710.1626
Kühlzelle 1600x2800x2200mm	425 kg	7.28 m ³	CHF 6'260.-	710.1628
Kühlzelle 1800x1800x2200mm	334 kg	5.12 m ³	CHF 5'010.-	710.1818
Kühlzelle 1800x2000x2200mm	358 kg	5.76 m ³	CHF 5'340.-	710.1820
Kühlzelle 1800x2200x2200mm	383 kg	6.40 m ³	CHF 5'680.-	710.1822
Kühlzelle 1800x2400x2200mm	407 kg	7.04 m ³	CHF 6'010.-	710.1824
Kühlzelle 1800x2600x2200mm	431 kg	7.68 m ³	CHF 6'350.-	710.1826
Kühlzelle 1800x2800x2200mm	456 kg	8.32 m ³	CHF 6'680.-	710.1828
Kühlzelle 2000x2000x2200mm	384 kg	6.48 m ³	CHF 5'690.-	710.2020
Kühlzelle 2000x2200x2200mm	410 kg	7.20 m ³	CHF 6'050.-	710.2022
Kühlzelle 2000x2400x2200mm	435 kg	7.92 m ³	CHF 6'400.-	710.2024
Kühlzelle 2000x2600x2200mm	461 kg	8.64 m ³	CHF 6'750.-	710.2026
Kühlzelle 2000x2800x2200mm	486 kg	9.36 m ³	CHF 7'100.-	710.2028
Kühlzelle 2000x3000x2200mm	512 kg	10.08 m ³	CHF 7'450.-	710.2030
Kühlzelle 2200x2200x2200mm	436 kg	8.00 m ³	CHF 6'410.-	710.2222
Kühlzelle 2200x2400x2200mm	463 kg	8.80 m ³	CHF 6'780.-	710.2224
Kühlzelle 2200x2600x2200mm	490 kg	9.60 m ³	CHF 7'150.-	710.2226
Kühlzelle 2200x2800x2200mm	517 kg	10.40 m ³	CHF 7'520.-	710.2228
Kühlzelle 2200x3000x2200mm	544 kg	11.20 m ³	CHF 7'880.-	710.2230
Kühlzelle 2400x2400x2200mm	492 kg	9.68 m ³	CHF 7'160.-	710.2424
Kühlzelle 2400x2600x2200mm	520 kg	10.56 m ³	CHF 7'550.-	710.2426
Kühlzelle 2400x2800x2200mm	548 kg	11.44 m ³	CHF 7'930.-	710.2428
Kühlzelle 2400x3000x2200mm	576 kg	12.32 m ³	CHF 8'320.-	710.2430

Tiefkühlzellen



- Türmass 800 x 1850 mm
- Position und Anschlag der Tür wählbar
- Türgriff abgerundet mit Paniksicherung, abschliessbar
- Paneele aus verzinktem Stahlblech mit hygienischem, lebensmittelunbedenklichem Kunststoff versiegelt
- Kombinationszellen (Kühl-/Tiefkühlzelle) auf Anfrage erhältlich
- Lieferung ohne Aggregat
- Aussenhöhe inkl. Boden (aus Edelstahl) 2260 mm
- Innenhöhe 2000 mm, Spezialhöhen auf Anfrage
- Isolierung 130 mm, FKW und FCWK frei
- Türrahmen beheizt
- Druckausgleichsventil inklusive

Abmessungen (B x T x H)	Gewicht	Volumen	Preis / R2	Art.-Nr.
Tiefkühlzelle 1260x1460x2260mm	248 kg	2.40 m ³	CHF 4'270.-	713.1214
Tiefkühlzelle 1260x1660x2260mm	272 kg	2.80 m ³	CHF 4'610.-	713.1216
Tiefkühlzelle 1260x1860x2260mm	294 kg	3.20 m ³	CHF 4'950.-	713.1218
Tiefkühlzelle 1260x2060x2260mm	318 kg	3.60 m ³	CHF 5'290.-	713.1220
Tiefkühlzelle 1260x2260x2260mm	340 kg	4.00 m ³	CHF 5'620.-	713.1222
Tiefkühlzelle 1260x2460x2260mm	364 kg	4.40 m ³	CHF 5'960.-	713.1224
Tiefkühlzelle 1260x2660x2260mm	386 kg	4.80 m ³	CHF 6'300.-	713.1226
Tiefkühlzelle 1260x2860x2260mm	410 kg	5.20 m ³	CHF 6'640.-	713.1228
Tiefkühlzelle 1460x1460x2260mm	273 kg	2.88 m ³	CHF 4'630.-	713.1414
Tiefkühlzelle 1460x1660x2260mm	297 kg	3.36 m ³	CHF 4'980.-	713.1416
Tiefkühlzelle 1460x1860x2260mm	321 kg	3.84 m ³	CHF 5'340.-	713.1418
Tiefkühlzelle 1460x2060x2260mm	346 kg	4.32 m ³	CHF 5'700.-	713.1420
Tiefkühlzelle 1460x2260x2260mm	371 kg	4.80 m ³	CHF 6'060.-	713.1422
Tiefkühlzelle 1460x2460x2260mm	395 kg	5.28 m ³	CHF 6'410.-	713.1424
Tiefkühlzelle 1460x2660x2260mm	419 kg	5.76 m ³	CHF 6'770.-	713.1426
Tiefkühlzelle 1460x2860x2260mm	444 kg	6.24 m ³	CHF 7'130.-	713.1428
Tiefkühlzelle 1660x1660x2260mm	323 kg	3.92 m ³	CHF 5'360.-	713.1616
Tiefkühlzelle 1660x1860x2260mm	349 kg	4.48 m ³	CHF 5'740.-	713.1618
Tiefkühlzelle 1660x2060x2260mm	375 kg	5.04 m ³	CHF 6'110.-	713.1620
Tiefkühlzelle 1660x2260x2260mm	401 kg	5.60 m ³	CHF 6'490.-	713.1622
Tiefkühlzelle 1660x2460x2260mm	428 kg	6.16 m ³	CHF 6'870.-	713.1624
Tiefkühlzelle 1660x2660x2260mm	453 kg	6.72 m ³	CHF 7'240.-	713.1626
Tiefkühlzelle 1660x2860x2260mm	479 kg	7.28 m ³	CHF 7'620.-	713.1628
Tiefkühlzelle 1860x1860x2260mm	376 kg	5.12 m ³	CHF 6'130.-	713.1818
Tiefkühlzelle 1860x2060x2260mm	403 kg	5.76 m ³	CHF 6'530.-	713.1820
Tiefkühlzelle 1860x2260x2260mm	431 kg	6.40 m ³	CHF 6'920.-	713.1822
Tiefkühlzelle 1860x2460x2260mm	458 kg	7.04 m ³	CHF 7'320.-	713.1824
Tiefkühlzelle 1860x2660x2260mm	485 kg	7.68 m ³	CHF 7'720.-	713.1826
Tiefkühlzelle 1860x2860x2260mm	469 kg	8.32 m ³	CHF 8'110.-	713.1828
Tiefkühlzelle 2060x2060x2260mm	432 kg	6.48 m ³	CHF 6'940.-	713.2020
Tiefkühlzelle 2060x2260x2260mm	462 kg	7.20 m ³	CHF 7'360.-	713.2022
Tiefkühlzelle 2060x2460x2260mm	490 kg	7.92 m ³	CHF 7'770.-	713.2024
Tiefkühlzelle 2060x2660x2260mm	519 kg	8.64 m ³	CHF 8'190.-	713.2026
Tiefkühlzelle 2060x2860x2260mm	547 kg	9.36 m ³	CHF 8'600.-	713.2028
Tiefkühlzelle 2060x3060x2260mm	576 kg	10.08 m ³	CHF 9'020.-	713.2030
Tiefkühlzelle 2260x2260x2260mm	491 kg	8.00 m ³	CHF 7'790.-	713.2222
Tiefkühlzelle 2260x2460x2260mm	521 kg	8.80 m ³	CHF 8'230.-	713.2224
Tiefkühlzelle 2260x2660x2260mm	552 kg	9.60 m ³	CHF 8'660.-	713.2226
Tiefkühlzelle 2260x2860x2260mm	582 kg	10.40 m ³	CHF 9'090.-	713.2228
Tiefkühlzelle 2260x3060x2260mm	612 kg	11.20 m ³	CHF 9'530.-	713.2230
Tiefkühlzelle 2460x2460x2260mm	554 kg	9.68 m ³	CHF 8'680.-	713.2424
Tiefkühlzelle 2460x2660x2260mm	585 kg	10.56 m ³	CHF 9'130.-	713.2426
Tiefkühlzelle 2460x2860x2260mm	617 kg	11.44 m ³	CHF 9'590.-	713.2428
Tiefkühlzelle 2460x3060x2260mm	648 kg	12.32 m ³	CHF 10'040.-	713.2430

Kühl- und Tiefkühlaggregate

Die Monoblock Kühl- und Tiefkühlaggregate für Kühlzellen sind zur Lagerung frischer oder bereits gefrorener Lebensmittel für kleine und mittlere Betriebe ausgelegt. Sie werden durch „überlappende“ Montage an der Zellenwand montiert.

Die Haupteigenschaften und Optionen sind:

- Hermetische Kompressoren
- Luft- oder Wasserkondensation
- Kühlmittelexpansion über Thermoventil oder Kapillarrohr
- Tauwasserverdunstung durch Verdunstungsschale und nicht korrodierende Heizgasleitung
- Kontrolle der Kühlanlage durch elektronische Steuerung
- Anschluss für Türrahmenheizung
- Kondensationskontrolle On/Off durch Kontrollfühler
- Anschlussmöglichkeit für Türkontaktschalter
- Gehäuse aus verzinktem Stahlblech, Pulverbeschichtung bei 200 °C
- Innere Blechverkleidung aus geglättetem Aluminium-Magnesium
- Zellenbeleuchtung mit manuellem Schalter
- Manueller Schalter zum Ein- und Ausschalten der Anlage
- Elektro-Motoren mit Thermistor-Schutz
- Anschlussverbindung für MOD-Bus-Systeme zur Kontrollsteuerung und HACCP



Tiefkühlaggregat KBA08BE

Temperaturbereich: -18°C bis -22°C

Kältemittel: R290

Maximales Volumen TK-Zelle: 4.0 m³

(bei 32°C Aussentemperatur)

B 320 x T 805 x H 650 mm

Anschlusswert: 1NAC 230V - 0.99 kW

Gewicht: 34 kg

Stecker-Typ: Typ 12

725.835

CHF 4'020.- / R2



Tiefkühlaggregat KBA11BE

Temperaturbereich: -18°C bis -22°C

Kältemittel: R290

Maximales Volumen TK-Zelle: 7.0 m³

(bei 32°C Aussentemperatur)

B 450 x T 900 x H 730 mm

Anschlusswert: 1NAC 230V - 1.20 kW

Gewicht: 62 kg

Stecker-Typ: Typ 12

725.836

CHF 4'120.- / R2



Tiefkühlaggregat KBA13BE

Temperaturbereich: -18°C bis -22°C

Kältemittel: R290

Maximales Volumen TK-Zelle: 9.0 m³

(bei 32°C Aussentemperatur)

B 450 x T 900 x H 730 mm

Anschlusswert: 1NAC 230V - 1.46 kW

Gewicht: 62 kg

Stecker-Typ: Typ 12

725.837

CHF 4'240.- / R2



Grössere Aggregate auf Anfrage



Kühlaggregat KBA08NE



Temperaturbereich: -2°C bis +5°C

Kältemittel: R290

Maximales Volumen Kühlzelle: 4.0 m³
(bei 32°C Aussentemperatur)

B 320 x T 805 x H 650 mm

Anschlusswert: 1NAC 230V - 0.54 kW

Gewicht: 34 kg

Stecker-Typ: Typ 12

707.235

CHF 3'020.- / R2



Kühlaggregat KBA10NE



Temperaturbereich: -2°C bis +5°C

Kältemittel: R290

Maximales Volumen Kühlzelle: 7.0 m³
(bei 32°C Aussentemperatur)

B 450 x T 900 x H 730 mm

Anschlusswert: 1NAC 230V - 0.72 kW

Gewicht: 57 kg

Stecker-Typ: Typ 12

707.236

CHF 3'360.- / R2



Kühlaggregat KBA13NE



Temperaturbereich: -2°C bis +5°C

Kältemittel: R290

Maximales Volumen Kühlzelle: 10.0 m³
(bei 32°C Aussentemperatur)

B 450 x T 900 x H 730 mm

Anschlusswert: 1NAC 230V - 0.97 kW

Gewicht: 57 kg

Stecker-Typ: Typ 12

707.237

CHF 3'620.- / R2



Kühlaggregat KBA15NE



Temperaturbereich: -2°C bis +5°C

Kältemittel: R290

Maximales Volumen Kühlzelle: 11.0 m³
(bei 32°C Aussentemperatur)

B 450 x T 900 x H 730 mm

Anschlusswert: 1NAC 230V - 1.06 kW

Gewicht: 58 kg

Stecker-Typ: Typ 12

707.238

CHF 3'720.- / R2



Regalsysteme

Das Bartscher-Regalsystem zeichnet sich aus durch einen einfachen Aufbau ohne Werkzeug. Die Regalständer bestehen aus einem galvanisch behandelten Stahl mit einer antitoxischen Pulverbeschichtung (Farbe: hellgrau). Die gelochten Tablare aus Polypropylen sorgen für eine optimale Kälte durchdringung.

Das Bartscher Regalsystem wird häufig eingesetzt in:

- Tiefkühlzellen
- Kühlräumen
- Grossküchen
- Sterilgutlagern
- Feuchträumen usw.



■ = **Träger der Regale** (Grundregal: 2, Anbauregale: 1)
50 mm müssen für die Ermittlung des Platzbedarfs eingerechnet werden



Erhältliche Tiefen

- 300 mm
- 400 mm
- 500 mm
- 600 mm



Erhältliche Höhen

- 1400 mm
- 1800 mm
- 2000 mm

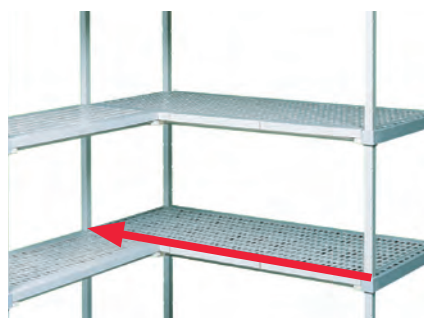

Erhältliche Längen

- von 600 bis 2000 mm

In Lieferung enthaltene Tablare:

- 3 Tablare bei Höhe 1400 mm
- 4 Tablare bei Höhe 1800/2000 mm
- Zusätzliche Tablare können bestellt und montiert werden



Preise und weitere Infos zu unseren Regalsystemen finden Sie online auf www.bartscher.ch.
Gerne unterbreiten wir Ihnen eine Offerte für Ihr Wunschregal.



WARMHALTEN



Heisse Theken

Die heißen Theken 5200, 5900 und 6200 sind kompakte Auftischgeräte zum Warmhalten und Präsentieren heißer Speisen. Die heißen Theken 5200 und 6200 sind ausgestattet mit praktischen Hebetüren. Die Theke 5900 ist vorne offen.

- 1-fach-Sicherheitsglas
- Temperaturbereich: 30° C bis 90° C (bis 70° C bei Theke 5900)
- Wasserschale zur Luftbefeuchtung bei Theken 5200/6200



Heisse Theke 5200-2ER

Material: Edelstahl, Glas
Inhalt: 45 Liter
2 Ablagen: Rost verchromt
Masse Zwischenablage: B 520 x T 300 mm
Tür-Art: Hebetüren
Position der Tür: Bediener- Seite
Hebetüren (B 540 x H 100 mm) mit Arretierung und Stopper
Reinigungsschublade
Anschlusswert: 1NAC 230V - 0.8 kW
B 560 x T 395 x H 365 mm
Gewicht: 14.8 kg
Stecker-Typ: Typ 12
305.062
CHF 535.- / R1



Heisse Theke 5900-2ER

Material: Edelstahl, Glas
Ausführung: vorne offen
Inhalt: 104 Liter
2 Ablagen B 590 x T 390 mm
Ablagen von oben beleuchtet
Verspiegelte Rückwand
Beheizung durch Ober- & Unterhitze
(obere Stellfläche wird durch Strahlungsheizkörper der unteren Ebene mitgeheizt)
Temperaturbereich: 30°C bis 70°C
Anschlusswert: 1NAC 230V - 0.56 kW
B 630 x T 465 x H 655 mm
Gewicht: 27.6 kg
Stecker-Typ: Typ 12
305.064
CHF 940.- / R1



Heisse Theke 6200-2EK

Material: Edelstahl, Glas
Inhalt: 80 Liter
2 Ablagen: Rost verchromt
Masse Zwischenablage: B 620 x T 340 mm
Tür-Art: Hebetüren
Position der Tür: Beidseitig
Hebetüren (B 625 x H 125 mm) mit Arretierung und Stopper
Innenbeleuchtung, Beleuchtung: LED
Reinigungsschublade
Anschlusswert: 1NAC 230V - 1.0 kW
B 700 x T 430 x H 365 mm
Gewicht: 17.4 kg
Stecker-Typ: Typ 12
305.063
CHF 640.- / R1



Heisse Theken Deli

Die heisse Theken „Bartscher Deli“ sind Vitrinen mit 3 Ablagen, einer Beleuchtung, thermostatischer Steuerung und einer Wasserschale zur Luftbefeuchtung.

- Innen verchromt, aussen lackiert
- Temperatur: 30° C bis 90° C
- Mit je 2 Schiebetüren vorne und hinten



Heisse Theke Deli I



Inhalt: 110 Liter
Anschlusswert: 1NAC 230V - 1.84 kW
B 660 x T 437 x H 655 mm
3 höhenverstellbare Auflageroste,
Masse: B 580, T 275/298/318 mm
Gewicht: 42 kg
Stecker-Typ: Typ 12



306.053
CHF 730.- / R1



Heisse Theke Deli II



Inhalt: 152 Liter
Anschlusswert: 1NAC 230V - 1.84 kW
B 900 x T 480 x H 590 mm
3 höhenverstellbare Auflageroste,
Masse: B 820, T 315/340/360 mm
Gewicht: 52 kg
Stecker-Typ: Typ 12



306.054
CHF 950.- / R1



Heisse Theke Deli III



Inhalt: 373 Liter
Anschlusswert: 1NAC 230V - 2.2 kW
B 1200 x T 480 x H 810 mm
3 höhenverstellbare Auflageroste,
Masse: B 1120, T 315/340/360 mm
Gewicht: 76 kg
Stecker-Typ: Typ 12



306.055
CHF 1'310.- / R1



Heisse Theke Compact



Vitrine mit 2 Ablagen zur Präsentation von warmen Snacks.
Aussen: lackiert
Innen: Boden Edelstahl, Decke lackiert
Türöffnung an der Bedienerseite: B 310 x H 418 mm
Inhalt: 52 Liter



Temperatur: 30 °C bis 110 °C
Anschlusswert: 1NAC 230V - 1.2 kW
B 380 x T 465 x H 658 mm
2 höhenverstellbare Auflageroste,
Masse: B 285 x T 265 mm, B 285 x T 295 mm
Inklusive: Wasser-Einfüllbehälter und entnehmbare Wasserschale
Gewicht: 24.3 kg
Stecker-Typ: Typ 12

306.057
CHF 790.- / R1

Heisse Theken Deli Plus

Die heisse Theken „Bartscher Deli Plus“ sind Vitrinen mit 3 Ablagen, einer Beleuchtung, thermostatischer Steuerung und einer Wasserschale zur Luftbefeuchtung.

- Innen verchromt, aussen Edelstahl
- LED-Beleuchtung
- Temperatur: 30° C bis 90° C



Heisse Theke Deli Plus I

Vorne gerundetes Glas, hinten 2 Schiebetüren

Inhalt: 120 Liter

Anschlusswert: 1NAC 230V - 1.1 kW

B 690 x T 600 x H 670 mm

Masse der 3 Auflageroste:

B 630 x T 335 mm

B 630 x T 370 mm

B 630 x T 400 mm

Gewicht: 47.9 kg

Stecker-Typ: Typ 12

305.053

CHF 920.- / R1



Heisse Theke Deli Plus I D

Vorne und hinten je 2 Schiebetüren

Inhalt: 120 Liter

Anschlusswert: 1NAC 230V - 1.1 kW

B 695 x T 595 x H 685 mm

Masse der 3 Auflageroste:

B 630 x T 335 mm

B 630 x T 370 mm

B 630 x T 400 mm

Gewicht: 45.2 kg

Stecker-Typ: Typ 12

305.055

CHF 980.- / R1



Heisse Theke Deli Plus II

Vorne gerundetes Glas, hinten 2 Schiebetüren

Inhalt: 160 Liter

Anschlusswert: 1NAC 230V - 1.5 kW

B 860 x T 570 x H 670 mm

Masse der 3 Auflageroste:

B 815 x T 335 mm

B 815 x T 370 mm

B 815 x T 400 mm

Gewicht: 56.3 kg

Stecker-Typ: Typ 12

305.054

CHF 1'070.- / R1

Heisse Aufsatzvitrinen

Platzsparende Aufsatzvitrinen für die Ausgabe und Präsentation warmer Speisen.

- 1-fach-Sicherheitsglas, Rundum-Verglasung
- Tiefe GN-Behälter max. 40 mm
- Temperaturbereich: 30° C bis 90° C



Heisse Aufsatzvitrine 4x GN 1/3

Material: Edelstahl, Glas
 1-fach-Sicherheitsglas, Rundum-Verglasung
 Aufnahmefähigkeit GN: 4 x GN 1/3 - Tiefe max. 40 mm
 Inhalt: 46 Liter
 Tür-Art: Schiebetüren
 Position der Tür: Bediener-Seite
 Inklusive: 4 Behälter GN 1/3 - 40 mm
 Anschlusswert: 1NAC 230V - 0.5 kW
 B 775 x T 420 x H 335 mm
 Gewicht: 38 kg
 Stecker-Typ: Typ 12
305.058
CHF 630.- / R1



Heisse Aufsatzvitrine 6x GN 1/3

Material: Edelstahl, Glas
 1-fach-Sicherheitsglas, Rundum-Verglasung
 Aufnahmefähigkeit GN: 6 x GN 1/3 - Tiefe max. 40 mm
 Inhalt: 68 Liter
 Tür-Art: Schiebetüren
 Position der Tür: Bediener-Seite
 Inklusive: 6 Behälter GN 1/3 - 40 mm
 Anschlusswert: 1NAC 230V - 0.8 kW
 B 1135 x T 420 x H 335 mm
 Gewicht: 42 kg
 Stecker-Typ: Typ 12
305.059
CHF 760.- / R1

Warmhaltevitrienen

- Sockel aus CNS
- Rundum-Verglasung aus Plexiglas
- Innentemperatur: 30-60°C
- Thermostatische Temperaturregelung
- Ein/Aus Schalter
- Inkl. Wasserschale zur Luftbefeuchtung
- Anschlusswert: 1NAC 230V - 0.40 kW



Warmhaltevitrine, 1 Ebene

B 500 x T 350 x H 270 mm
Gewicht: 8.7 kg
Stecker-Typ: Typ 12
A203.097
CHF 490.- / R1



Warmhaltevitrine, 2 Ebenen

B 500 x T 350 x H 410 mm
Gewicht: 11.6 kg
Stecker-Typ: Typ 12
A203.098
CHF 670.- / R1

Hotpots



Bain-Marie Hotpot, 1 x 3.5 Liter

Edelstahl
inkl. 1 Einsatztopf à 3.5 Liter
Temperaturbereich: 0 °C bis 95 °C
Anschlusswert: 1NAC 230V - 0.15 kW
B 210 x T 210 x H 320 mm
Gewicht: 3.5 kg
Stecker-Typ: Typ 12
605.035
CHF 352.- / R1



Bain-Marie Hotpot, 1 x 6.5 Liter

Edelstahl
inkl. 1 Einsatztopf à 6.5 Liter
Temperaturbereich: 0 °C bis 95 °C
Anschlusswert: 1NAC 230V - 0.20 kW
B 255 x T 280 x H 320 mm
Gewicht: 4.5 kg
Stecker-Typ: Typ 12
605.065
CHF 375.- / R1



Bain-Marie Hotpot, 2 x 3.5 Liter

Edelstahl
inkl. 2 Einsatztöpfe à 3.5 Liter,
getrennt regelbar
Temperaturbereich: 0 °C bis 95 °C
Anschlusswert: 1NAC 230V - 0.30 kW
B 415 x T 210 x H 320 mm
Gewicht: 6.5 kg
Stecker-Typ: Typ 12
606.035
CHF 510.- / R1



Bain-Marie Hotpot, 2 x 6.5 Liter

Edelstahl
inkl. 2 Einsatztöpfe à 6.5 Liter,
getrennt regelbar
Temperaturbereich: 0 °C bis 95 °C
Anschlusswert: 1NAC 230V - 0.40 kW
B 505 x T 280 x H 320 mm
Gewicht: 7.9 kg
Stecker-Typ: Typ 12
606.065
CHF 565.- / R1



Bain-Marie Hotpot, 3 x 3.5 Liter

Edelstahl
inkl. 3 Einsatztöpfe à 3.5 Liter,
getrennt regelbar
Temperaturbereich: 0 °C bis 95 °C
Anschlusswert: 1NAC 230V - 0.45 kW
B 610 x T 210 x H 320 mm
Gewicht: 8.8 kg
Stecker-Typ: Typ 12
607.035
CHF 660.- / R1



Bain-Marie Hotpot, 4 x 3.5 Liter

Edelstahl
inkl. 4 Einsatztöpfe à 3.5 Liter,
getrennt regelbar
Temperaturbereich: 0 °C bis 95 °C
Anschlusswert: 1NAC 230V - 0.60 kW
B 415 x T 415 x H 320 mm
Gewicht: 10.7 kg
Stecker-Typ: Typ 12
608.035
CHF 760.- / R1



Einsatztopf 6.5 Liter zu Hotpot
609.065
CHF 58.- / R1



Einsatztopf 3.5 Liter zu Hotpot
609.035
CHF 53.- / R1



Deckel zu Hotpot 6.5 Liter
609.165
CHF 28.- / R1



Deckel zu Hotpot 3.5 Liter
609.135
CHF 16.- / R1



Bain-Marie-Wagen 2 x GN 1/1-200mm, kurz

fahrbar, wasserbeheizt
CNS 18/10
Temperaturbereich von 30 °C bis 90 °C
Becken doppelwandig
Mit Ablasshahn
Thermostat stufenlos regelbar, je Becken von 30 bis 90 °C
Ein-/Ausschalter mit Kontrolllampe
Aufwärmkontrolllampe
4 Lenkrollen Ø 125 mm
(2 mit Feststellbremsen an der Bedienerseite)
Anschlagspuffer
Spiralanschlusskabel 3 m lang
Schutzart nach EN 60529: IPX4
Anschlusswert: 1NAC 230V - 1.4 kW
B 650 x T 900 x H 900 mm
Gewicht: 32 kg
Stecker-Typ: Typ 12
200.282
CHF 1'560.- / R1



Bain-Marie-Wagen 2 x GN 1/1-200mm, lang

fahrbar, wasserbeheizt
CNS 18/10
Bedienung auf Längsseite
Temperaturbereich von 30 °C bis 90 °C
Becken doppelwandig
Mit Ablasshahn
Thermostat stufenlos regelbar, je Becken von 30 bis 90 °C
Ein-/Ausschalter mit Kontrolllampe
Aufwärmkontrolllampe
4 Lenkrollen Ø 125 mm
(2 mit Feststellbremsen an der Bedienerseite)
Anschlagspuffer
Spiralanschlusskabel 3 m lang
Schutzart nach EN 60529: IPX4
Anschlusswert: 1NAC 230V - 1.4 kW
B 850 x T 700 x H 900 mm
Gewicht: 32 kg
Stecker-Typ: Typ 12
200.282L
CHF 1'560.- / R1



Bain-Marie-Wagen 3 x GN 1/1-200mm, kurz

fahrbar, wasserbeheizt
CNS 18/10
Temperaturbereich von 30 °C bis 90 °C
Becken doppelwandig
Mit Ablasshahn
Thermostat stufenlos regelbar, je Becken von 30 bis 90 °C
Ein-/Ausschalter mit Kontrolllampe
Aufwärmkontrolllampe
4 Lenkrollen Ø 125 mm
(2 mit Feststellbremsen an der Bedienerseite)
Anschlagspuffer
Spiralanschlusskabel 3 m lang
Schutzart nach EN 60529: IPX4
Anschlusswert: 1NAC 230V - 2.1 kW
B 650 x T 1300 x H 900 mm
Gewicht: 43 kg
Stecker-Typ: Typ 12
200.283
CHF 2'140.- / R1



Bain-Marie-Wagen 3 x GN 1/1-200mm, lang

fahrbar, wasserbeheizt
 CNS 18/10
 Bedienung auf Längsseite
 Temperaturbereich von 30 °C bis 90 °C
 Becken doppelwandig
 Mit Ablasshahn
 Thermostat stufenlos regelbar, je Becken von 30 bis 90 °C
 Ein-/Ausschalter mit Kontrolllampe
 Aufwärmkontrolllampe
 4 Lenkrollen Ø 125 mm
 (2 mit Feststellbremsen an der Bedienerseite)
 Anschlagspuffer
 Spiralanschlusskabel 3 m lang
 Schutzart nach EN 60529: IPX4
 Anschlusswert: 1NAC 230V - 2.1 kW
 B 1250 x T 700 x H 900 mm
 Gewicht: 43 kg
 Stecker-Typ: Typ 12
200.283L
CHF 2'140.- / R1

Eierkocher / Bain Marie



Eierkocher EH6

Material: Edelstahl
 1 Becken, Beckeninhalte: 4 Liter
 Beckenmasse: B 301 x T 152 x H 200 mm
 Eierhalter: 6 separate Halter, farbig markiert
 Eiergrösse: klein, mittel
 Eierhalter herausnehmbar
 Temperaturbereich: 30 °C bis 110 °C
 Temperaturregelung: In 10 °C-Stufen
 Thermostat
 Sicherheitsthermostat
 Heizelement aus Edelstahl, fest installiert
 Anschlusswert: 1NAC 230V 2.6 kW - 13A
 Masse: B 365 x T 220 x H 290 mm
 Gewicht: 4.3 kg
 Stecker-Typ: Typ 23
115.129
CHF 315.- / R1



Bain-Marie GN 1/1-150mm, ohne Ablasshahn

Chromnickelstahl
 Grösse GN 1/1, 150 mm tief
 Anschlusswert: 1NAC 230V - 1.2 kW
 B 338 x T 540 x H 248 mm
 Gewicht: 8 kg
 Stecker-Typ: Typ 12
200.230
CHF 198.- / R1



Bain-Marie GN 1/1-150mm, mit Ablasshahn



mit Wasserablaufhahn
Chromnickelstahl
Grösse GN 1/1, 150 mm tief
Anschlusswert: 1NAC 230V - 1.2 kW
B 340 x T 590 x H 240 mm
Gewicht: 7.5 kg
Stecker-Typ: Typ 12
200.240
CHF 210.- / R1



Bain-Marie GN 1/1-200mm, mit Ablasshahn



mit Wasserablaufhahn
Chromnickelstahl
Grösse GN 1/1, 200 mm tief
Anschlusswert: 1NAC 230V - 1.2 kW
B 355 x T 600 x H 295 mm
Gewicht: 9.5 kg
Stecker-Typ: Typ 12
200.207
CHF 290.- / R1

Transportbehälter



Thermo-Transportbehälter GN110-12



Unbeheizte Frontlader-Box geeignet für kalte und warme Speisen
Material: Kunststoff PE
Kapazität: 12 Einschübe GN 1/1
Abstand zwischen den Einschüben: 40 mm
Temperaturbereich: -40 bis +90 °C
Inhalt: 90 Liter
Doppelwandig & stapelbar
B 450 x T 650 x H 635 mm
Gewicht: 15.5 kg
300.133
CHF 415.- / R1



Thermo-Transportbehälter GN110-1



Unbeheizte Toplader-Box geeignet für kalte und warme Speisen
Material: Kunststoff PE
Kapazität: GN 1/1 - Tiefe 150mm
Temperaturbereich: -40 bis +90 °C
Inhalt: 25 Liter
Doppelwandig & stapelbar
B 630 x T 430 x H 320 mm
Gewicht: 10.6 kg
300.134
CHF 295.- / R1



Transportwagen für Transportbehälter
300.135
CHF 210.- / R1



Thermo-Transportbehälter 20L



CNS 18/10, gebürstet
 Inhalt: 20 Liter
 Doppelwandig, für eine gute Isolierung
 Temperaturverlust: ca. 6 °C / Stunde
 Deckel mit 4 Spannverschlüssen und Silikondichtung
 1 Tragegriff, 1 seitlicher Kippgriff
 Belüftungsventil
 Stapelbar
 Masse: Ø 300 mm, Höhe 345 mm
 Gewicht: 6.6 kg
100.080
CHF 345.- / R1



Thermo-Transportbehälter 20L, mit Hahn



Mit Ablasshahn und Hahnschutz
 CNS 18/10, gebürstet
 Inhalt: 20 Liter
 Doppelwandig, für eine gute Isolierung
 Temperaturverlust: ca. 6 °C / Stunde
 Deckel mit 4 Spannverschlüssen und Silikondichtung
 1 Tragegriff, 1 seitlicher Kippgriff
 Belüftungsventil
 Stapelbar
 Masse: Ø 300 mm, Höhe 345 mm
 Gewicht: 6.7 kg
100.085
CHF 405.- / R1

Wärmebrücken, Wärmelampen und Warmhalteplatten



Infrarot-Wärmebrücke GN1/1, Lochblech



CNS, B 330 x T 560 x H 500 mm
 Anschlusswert: 1NAC 230V - 1.0 kW
 Inklusive GN-Behälter und Lochblech
 Gewicht: 8.0 kg
 Stecker-Typ: Typ 12
A114.001
CHF 320.- / R1



Infrarot-Wärmebrücke 2WL550



Aluminium
 2 Infrarot-Wärmelampen
 Belüftete Aluminiumreflektoren
 Ein-/Ausschalter
 Maximale Temperatur: 70 °C
 Höhenverstellbar in 3 Stufen
 (Lichte Höhe: 425 mm / 475 mm / 525 mm)
 Anschlusswert: 1NAC 230V - 0.55 kW
 B 510 x T 350 x H 550-700 mm
 Gewicht: 1.6 kg
 Stecker-Typ: Typ 12
114.282
CHF 162.- / R1



Infrarot-Wärmebrücken

Lieferung ohne Füße
Tiefe 150 mm
Höhe 60 mm

Bezeichnung, Länge	Anschlusswert	Gewicht	Preis / R1	Art.-Nr.
Infrarot-Wärmebrücke 460mm	1NAC 230V - 0.35 kW	3.0 kg	CHF 610.-	114.046
Infrarot-Wärmebrücke 610mm	1NAC 230V - 0.50 kW	3.0 kg	CHF 635.-	114.061
Infrarot-Wärmebrücke 760mm	1NAC 230V - 0.66 kW	4.0 kg	CHF 675.-	114.076
Infrarot-Wärmebrücke 920mm	1NAC 230V - 0.80 kW	5.0 kg	CHF 710.-	114.092
Infrarot-Wärmebrücke 1070mm	1NAC 230V - 0.95 kW	5.0 kg	CHF 750.-	114.107
Infrarot-Wärmebrücke 1220mm	1NAC 230V - 1.10 kW	5.0 kg	CHF 790.-	114.122
Infrarot-Wärmebrücke 1370mm	1NAC 230V - 1.25 kW	6.0 kg	CHF 835.-	114.137
Infrarot-Wärmebrücke 1530mm	1NAC 230V - 1.40 kW	7.0 kg	CHF 885.-	114.153
Infrarot-Wärmebrücke 1680mm	1NAC 230V - 1.56 kW	8.0 kg	CHF 965.-	114.168
Infrarot-Wärmebrücke 1830mm	1NAC 230V - 1.73 kW	9.0 kg	CHF 1'080.-	114.183



Universalfüße zu Wärmebrücke

Paarweise
H: 360 mm / Höhe Wärmebrücke 340 mm
Breite Wärmebrücke + 20 mm
Stelltiefe Standfüße: 230 mm
114.021
CHF 125.- / R1

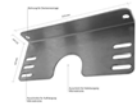

Aufhängungswinkel zu Wärmebrücken

per Paar
114.022
CHF 51.- / R1



Stand-Wärmelampe IWL250ST

Material: Edelstahl
Tischgerät mit flexiblem Lampenarm
Lichte Höhe variabel, maximale Höhe 520 mm
Belüfteter Stahl-Reflektor
1 Infrarotlampe 250W
B 200 x T 250 x H 700 mm
Anschlusswert: 1NAC 230V - 0.25 kW
Gewicht: 6.1 kg
Stecker-Typ: Typ 12
114.270
CHF 236.- / R1



Stand-Wärmelampe IWL500ST

Material: Edelstahl
Tischgerät mit zwei flexiblen Lampenarmen
Lichte Höhe variabel, maximale Höhe 520 mm
Belüfteter Stahl-Reflektor
2 Infrarotlampen 250W
B 330 x T 515 x H 700 mm
Anschlusswert: 1NAC 230V - 0.50 kW
Gewicht: 9.6 kg
Stecker-Typ: Typ 12
114.296
CHF 332.- / R1

Wärmelampe Aluminium Classic - Aluminium



Abmessungen Lampenschirm: H 360 mm, Ø 180 mm
 Gesamthöhe minimal (eingezogen): 1000 mm
 Gesamthöhe maximal (ausgezogen): 2200 mm
 Inklusive Glühbirne 250 Watt
 Mit Schalter
 Anschlusswert: 1 NAC 230V - 0.25 kW
 Gewicht: 1.2 kg
114.410
CHF 470.- / R1



Wärmelampe Classic - Kupfer

114.420
CHF 470.- / R1



Wärmelampe Classic - Gold

114.430
CHF 470.- / R1



Wärmelampe Classic Schwarz

114.440
CHF 470.- / R1



Wärmelampe Focus - Aluminium

Abmessungen Lampenschirm: H 250 mm, Ø 220 mm
 Gesamthöhe minimal (eingezogen): 835 mm
 Gesamthöhe maximal (ausgezogen): 2300 mm
 Inklusive Glühbirne 250 Watt
 Mit Schalter
 Anschlusswert: 1 NAC 230V - 0.25 kW
 Gewicht: 1.25 kg
114.310
CHF 575.- / R1



Wärmelampe Focus - Kupfer

114.320
CHF 575.- / R1



Wärmelampe Focus - Grau

114.330
CHF 575.- / R1



Wärmelampe Focus - Schwarz

114.340
CHF 575.- / R1



Warmhalteplatte GN 1/1, Glas

Gehäuse Aluminium, Oberfläche Glas
 Ein/Aus-Schalter, Kontrolllampe
 Oberflächentemperatur max. 95 °C
 stufenlose Temperaturregelung 30 - 95 °C
 Anschlusswert: 1NAC 230V - 0.15 kW
 B 570 x T 305 x H 40 mm
 Gewicht: 3.45 kg
 Stecker-Typ: Typ 12

114.356

CHF 185.- / R1



Warmhalteplatte GN 2/1, Glas

Gehäuse Aluminium, Oberfläche Glas
 Ein/Aus-Schalter, Kontrolllampe
 Oberflächentemperatur max. 95 °C
 stufenlose Temperaturregelung 30 - 95 °C
 Anschlusswert: 1NAC 230V - 0.30 kW
 B 666 x T 550 x H 40 mm
 Gewicht: 6.1 kg
 Stecker-Typ: Typ 12

114.357

CHF 258.- / R1



Warmhalteplatte 500x375

Edelstahl
 regulierbarer Thermostat bis 95 °C
 Temperaturbereich: 35 - 95 °C
 Anschlusswert: 1NAC 230V - 0.25 kW
 B 500 x T 375 x H 64 mm
 Gewicht: 5.4 kg
 Stecker-Typ: Typ 12

114.360

CHF 185.- / R1



Warmhalteplatte 900x450

Edelstahl
 regulierbarer Thermostat bis 95 °C
 Temperaturbereich: 35 - 95 °C
 Anschlusswert: 1NAC 230V - 0.45 kW
 B 900 x T 450 x H 64 mm
 Gewicht: 9.3 kg
 Stecker-Typ: Typ 12

114.361

CHF 269.- / R1



Warmhalteplatte 1000x500

Edelstahl
 regulierbarer Thermostat bis 95 °C
 Temperaturbereich: 35 - 95 °C
 Anschlusswert: 1NAC 230V - 0.60 kW
 B 1000 x T 500 x H 64 mm
 Gewicht: 10.9 kg
 Stecker-Typ: Typ 12

114.362

CHF 329.- / R1



Warmhalteplatte WP230S-EB

Material: Edelstahl, SCHOTT CERAN®
 Stellfläche: B 520 x T 270 mm
 Ideal für GN 1/1
 3 Temperaturstufen: 50°C / 70°C / 95°C
 Ein-/Ausschalter, Touch-Control-Bedienung
 als Einbau- oder Auf Tischgerät verwendbar
 Anschlusswert: 1NAC 230V - 0.23 kW
 B 545 x T 340 x H 45 mm
 Gewicht: 2.8 kg
 Stecker-Typ: Typ 12
114.371
CHF 130.- / R1



Induktionswarmhalteplatte IW10

Edelstahl, Glas
 Masse Glasfeld: B 460 x T 315 mm
 Knebel-Bedienung
 11 Temperaturstufen
 Temperaturbereich: +50 bis +100°C
 Topferkennung
 Anschlusswert: 1NAC 230V - 1.0 kW
 B 530 x T 340 x H 65 mm
 Gewicht: 5.77 kg
 Stecker-Typ: Typ 12
114.366
CHF 198.- / R1



Induktionswarmhalteplatte IW10-EB

Edelstahl, Glas
 Masse Glasfeld: B 455 x T 310 mm
 Elektronische Touch-Steuerung
 13 Temperaturstufen
 Temperaturbereich: +40 bis +100°C
 Topferkennung
 Einbaufähig, aber auch als Auf Tischgerät nutzbar
 Anschlusswert: 1NAC 230V - 1.0 kW
 B 490 x T 345 x H 65 mm
 Gewicht: 5.4 kg
 Stecker-Typ: Typ 12
114.367
CHF 220.- / R1

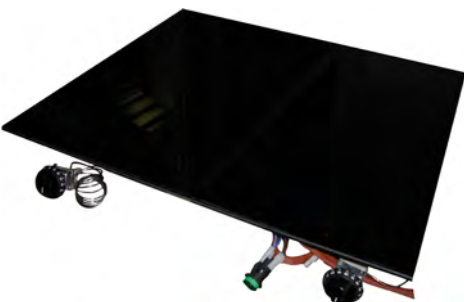

Elektro-Einbau-Warmhalteplatten

Glaskeramikplatte 6 mm
 Stufenlose Temperaturregelung 30° C - 120° C
 für flächenbündigen Einbau

Format	Masse (B x T)	Anzahl Hauptschalter/Thermostate	Anschlusswert	Gewicht	Preis / R1	Art.-Nr.
600x400	B 600 x T 400 mm	1 Hauptschalter + 1 Thermostat	1NAC 230V 0.60 kW	8 kg	CHF 915.-	999.999
1 x GN 1/1	B 320 x T 560 mm	1 Hauptschalter + 1 Thermostat	1NAC 230V 0.45 kW	12 kg	CHF 825.-	999.713
2 x GN 1/1	B 649 x T 560 mm	1 Hauptschalter + 2 Thermostate	1NAC 230V 0.90 kW	18 kg	CHF 1'190.-	999.695
3 x GN 1/1	B 999 x T 560 mm	1 Hauptschalter + 3 Thermostate	1NAC 230V 1.35 kW	23 kg	CHF 1'480.-	999.690

Wärmeschränke



Wärmeschrank, 1-türig Mini, 25-30 Teller

Edelstahl, 1-türig
Türbandung: rechts
1 Zwischenbord verstellbar
Fassungsvermögen: 25-30 Teller, Ø 350 mm
Thermostat 0 - 90 °C
Anschlusswert: 1NAC 230V - 0,40 kW
B 400 x T 460 x H 545/575 mm
Gewicht: 20 kg
Stecker-Typ: Typ 12
103.130
CHF 635.- / R1



Rollensatz zu Wärmeschrank
103.001
CHF 240.- / R1



Wärmeschrank, 1-türig, 55-60 Teller

Edelstahl, 1-türig
Türbandung: rechts
1 Zwischenbord verstellbar
Fassungsvermögen: 55-60 Teller, Ø 350 mm
Thermostat 0 - 90 °C
Anschlusswert: 1NAC 230V - 0,75 kW
B 400 x T 460 x H 820/870 mm
Gewicht: 26 kg
Stecker-Typ: Typ 12
103.140
CHF 735.- / R1



Rollensatz zu Wärmeschrank
103.001
CHF 240.- / R1



Mehrpriis Wechsel Türanschlag
700.000
CHF 95.- / R3



Wärmeschrank, 2-türig, 110-120 Teller

Edelstahl, 2-türig
1 Zwischenbord verstellbar
Fassungsvermögen: 110-120 Teller, Ø 350 mm
Thermostat 0 - 90 °C
Anschlusswert: 1NAC 230V - 1,5 kW
B 800 x T 460 x H 820/870 mm
Gewicht: 43 kg
Stecker-Typ: Typ 12
103.150
CHF 1'245.- / R1



Rollensatz zu Wärmeschrank
103.001
CHF 240.- / R1

Tellerwärmer & Tellerspender



Tellerwärmer mit Glastür, 30-40 Teller



Tischgerät, zum Aufstellen auf einem Arbeitstisch oder direkt beim Buffet.
Edelstahl, mit festem Zwischenboden
1 Drehglastür, platzsparend nach innen laufend
Fassungsvermögen: ca. 30 - 40 Teller, Ø 320 mm
Temperatur thermostatisch regelbar von 30 - 80 °C
Anschlusswert: 1NAC 230V - 0.60 kW
Masse innen: Ø 330 mm, H 440 mm
Masse aussen: Ø 465 mm, H 565 mm
Gewicht: 21.6 kg
Stecker-Typ: Typ 12



103.069
CHF 820.- / R1



Tellerspender einfach, Ø 180-280mm



Edelstahl (CNS 18/10)
Fassungsvermögen: ca. 50-60 Teller
Durchmesser regulierbar von 180 bis 280 mm
Digitaler Thermostat: 30°C bis 110°C
Beheizt mit Umluft
4 Lenkrollen Kunststoff, Ø 125 mm (2 mit Feststellern)
Anschlusswert: 1NAC 230V - 0.90kW
B 600 x T 480 x H 1060 mm
(H ohne Deckel 900 mm)
Inklusive 1 Kunststoff-Deckel
Gewicht: 40 kg
Stecker-Typ: Typ 12



103.281
CHF 1'460.- / R1

Tellerspender einfach, Ø 280-320mm

Durchmesser regulierbar von 280 bis 320 mm
B 650 x T 530 x H 1060

103.321
CHF 1'570.- / R1



Tellerspender doppelt, Ø 180-280mm



Edelstahl (CNS 18/10)
Fassungsvermögen: ca. 100-120 Teller
Durchmesser regulierbar von 180 bis 280 mm
Digitaler Thermostat: 30°C bis 110°C
Beheizt mit Umluft
4 Lenkrollen Kunststoff, Ø 125 mm (2 mit Feststellern)
Anschlusswert: 1NAC 230V - 0.90kW
B 1030 x T 480 x H 1060 mm
(H ohne Deckel 900 mm)
Inklusive 2 Kunststoff-Deckeln
Gewicht: 66 kg
Stecker-Typ: Typ 12



103.282
CHF 2'080.- / R1

Tellerspender doppelt, Ø 280-320mm

Durchmesser regulierbar von 280 bis 320 mm
B 1130 x T 530 x H 1060

103.322
CHF 2'210.- / R1

Ersatz-Kunststoffdeckel
zu 103.281 & 103.282
103.280
CHF 105.- / R3

Ersatz-Kunststoffdeckel
zu 103.321 & 103.322
103.320
CHF 120.- / R3

Tassenwärmer



Tassenwärmer für 48 Tassen

Vorgewärmte Tassen für mehr Kaffee-Genuss.
Mit drehbarem Sockel für einfaches Entnehmen und Nachfüllen.
Für Tassen bis max. Ø 90 mm
Tassentemperatur ca. 30 - 45 °C
Anschlusswert: 1NAC 230V - 0.20 kW
Masse: Ø 350 mm, Höhe 405 mm
Gewicht: 7 kg
4 Behälter für Teelöffel, abnehmbar - für eine einfache Reinigung
Stecker-Typ: Typ 12
103.067
CHF 490.- / R1



Tassenwärmer für 72 Tassen

Edelstahl
Platz für bis zu 72 Tassen
Tassentemperatur bis ca. 60 °C
Stufenlose Temperaturregelung
2 getrennt schaltbare Ebenen
Stellfläche pro Ebene: B 280 x T 295 x H 175 mm
Anschlusswert: 1NAC 230V - 0.14 kW
B 320 x T 320 x H 545 mm
Ablagefläche B 250 x T 250 mm zum Abstellen
von Untertellern, Tassen, etc.
Gewicht: 10.3 kg
Stecker-Typ: Typ 12
103.076
CHF 525.- / R1

Elektro-Rechaud



Elektro-Rechaud 5

5 Warmhalteplatten aus Aluminium
Plattenmass: 280 x 165 mm
Material: Aluminium
Anschlusswert: 1NAC 230V - 0.85 kW
B 380 x T 250 x H 320 mm
Gewicht: 15.4 kg
Stecker-Typ: Typ 12
120.803
CHF 790.- / R1



Elektro-Chafing-Dish GN 1/1-100mm

Chromnickelstahl
 Einsatz GN 1/1, 100 mm tief
 Thermostatische Regelung 1-8
 Anschlusswert: 1NAC 230V - 1.0 kW
 B 623 x T 356 x H 285 mm
 Gewicht: 8.3 kg
 Inklusive Deckelhalter
 Stecker-Typ: Typ 12
500.831
CHF 269.- / R1



Chafing-Dish GN 1/1-100mm, Brennpaste

Chromnickelstahl
 stapelbar
 mit einseitiger Deckelhalterung
 Einsatz GN 1/1, 100 mm tief
 2 Brennpastenbehälter
 B 605 x T 350 x H 305 mm
 Gewicht: 4.1 kg
500.494
CHF 95.- / R1



Chafing-Dish 1/1 Flexible

Edelstahl, Glas
 Für Behälter GN 1/1 - 65mm tief
 Lift-Up-Vorrichtung für GN-Behälter
 Beheizung mittels externem Kochfeld
 Deckel mit Sichtfenster und Soft-Close-Mechanik
 Lieferung inklusive: 1 Behälter GN 1/1 - 65mm tief
 B 580 x T 420 x H 205 mm
 Gewicht: 7.0 kg
500.507
CHF 535.- / R1



Elektro-Suppenstation, 2 Töpfe à 4 Liter

Chromnickelstahl
 Wasserbehälter Kunststoff schwarz
 Anschlusswert: 1NAC 230V - 2.2 kW
 B 636 x T 357 x H 460 mm
 Gewicht: 7 kg
 Inklusive 1 Deckelhalter, 2 Suppenkellen
 Stecker-Typ: Typ 12
500.840
CHF 245.- / R1

Thermowagen beheizt

- Edelstahl (CNS 18/10)
- Gerundete Ecken und gespresste Auflageschienen
- Abstand zwischen den Einschüben: 55 mm
- 4 Lenkrollen Kunststoff, Ø 125 mm (2 mit Feststellern)

- Digitaler Thermostat: 30°C bis 90°C
- Beheizt mit Umluft
- Heizung in Tür verbaut
- Türe mit Heizung komplett abnehmbar



Thermowagen beheizt, 9x GN 1/1

Kapazität: 9 x GN 1/1 - H 40 mm
Anschlusswert: 1NAC 230V - 0.90kW
B 485 x T 805 x H 867 mm
Gewicht: 55 kg
Stecker-Typ: Typ 12
103.009
CHF 2'795.- / R1



Thermowagen beheizt, 11x GN 1/1

Kapazität: 11 x GN 1/1 - H 40 mm
Anschlusswert: 1NAC 230V - 0.90kW
B 485 x T 805 x H 980 mm
Gewicht: 60 kg
Stecker-Typ: Typ 12
103.011
CHF 2'895.- / R1



Thermowagen beheizt, 14x GN 1/1

Kapazität: 14 x GN 1/1 - H 40 mm
Anschlusswert: 1NAC 230V - 0.90kW
B 485 x T 805 x H 1140 mm
Gewicht: 70 kg
Stecker-Typ: Typ 12
103.014
CHF 3'165.- / R1



Thermowagen beheizt, 20x GN 1/1

Kapazität: 20 x GN 1/1 - H 40 mm
Anschlusswert: 1NAC 230V - 0.90kW
B 485 x T 805 x H 1470 mm
Gewicht: 80 kg
Stecker-Typ: Typ 12
103.020
CHF 3'495.- / R1

Thermowagen neutral

- Edelstahl (CNS 18/10)
- Gerundete Ecken und gespresste Auflageschienen
- Abstand zwischen den Einschüben: 55 mm
- 4 Lenkrollen Kunststoff, Ø 125 mm (2 mit Feststellern)



Thermowagen neutral, 9x GN 1/1



Kapazität: 9 x GN 1/1 - H 40 mm
Türe abnehmbar
B 485 x T 805 x H 867 mm
Gewicht: 49 kg



300.009
CHF 2'370.- / R1



Thermowagen neutral, 11x GN 1/1



Kapazität: 11 x GN 1/1 - H 40 mm
Türe abnehmbar
B 485 x T 805 x H 980 mm
Gewicht: 54 kg



300.011
CHF 2'470.- / R1



Thermowagen neutral, 14x GN 1/1



Kapazität: 14 x GN 1/1 - H 40 mm
Türe abnehmbar
B 485 x T 805 x H 1140 mm
Gewicht: 64 kg



300.014
CHF 2'740.- / R1



Thermowagen neutral, 20x GN 1/1



Kapazität: 20 x GN 1/1 - H 40 mm
Türe abnehmbar
B 485 x T 805 x H 1470 mm
Gewicht: 74 kg



300.020
CHF 3'070.- / R1

Suppentöpfe



Suppentopf 5.4 Liter

Aussetopf schwarz, Stahlblech lackiert
Herausnehmbarer Einsatz aus Edelstahl
Temperaturbereich: 35 °C bis 95 °C
Dreh- und klappbarer Edelstahldeckel
mit Löffelaussparung, hitzeisolierter Griff
Inhalt: 5.4 Liter
Anschlusswert: 1NAC 230V - 0.3 kW
Masse: Ø 255 mm, Höhe 385 mm
Inkl. 8 magnetisch haftender Suppenbeschriftungen
Gewicht: 3.05 kg
Stecker-Typ: Typ 12
100.062
CHF 110.- / R1



Suppentopf ‚Club‘, 8.5 Liter

Aussetopf schwarz, Stahlblech lackiert
Herausnehmbarer Einsatz aus Edelstahl
Temperaturbereich: 30 °C bis 95 °C
Dreh- und klappbarer Edelstahldeckel
mit Löffelaussparung, hitzeisolierter Griff
Inhalt: ca. 8.5 Liter
Anschlusswert: 1NAC 230V - 0.4 kW
Masse: Ø 295 mm, Höhe 385 mm
Inkl. 8 magnetisch haftender Suppenbeschriftungen
Gewicht: 3.4 kg
Stecker-Typ: Typ 12
100.067
CHF 114.- / R1



Suppentopf ‚Economic‘, 9 Liter

Aussetopf schwarz, Stahlblech lackiert
Herausnehmbarer Einsatz aus Edelstahl
Temperaturbereich: 48 °C bis ca. 94 °C
Dreh- und klappbarer Edelstahldeckel
mit Löffelaussparung, hitzeisolierter Griff
Inhalt: ca. 9.0 Liter
Anschlusswert: 1NAC 230V - 0.4 kW
Masse: Ø 330 mm, Höhe 360 mm
Inkl. 8 magnetisch haftender Suppenbeschriftungen
Gewicht: 4.1 kg
Stecker-Typ: Typ 12
100.061
CHF 127.- / R1



Suppentopf ‚De Luxe‘, 9 Liter

Aussetopf Edelstahl
Herausnehmbarer Einsatz aus Edelstahl
Temperaturbereich: 30 °C bis 95 °C
Dreh- und klappbarer Edelstahldeckel
mit Löffelaussparung, hitzeisolierter Griff
Inhalt: ca. 9.0 Liter
Anschlusswert: 1NAC 230V - 0.4 kW
Masse: Ø 345 mm, Höhe 360 mm
Inkl. 8 magnetisch haftender Suppenbeschriftungen
Gewicht: 4.5 kg
Stecker-Typ: Typ 12
100.058
CHF 173.- / R1

SPÜLEN

ritscher



Gläserpülmaschine



Gläserpülmaschine Topclean 44

Masse: B 465 x T 550 x H 700 mm
 Nutzbare Innenhöhe: 300 mm
 Gehäuse und Tür doppelwandig
 Material: CNS 18/10
 Elektronische Steuerung
 Programmdauer: 90 / 120 / 150 Sekunden
 mit Ablaufpumpe
 mit Spülmitteldosierpumpe
 mit Glanzmitteldosierpumpe
 mit Teilentleerungsfunktion
 Gesamtanschlusswert: 1 NAC 230V - 3.5 kW - 16A
 Tankheizung 0.6 kW
 Boilerheizung 2.6 kW
 Boilerinhalt: 2.6 Liter
 Tiefgezogener Tank: 8 Liter Inhalt
 Wasserverbrauch pro Spülgang 1.7 Liter
 Optimaler Wasserversorgungsdruck: 2-4 bar
 Inklusive: 2 Gläserkörbe & 1 Besteckkocher
 Gewicht: 47kg
 Stecker-Typ: Typ 23
110.044
CHF 3'610.- / R2

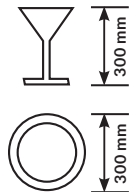

Zubehör zur Gläserpülmaschine TopClean 44



Gläserkorb 400x400x150mm

mit ebener Auflage
 B 400 x T 400 x H 150 mm
706140
CHF 86.- / R3



Teller-Einsatz zu Korb 706140

780140
CHF 26.- / R3



Besteckeinsatz 4x 105x105x140 mm

B 217 x T 217 x H 140 mm
780081
CHF 42.- / R3



Besteckeinsatz 105x105x140 mm

B 105 x T 105 x H 140 mm
780139
CHF 16.- / R3



Entkalker BestClear - Installationsset

bis 8'900 Liter bei 10°KH
 Installations-Set
 Masse: Ø 185 mm, Höhe 580 mm
107.120
CHF 390.- / R1



Entkalker BestClear - Ersatzfilterkerze

Masse: Ø 185 mm, Höhe 560 mm
107.125
CHF 295.- / R1

Geschirrspülmaschine



Geschirrspülmaschine TF-517

Masse: B 600 x T 600 x H 820 mm
 Nutzbare Innenhöhe: 325 mm
 Gehäuse und Tür doppelwandig
 Material: CNS 18/10
 Elektronische Steuerung
 Programmdauer: 60 / 120 / 150 Sekunden
 mit Ablaufpumpe
 mit Spülmitteldosierpumpe
 mit Glanzmitteldosierpumpe
 mit Teilentleerungsfunktion
 Gesamtanschlusswert: 3 NAC 400V - 5.4 kW - 16A
 Tankheizung 1.4 kW
 Boilerheizung 4.9 kW
 Boilerinhalt: 6 Liter
 Tiefgezogener Tank: 15 Liter Inhalt
 Wasserverbrauch pro Spülgang 2.1 Liter
 Optimaler Wasserversorgungsdruck: 2-4 bar
 Inklusive: 1 Tellerkorb, 1 Gläserkorb & 1 Besteckköcher
 Gewicht: 59 kg
 Stecker-Typ: Typ 25 / CEE 16 (nicht im Lieferumfang)
110.517
CHF 4'980.- / R2

Zubehör zu Geschirrspülmaschine

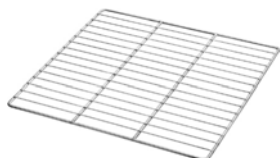

Spülrost 500/500 mm

Die bessere Alternative zum Spülkorb für das Spülen von besonders grossen Behältnissen, wie z.B. Töpfen, Schüsseln oder Fleischerkisten.

Chromnickelstahl, B 500 x T 500 mm
 Gewicht: 1.7 kg

101.094

CHF 61.- / R1

Geschirrwaschmittel Silaphos 25kg

Ab 20°fh (Wasserhärte)

Leicht chlorhaltig
 Flüssig - 25 kg

2825.00

CHF 160.- / R3

Glanztrockner Clean Dish Brillant S

Ab 20°fh (Wasserhärte)
 in Kombination mit Silaphos
 Flüssig - 10 kg

3210.00

CHF 68.- / R3



Geschirrwaschmittel Clean Wash 12kg

Bis 20°fh (Wasserhärte)
 Stark chlorhaltig
 Flüssig - 12 kg

2014.00

CHF 69.- / R3

Geschirrwaschmittel Clean Wash 25kg

Bis 20°fh (Wasserhärte)
 Stark chlorhaltig
 Flüssig - 25 kg

2025.00

CHF 135.- / R3

Glanztrockner Clean Dish Brillant NAS

Bis 20°fh (Wasserhärte)
 in Kombination mit Clean Wash
 Flüssig - 10 kg

3010.00

CHF 65.- / R3

Durchschub-Spülmaschinen

Die **Durchschub-Spülmaschine Serie DS 1002** zeichnet sich durch eine ausgezeichnete Leistung und Vielseitigkeit aus. Die effiziente Nutzung der Pumpe sorgt für verkürzte Spülzeiten und geringe Betriebskosten. Der Korb von 500 x 500 mm bietet Platz für 22 Teller. Dank des geräumigen Nutzraumes können auch grosse Gegenstände gespült werden.

Hygiene

- Elektronischer Thermostopp zur Gewährleistung einer korrekten Nachspültemperatur
- Boiler mit grossem Fassungsvermögen
- Integraler Wannefilter
- Selbstentleerende Vertikalpumpe
- Spülinnenraum vollkommen ohne Verschweissung tiefgezogen

Sicherheit und Ergonomie

- Patentiertes Hubsystem: geringer Kraftaufwand und erhöhte Sicherheit
- Elektronische Selbstdiagnose zur Garantie der Funktionstüchtigkeit
- Bauteile von der Frontabdeckung zugänglich
- Geringe Geräuscentwicklung
- Wanne zur leichten Reinigung in Frontalposition
- „Securinse-System“ zur Garantie einer korrekten Ausführung der Nachspülung



Durchschub-Spülmaschine DS1002

Masse mit Griff: B 721 x T 836 x H 1565* mm
Masse ohne Griff: B 633 x T 755 x H 1565* mm
(* Höhe mit geöffneter Haube: 2080 mm)
Füsse höhenverstellbar +/- 30 mm
Nutzbare Innenhöhe: 440 mm
Gehäuse und Haube doppelwandig
Material: CNS 18/10
Elektronische Steuerung
Programmdauer: 60 / 110 / 150 Sekunden
mit Spülmitteldosierpumpe
mit Glanzmitteldosierpumpe
mit Nachspülpumpe
Gesamtanschlusswert 3NAC 400V – 8.7 kW
Tankheizung 2.5 kW
Tiefgezogener Tank: 22 Liter Inhalt
Boilerheizung 8.0 kW
Boilerinhalt: 6 Liter
Wasserverbrauch pro Spülgang: 2.3 Liter
Optimaler Wasserversorgungsdruck: 2-4 bar
Wasserzulauf 3/4"
Wasserablauf Ø 32 mm
Gewicht 105 kg
Inklusive: 1 Tellerkorb, 1 Gläserkorb & 1 Besteckkocher
Stecker-Typ: Typ 25 / CEE 16 (nicht im Lieferumfang)
109.161
CHF 7'630.- / R2



Lieferung ohne Zu-/Ablauftisch und ohne Vorabräumung!

Die **Durchschub-Spülmaschine DS 1002 NRG** ist mit einem System zur Wärmerückgewinnung ausgestattet. Nach Abschluss des Nachspülens wird der heisse, gesättigte Wasserdampf im Spülraum angesaugt und in einen Wärmetauscher geleitet. Dort kondensieren die Wrasen und die Wärme wird an das kalte Zulaufwasser abgegeben.

Dieses System bietet folgende Vorteile:

- Stark verminderte Dampffreisetzung: durch das Ansaugen des Wasserdampfs im Spülraum tritt beim Öffnen der Haube kaum mehr Dampf aus.
- Einsparungen beim Stromverbrauch: durch das System zur Wärmerückgewinnung steigt die Temperatur des Zulaufwassers um ca. 25 °C, womit der Stromverbrauch für das Erhitzen des Kaltwassers um rund 30% reduziert wird.



Durchschub-Spülmaschine DS1002-NRG

Masse mit Griff: B 721 x T 836 x H 2265 mm
 Masse ohne Griff: B 633 x T 755 x H 2265 mm
 Füße höhenverstellbar +/-30 mm
 Nutzbare Innenhöhe: 440 mm
 Gehäuse und Haube doppelwandig
 Material: CNS 18/10
 Elektronische Steuerung
 Programmdauer: 60 / 110 / 150 Sekunden
 mit Spülmitteldosierpumpe
 mit Glanzmitteldosierpumpe
 mit Nachspülpumpe
 Gesamtanschlusswert 3NAC 400V – 8.7 kW
 Tankheizung 2.5 kW
 Tiefgezogener Tank: 22 Liter Inhalt
 Boilerheizung 8.0 kW
 Boilerinhalt: 6 Liter
 Wasserverbrauch pro Spülgang: 2.3 Liter
 Optimaler Wasserversorgungsdruck: 2-4 bar
 Wasserzulauf 3/4"
 Wasserablauf Ø 32 mm
 Gewicht 128 kg
 Inklusive: 1 Tellerkorb, 1 Gläserkorb & 1 Besteckköcher
 Stecker-Typ: Typ 25 / CEE 16 (nicht im Lieferumfang)

109.160

CHF 10'920.- / R2



Lieferung ohne Zu-/Ablauftisch und ohne Vorabräumung!

Zubehör zu Durchschub-Spülmaschinen



Vorabräumung links, B 1200

mit Spritzschutz, 100 mm hoch
Spülbecken rechts
B 1200 x T 715 x H 850 mm
Gewicht: 22.5 kg
109.770
CHF 1'780.- / R1



Vorabräumung rechts, B 1200

mit Spritzschutz, 100 mm hoch
Spülbecken links
B 1200 x T 715 x H 850 mm
Gewicht: 22.5 kg
109.771
CHF 1'780.- / R1



Vorabräumung links, Abfallschacht, B 1200

mit Abfallschacht
mit Spritzschutz, 100 mm hoch
Spülbecken rechts
B 1200 x T 715 x H 850 mm
Gewicht: 24 kg
109.772
CHF 1'920.- / R1



Vorabräumung rechts, Abfallschacht, 1200

mit Abfallschacht
mit Spritzschutz, 100 mm hoch
Spülbecken links
B 1200 x T 715 x H 850 mm
Gewicht: 24 kg
109.773
CHF 1'920.- / R1



Zu- oder Ablauftisch links, B 700

mit Spritzschutz, 100 mm hoch
B 700 x T 715 x H 850 mm
Gewicht: 12 kg
109.775
CHF 815.- / R1



Zu- oder Ablauftisch rechts, B 700

mit Spritzschutz, 100 mm hoch
B 700 x T 715 x H 850 mm
Gewicht: 12 kg
109.776
CHF 815.- / R1



Zu- oder Ablauftisch links, B 1200

mit Spritzschutz, 100 mm hoch
B 1200 x T 715 x H 850 mm
Gewicht: 22 kg
109.777
CHF 1'140.- / R1



Zu- oder Ablauftisch rechts, B 1200

mit Spritzschutz, 100 mm hoch
B 1200 x T 715 x H 850 mm
Gewicht: 22 kg
109.778
CHF 1'140.- / R1



Abfalleimer 56 Liter

Passender Abfalleimer für die Vorabräumungen 109.772 und 109.773 der Bartscher Durchschub-Spülmaschinen. Behälter und Deckel CNS 18/10 Abnehmbarer Deckel mit Griff, kann seitlich am Eimer eingehängt werden
Volumen: 56 Liter
Behälter-Innenmass: Ø 370 mm, Höhe 520 mm
4 Lenkrollen, Ø 60 mm
Masse: B 460 x T 400 x H 620/723 mm
Gewicht: 6.6 kg
860.006
CHF 276.- / R1

Armaturen

- Stabile Profi-Ausführung
- Hohe Durchflussleistung
- ECO-Keramikkartusche
- Komplett aus Edelstahl (Ausnahme: 109.9120)



Hebelmischer für Handwaschbecken 1/2"

Montagebohrung: Ø 35 mm
 Höhe Auslauf: 120 mm
 Ausladung Auslauf: 205 mm
 Gesamthöhe: 155 mm
 Anschluss:
 Flexible Schläuche 3/8" x 450 mm
109.9120
CHF 249.- / R2



Einhebel-Standbatterie 3/4" 368-300

Montagebohrung: Ø 43 mm
 Höhe Auslauf: 265 mm
 Ausladung Auslauf: 300 mm
 Gesamthöhe: 368 mm
 Anschluss:
 Kupferrohre mit 1/2" Gewinde
109.9230
CHF 795.- / R2



Einhebel-Standbatterie 3/4" 658-300

Montagebohrung: Ø 43 mm
 Höhe Auslauf: 555 mm
 Ausladung Auslauf: 300 mm
 Gesamthöhe: 658 mm
 Anschluss:
 Kupferrohre mit 1/2" Gewinde
109.9330
CHF 895.- / R2



Datenblätter und Massskizzen zu den Armaturen finden Sie unter www.bartscher.ch in der Kategorie Spülen. Dort finden Sie auch Modelle mit anderen Ausladungen.



Einhebel-Standbatterie mit Brause

Montagebohrung: Ø 30 mm
 Höhe Auslauf: 120 mm
 Ausladung Auslauf: 230 mm
 Gesamthöhe: 450 mm
 Anschluss:
 Flexible Schläuche 3/8" x 420 mm
109.9423
CHF 710.- / R2



Geschirrspülbrause 1/2" 1100-350

Montagebohrung: Ø 30 mm
 Höhe Auslauf: 145 mm
 Ausladung Auslauf: 350 mm
 Gesamthöhe: 1100 mm
 Anschluss:
 Flexible Schläuche 3/8" x 450 mm
109.9535
CHF 1'080.- / R2



Geschirrspülbrause 1/2" 770-300

Montagebohrung: Ø 30 mm
 Höhe Auslauf: 227 mm
 Ausladung Auslauf: 300 mm
 Gesamthöhe: 770 mm
 Anschluss:
 Flexible Schläuche 3/8" x 450 mm
109.9630
CHF 1'240.- / R2

Spülkörbe 500 x 500 mm

Die stapelbaren Spülmaschinenkörbe von Bartscher sorgen für gute Spülergebnisse, gutes Korbhandling und für eine saubere und sichere Aufbewahrung.



Universalkorb 500x500mm

Stapelbar
Korbgrösse: 500 x 500 mm
Korbhöhe: 100 mm
Gewicht: 1.2 kg
5301
CHF 39.- / R1



Besteckkorb 500x500mm

Stapelbar
Korbgrösse: 500 x 500 mm
Korbhöhe: 100 mm
Gewicht: 1.35 kg
5302
CHF 39.- / R1



Tellerkorb 500x500mm

Stapelbar
Korbgrösse: 500 x 500 mm
Korbhöhe: 100 mm
Gewicht: 1.4 kg
5303
CHF 41.- / R1



Besteckkorb mit 8 Fächern

Stapelbar
Korbgrösse: 430 x 210 mm
Korbhöhe: 155 mm
Gewicht: 0.55 kg
5305
CHF 41.- / R1



Geschirrkorbwagen

Chromnickelstahl
Tragfähigkeit: 120 kg
Transportfläche:
B 513 x T 583 mm
4 Lenkrollen Ø 100 mm
B 515 x T 640 x H 925 mm
Gewicht: 8.75 kg
300.143
CHF 198.- / R1



Spülkorbwagen ASP700

Material: Edelstahl
Rahmen aus Vierkantrohr 25 x 25 mm
Ausgelegt für: 7 Geschirrkörbe 500x500 mm
Abstand zwischen den Einschüben: 200 mm
Tragfähigkeit max.: 100 kg gesamt,
20 kg pro Einschub
Behältersicherung an Vorder-/Rückseite
4 gummibereitete Lenkrollen, Ø 100 mm,
je 1 Radpuffer, 2 mit Feststellern
Bausatz, einfache Montage
B 565 x T 555 x H 1750 mm
Gewicht: 15.8 kg
300.147
CHF 236.- / R1

16 Fächer



Fachgrösse	Gesamthöhe	Innenhöhe	Gewicht	Preis / R1	Art.-Nr.
111 x 111 mm	100 mm	83 mm	1.55 kg	CHF 50.-	5316
111 x 111 mm	142 mm	123 mm	2.10 kg	CHF 58.-	5318
111 x 111 mm	183 mm	166 mm	2.40 kg	CHF 78.-	5319
111 x 111 mm	225 mm	207 mm	2.95 kg	CHF 94.-	5320
111 x 111 mm	266 mm	245 mm	3.25 kg	CHF 116.-	5321
111 x 111 mm	306 mm	285 mm	3.80 kg	CHF 122.-	5322

25 Fächer



Fachgrösse	Gesamthöhe	Innenhöhe	Gewicht	Preis / R1	Art.-Nr.
89 x 89 mm	100 mm	83 mm	1.60 kg	CHF 50.-	5325
89 x 89 mm	142 mm	123 mm	2.25 kg	CHF 69.-	5327
89 x 89 mm	183 mm	166 mm	2.55 kg	CHF 78.-	5328
89 x 89 mm	225 mm	207 mm	3.10 kg	CHF 98.-	5329
89 x 89 mm	266 mm	245 mm	3.40 kg	CHF 116.-	5330
89 x 89 mm	306 mm	285 mm	3.95 kg	CHF 126.-	5331

36 Fächer



Fachgrösse	Gesamthöhe	Innenhöhe	Gewicht	Preis / R1	Art.-Nr.
73 x 73 mm	100 mm	83 mm	1.65 kg	CHF 51.-	5336
73 x 73 mm	142 mm	123 mm	2.40 kg	CHF 69.-	5338
73 x 73 mm	183 mm	166 mm	2.70 kg	CHF 78.-	5339
73 x 73 mm	225 mm	207 mm	3.45 kg	CHF 102.-	5340
73 x 73 mm	266 mm	245 mm	3.75 kg	CHF 116.-	5341
73 x 73 mm	306 mm	285 mm	4.50 kg	CHF 126.-	5342

49 Fächer



Fachgrösse	Gesamthöhe	Innenhöhe	Gewicht	Preis / R1	Art.-Nr.
62 x 62 mm	100 mm	83 mm	1.75 kg	CHF 52.-	5349
62 x 62 mm	142 mm	123 mm	2.65 kg	CHF 67.-	5351
62 x 62 mm	183 mm	166 mm	2.95 kg	CHF 79.-	5352
62 x 62 mm	225 mm	207 mm	3.85 kg	CHF 109.-	5353
62 x 62 mm	266 mm	245 mm	4.15 kg	CHF 121.-	5354
62 x 62 mm	306 mm	285 mm	5.05 kg	CHF 137.-	5355

Besteckpoliermaschinen

Die Geräte dienen zum Trocknen und Polieren von Besteckteilen. Diese Vorteile sprechen für einen Einsatz der Besteckpoliermaschinen in Ihrem Betrieb:

- Durch die konstante Betriebstemperatur von 80 °C werden die Hygiene-Richtlinien nach EU-Norm erfüllt.
- Verringerung der Betriebskosten
- Bedienerfreundlich
- Zeitersparnis
- Einfache und schnelle Reinigung
- Geräuscharm



Besteckpoliermaschine Raptor 3500

CNS 18/10
Digitale Steuerung
Leistung: ca. 3'500 Besteckteile pro Stunde
Einfüllöffnung vorne,
5-7 Besteckteile pro Mal
Füllmenge Maisgranulat: 4 kg
Besteckauswurf unten
HACCP-konform durch 80°C Betriebstemperatur
Anschlusswert: 1NAC 230V - 0.7 kW
Masse: B 500 x T 560 x H 500 mm
Gewicht: 42 kg
Inklusive Maisgranulat
Stecker-Typ: Typ 12

110.433

CHF 7'070.- / R1



Besteckpoliermaschine Eagle 5000

CNS 18/10
Digitale Steuerung
Leistung: 5000-6000 Besteckteile pro Stunde
Einfüllöffnung vorne,
10-12 Besteckteile pro Mal
Füllmenge Maisgranulat: 4 kg
HACCP-konform durch 80°C Betriebstemperatur
Anschlusswert: 1NAC 230V - 0.75 kW
Masse: B 660 x T 680 x H 470 mm
Gewicht: 82 kg
Inklusive Maisgranulat und ausziehbare Korbablage
Stecker-Typ: Typ 12

110.435

CHF 8'180.- / R1



Besteckpoliermaschine Jet 6000

CNS 18/10
4 Lenkrollen, davon 2 mit Feststellbremse
Digitale Steuerung
Leistung: 5000-6000 Besteckteile pro Stunde
Einfüllöffnung oben,
10-12 Besteckteile pro Mal
Füllmenge Maisgranulat: 7 kg
HACCP-konform durch 80°C Betriebstemperatur
Anschlusswert: 1NAC 230V - 0.8 kW
Masse: B 690 x T 620 x H 800 mm
Gewicht: 84 kg
Inklusive Maisgranulat, Tisch und Besteckkorb
Stecker-Typ: Typ 12

110.436

CHF 9'560.- / R1



Granulat - 4kg-Beutel
109.442
CHF 85.- / R1



Granulat - 7kg-Beutel
109.440
CHF 115.- / R1



Granulat - 5kg-Beutel
109.441
CHF 95.- / R1



Granulat

Das verwendete Maiskolbengranulat ist ein umweltfreundliches Pflanzengranulat, welches Flecken schonend entfernt. Das Granulat sollte je nach Bedarf - spätestens alle 3 Monate - gewechselt werden, damit das Gerät innen stets hygienisch sauber ist. Nach Gebrauch kann das Granulat problemlos umweltfreundlich entsorgt werden.

Gläserpoliermaschinen

Ihre Gläser werden durch fünf rotierende Bürsten mit Unterstützung von Heissluftgebläse innert weniger Sekunden sauber poliert.

- Bis zu 50% Arbeitskosten-Ersparnis
- Weniger Glasbruch
- Geringere Verletzungsgefahr
- Hoher Hygiene-Standard



Gläserpoliermaschine



Gehäuse Edelstahl
 Polierkopftücher aus Mikrofaser, abnehmbar
 Anschlusswert: 1NAC 230V - 1.1 kW
 Masse: B 340 x T 305 x H 520 mm
 Gewicht: 16 kg
 Stecker-Typ: Typ 12
109.470
CHF 3'360.- / R1



Ersatzbürsten-Set mit 5 Bürsten
109.472
CHF 439.- / R3



Gläserpolierbürste XS
109.474
CHF 85.- / R3

Herdserien

Shop \ Herdserien

Snack 60/20 Serie 600 Serie 700
Serie 900 Serie 1100 Kochstation

Auswahl einschränken

Anzahl Becken Anzahl Kochstellen Art der Kochstellen Ausführung Brat-/Grillfeld... Backart
Betriebsart Für GN-Behälter mit Tiefe Größe Becken Inhalt pro Becken Unterbau

Filter zurücksetzen

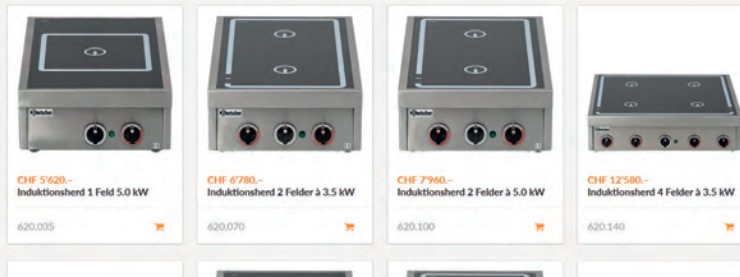

Alle unsere Produkte und vieles
mehr finden Sie auch bequem
auf unserem Online-Shop
www.bartscher.ch

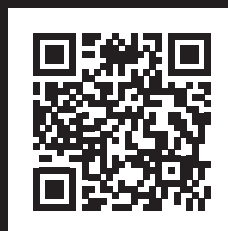



MÖBEL UND EINRICHTUNGEN

Aufsatzborde



Aufsatzborde einfach

Edelstahl, allseitig abgekantet,
mit Vierkantrohren 25 x 25 mm
Bautiefe 350 mm, Höhe 400 mm

Breite	Preis / R1	Art.-Nr.
800 mm	CHF 279.-	315.080
1000 mm	CHF 292.-	315.100
1200 mm	CHF 304.-	315.120
1400 mm	CHF 309.-	315.140
1600 mm	CHF 333.-	315.160
1800 mm	CHF 355.-	315.180
2000 mm	CHF 368.-	315.200



Aufsatzborde zweifach

Edelstahl, allseitig abgekantet,
mit Vierkantrohren 25 x 25 mm
Bautiefe 350 mm, Höhe 400 mm

Breite	Preis / R1	Art.-Nr.
800 mm	CHF 512.-	325.080
1000 mm	CHF 534.-	325.100
1200 mm	CHF 542.-	325.120
1400 mm	CHF 565.-	325.140
1600 mm	CHF 605.-	325.160
1800 mm	CHF 655.-	325.180
2000 mm	CHF 690.-	325.200



Gewürzbord für GN-Behälter 1/6

aus Edelstahl, mit GN-Behälter-Stopper
inklusive Befestigungsmaterial
Tiefe jeweils 200 mm

Breite	Anzahl GN-1/6	Preis / R1	Art.-Nr.
800 mm	4	CHF 205.-	389.080
1000 mm	5	CHF 233.-	389.100
1200 mm	6	CHF 258.-	389.120
1400 mm	7	CHF 275.-	389.140

Wandregale



Wandregale 1-etagig

mit Konsolen und Verstellbahnen
Höhe 294 mm

Tiefe 300 mm

Breite	Konsolen	Preis / R2	Art.-Nr.
600	2	CHF 256.-	M64030063
800	2	CHF 268.-	M64030083
1000	2	CHF 281.-	M64030103
1200	2	CHF 293.-	M64030123
1400	2	CHF 305.-	M64030143
1600	3	CHF 378.-	M64030163
1800	3	CHF 390.-	M64030183
2000	3	CHF 403.-	M64030203
2200	4	CHF 488.-	M64030223
2400	4	CHF 500.-	M64030243

Tiefe 400 mm

Breite	Konsolen	Preis / R2	Art.-Nr.
600	2	CHF 268.-	M64030064
800	2	CHF 293.-	M64030084
1000	2	CHF 305.-	M64030104
1200	2	CHF 329.-	M64030124
1400	3	CHF 378.-	M64030144
1600	3	CHF 427.-	M64030164
1800	3	CHF 439.-	M64030184
2000	3	CHF 464.-	M64030204
2200	4	CHF 537.-	M64030224
2400	4	CHF 561.-	M64030244



Wandregale 2-etagig

mit Konsolen und Verstellbahnen
Höhe 588 mm

Tiefe 300 mm

Breite	Konsolen	Preis / R2	Art.-Nr.
600	2	CHF 464.-	M64040063
800	2	CHF 488.-	M64040083
1000	2	CHF 512.-	M64040103
1200	2	CHF 549.-	M64040123
1400	2	CHF 573.-	M64040143
1600	3	CHF 683.-	M64040163
1800	3	CHF 720.-	M64040183
2000	3	CHF 744.-	M64040203
2200	4	CHF 878.-	M64040223
2400	4	CHF 903.-	M64040243

Tiefe 400 mm

Breite	Konsolen	Preis / R2	Art.-Nr.
600	2	CHF 500.-	M64040064
800	2	CHF 537.-	M64040084
1000	2	CHF 573.-	M64040104
1200	2	CHF 610.-	M64040124
1400	3	CHF 744.-	M64040144
1600	3	CHF 769.-	M64040164
1800	3	CHF 817.-	M64040184
2000	3	CHF 866.-	M64040204
2200	4	CHF 1'000.-	M64040224
2400	4	CHF 1'037.-	M64040244



Weitere CNS Möbel finden Sie online auf www.bartscher.ch



Arbeitstische

- Arbeitstische aus CNS 18/10
- Scotch-Brite-Schliff
- Abdeckung 40 mm abgekantet
- Füße aus Vierkantröhr 40 x 40 mm



Arbeitstisch ohne Aufkantung

mit Zwischenboden
Höhe 900 mm

Tiefe 600 mm

Breite	Preis / R2	Art.-Nr.
700	CHF 805.-	TGR00-076010
800	CHF 842.-	TGR00-086010
900	CHF 866.-	TGR00-096010
1000	CHF 903.-	TGR00-106010
1100	CHF 927.-	TGR00-116010
1200	CHF 952.-	TGR00-126010
1300	CHF 988.-	TGR00-136010
1400	CHF 1'013.-	TGR00-146010
1500	CHF 1'049.-	TGR00-156010
1600	CHF 1'074.-	TGR00-166010
1800	CHF 1'135.-	TGR00-186010
2000	CHF 1'196.-	TGR00-206010
2200	CHF 1'257.-	TGR00-226010

Tiefe 700 mm

Breite	Preis / R2	Art.-Nr.
700	CHF 854.-	TGR00-077010
800	CHF 891.-	TGR00-087010
900	CHF 915.-	TGR00-097010
1000	CHF 939.-	TGR00-107010
1100	CHF 976.-	TGR00-117010
1200	CHF 1'000.-	TGR00-127010
1300	CHF 1'037.-	TGR00-137010
1400	CHF 1'061.-	TGR00-147010
1500	CHF 1'098.-	TGR00-157010
1600	CHF 1'122.-	TGR00-167010
1800	CHF 1'183.-	TGR00-187010
2000	CHF 1'244.-	TGR00-207010
2200	CHF 1'305.-	TGR00-227010



Schubladen

für Arbeitstische Tiefe 600 und 700 mm

Für Tische Tiefe 600 mm

Breite	Tiefe	Höhe	Preis / R2	Art.-Nr.
400	560	254	CHF 451.-	CT1C0-045620
600	560	254	CHF 464.-	CT1C0-065620

Für Tische Tiefe 700 mm

Breite	Tiefe	Höhe	Preis / R2	Art.-Nr.
400	660	254	CHF 476.-	CT1C0-046620
600	660	254	CHF 512.-	CT1C0-066620



Weitere CNS Möbel finden Sie online auf www.bartscher.ch



Arbeitstisch mit Aufkantung

mit Zwischenboden
Aufkantung 100 mm hoch
Höhe 900 mm

Tiefe 600 mm

Breite	Preis / R2	Art.-Nr.
700	CHF 866.-	TGR0A-076010
800	CHF 903.-	TGR0A-086010
900	CHF 927.-	TGR0A-096010
1000	CHF 964.-	TGR0A-106010
1100	CHF 1'000.-	TGR0A-116010
1200	CHF 1'025.-	TGR0A-126010
1300	CHF 1'061.-	TGR0A-136010
1400	CHF 1'086.-	TGR0A-146010
1500	CHF 1'122.-	TGR0A-156010
1600	CHF 1'159.-	TGR0A-166010
1800	CHF 1'220.-	TGR0A-186010
2000	CHF 1'281.-	TGR0A-206010
2200	CHF 1'366.-	TGR0A-226010

Tiefe 700 mm

Breite	Preis / R2	Art.-Nr.
700	CHF 915.-	TGR0A-077010
800	CHF 952.-	TGR0A-087010
900	CHF 976.-	TGR0A-097010
1000	CHF 1'013.-	TGR0A-107010
1100	CHF 1'037.-	TGR0A-117010
1200	CHF 1'074.-	TGR0A-127010
1300	CHF 1'110.-	TGR0A-137010
1400	CHF 1'135.-	TGR0A-147010
1500	CHF 1'171.-	TGR0A-157010
1600	CHF 1'196.-	TGR0A-167010
1800	CHF 1'269.-	TGR0A-187010
2000	CHF 1'330.-	TGR0A-207010
2200	CHF 1'391.-	TGR0A-227010



Schubladenblock

für Arbeitstische Tiefe 600 und 700 mm

Für Tische Tiefe 600 mm

Breite	Tiefe	Höhe	Preis / R2	Art.-Nr.
400	560	508	CHF 1'330.-	CT3C0-045658
600	560	508	CHF 1'366.-	CT3C0-065658

Für Tische Tiefe 700 mm

Breite	Tiefe	Höhe	Preis / R2	Art.-Nr.
400	660	508	CHF 1'366.-	CT3C0-046658
600	660	508	CHF 1'403.-	CT3C0-066658

Spültische

- Spültische aus CNS 18/10
- Scotch-Brite-Schliff
- Abdeckung 40 mm abgekantet
- Füße aus Vierkantröhr 40 x 40 mm
- mit Beckenverkleidung



Spültisch offen

Aufkantung 100 mm hoch
Höhe 900 mm

Tiefe 600 mm, Becken links

Breite	Beckenmasse	Preis / R2	Art.-Nr.
1000	500 / 400 / 250 mm	CHF 1'440.-	LRVS0-106010
1200	400 / 400 / 250 mm	CHF 1'610.-	LRVS0-126010
1400	2 x 400 / 400 / 250 mm	CHF 2'050.-	LRVVS-146010
1600	2 x 500 / 400 / 250 mm	CHF 2'184.-	LRVVS-166010

Tiefe 700 mm, Becken links

Breite	Beckenmasse	Preis / R2	Art.-Nr.
1000	500 / 500 / 300 mm	CHF 1'537.-	LRVS0-107010
1200	400 / 500 / 250 mm	CHF 1'635.-	LRVS0-127010
1400	600 / 500 / 300 mm	CHF 1'757.-	LRVS0-147010
1400	2 x 400 / 500 / 250 mm	CHF 2'086.-	LRVVS-147010
1600	2 x 500 / 500 / 300 mm	CHF 2'342.-	LRVVS-167010
1800	2 x 500 / 500 / 300 mm	CHF 2'513.-	LRVVS-187010
2000	2 x 600 / 500 / 300 mm	CHF 2'599.-	LRVVS-207010

Tiefe 600 mm, Becken rechts

Breite	Beckenmasse	Preis / R2	Art.-Nr.
1000	500 / 400 / 250 mm	CHF 1'440.-	LRSV0-106010
1200	400 / 400 / 250 mm	CHF 1'610.-	LRSV0-126010
1400	2 x 400 / 400 / 250 mm	CHF 2'050.-	LRSVV-146010
1600	2 x 400 / 400 / 250 mm	CHF 2'184.-	LRSVV-166010

Tiefe 700 mm, Becken rechts

Breite	Beckenmasse	Preis / R2	Art.-Nr.
1000	500 / 500 / 300 mm	CHF 1'537.-	LRSV0-107010
1200	400 / 500 / 250 mm	CHF 1'635.-	LRSV0-127010
1400	600 / 500 / 300 mm	CHF 1'757.-	LRSV0-147010
1400	2 x 400 / 500 / 250 mm	CHF 2'086.-	LRSVV-147010
1600	2 x 500 / 500 / 300 mm	CHF 2'342.-	LRSVV-167010
1800	2 x 500 / 500 / 300 mm	CHF 2'513.-	LRSVV-187010
2000	2 x 600 / 500 / 300 mm	CHF 2'599.-	LRSVV-207010

Tiefe 600 mm, Becken mitte

Breite	Beckenmasse	Preis / R2	Art.-Nr.
2000	2 x 500 / 400 / 250 mm	CHF 2'660.-	LRSVS-206010

Tiefe 700 mm, Becken mitte

Breite	Beckenmasse	Preis / R2	Art.-Nr.
2000	2 x 400 / 500 / 250 mm	CHF 2'769.-	LRSVS-207010
2400	2 x 600 / 500 / 300 mm	CHF 3'282.-	LRSVS-247010
2600	2 x 600 / 500 / 300 mm	CHF 3'355.-	LRSVS-267010

Spülcenter

- Spülcenter aus CNS 18/10
- Scotch-Brite-Schliff
- Abdeckung 40 mm abgekantet
- Füße aus Vierkantrohr 40 x 40 mm
- mit Beckenverkleidung



Spülcenter offen

Aufkantung 100 mm hoch
Höhe 900 mm

Tiefe 600 mm, Becken links

Breite	Beckenmasse	Preis / R2	Art.-Nr.
1200	400 / 400 / 250 mm	CHF 1'281.-	L6VS0-126010
1600	2 x 400 / 400 / 250 mm	CHF 1'806.-	L6VVS-166010

Tiefe 700 mm, Becken links

Breite	Beckenmasse	Preis / R2	Art.-Nr.
1200	400 / 500 / 250 mm	CHF 1'342.-	L6VS0-127010
1400	600 / 500 / 300 mm	CHF 1'464.-	L6VS0-147010
1600	400 / 500 / 250 mm	CHF 1'879.-	L6VVS-167010
1800	2 x 500 / 500 / 300 mm	CHF 2'123.-	L6VVS-187010
2000	2 x 600 / 500 / 300 mm	CHF 2'294.-	L6VVS-207010

Tiefe 600 mm, Becken rechts

Breite	Beckenmasse	Preis / R2	Art.-Nr.
1200	400 / 400 / 250 mm	CHF 1'281.-	L6SV0-126010
1600	2 x 400 / 400 / 250 mm	CHF 1'806.-	L6SVV-166010

Tiefe 700 mm, Becken rechts

Breite	Beckenmasse	Preis / R2	Art.-Nr.
1200	400 / 500 / 250 mm	CHF 1'342.-	L6SV0-127010
1400	600 / 500 / 300 mm	CHF 1'464.-	L6SV0-147010
1600	400 / 500 / 250 mm	CHF 1'879.-	L6SVV-167010
1800	2 x 500 / 500 / 300 mm	CHF 2'123.-	L6SVV-187010
2000	2 x 600 / 500 / 300 mm	CHF 2'294.-	L6SVV-207010



Weitere CNS Möbel finden Sie online auf www.bartscher.ch



Arbeitsschränke

- Arbeitsschränke aus CNS 18/10
- Scotch-Brite-Schliff
- Abdeckung 40 mm abgekantet
- Zwischenboden höhenverstellbar
- Runde Füße verstellbar mit Schiebetüren



Arbeitsschränke

Höhe 900 mm

Tiefe 600 mm ohne Aufkantung

Breite	Preis / R2	Art.-Nr.
1000	CHF 2'257.-	TSR00-106010
1100	CHF 2'330.-	TSR00-116010
1200	CHF 2'391.-	TSR00-126010
1300	CHF 2'464.-	TSR00-136010
1400	CHF 2'538.-	TSR00-146010
1500	CHF 2'599.-	TSR00-156010
1600	CHF 2'672.-	TSR00-166010
1700	CHF 2'745.-	TSR00-176010
1800	CHF 2'806.-	TSR00-186010
1900	CHF 2'879.-	TSR00-196010
2000	CHF 2'952.-	TSR00-206010

Tiefe 700 mm ohne Aufkantung

Breite	Preis / R2	Art.-Nr.
1000	CHF 2'428.-	TSR00-107010
1100	CHF 2'501.-	TSR00-117010
1200	CHF 2'586.-	TSR00-127010
1300	CHF 2'660.-	TSR00-137010
1400	CHF 2'745.-	TSR00-147010
1500	CHF 2'818.-	TSR00-157010
1600	CHF 2'891.-	TSR00-167010
1700	CHF 2'977.-	TSR00-177010
1800	CHF 3'050.-	TSR00-187010
1900	CHF 3'135.-	TSR00-197010
2000	CHF 3'209.-	TSR00-207010

Tiefe 600 mm mit Aufkantung (100 mm hoch)

Breite	Preis / R2	Art.-Nr.
1000	CHF 2'330.-	TSR0A-106010
1100	CHF 2'403.-	TSR0A-116010
1200	CHF 2'464.-	TSR0A-126010
1300	CHF 2'538.-	TSR0A-136010
1400	CHF 2'611.-	TSR0A-146010
1500	CHF 2'684.-	TSR0A-156010
1600	CHF 2'757.-	TSR0A-166010
1700	CHF 2'830.-	TSR0A-176010
1800	CHF 2'904.-	TSR0A-186010
1900	CHF 2'965.-	TSR0A-196010
2000	CHF 3'038.-	TSR0A-206010

Tiefe 700 mm mit Aufkantung (100 mm hoch)

Breite	Preis / R2	Art.-Nr.
1000	CHF 2'501.-	TSR0A-107010
1100	CHF 2'574.-	TSR0A-117010
1200	CHF 2'660.-	TSR0A-127010
1300	CHF 2'733.-	TSR0A-137010
1400	CHF 2'818.-	TSR0A-147010
1500	CHF 2'904.-	TSR0A-157010
1600	CHF 2'977.-	TSR0A-167010
1700	CHF 3'062.-	TSR0A-177010
1800	CHF 3'135.-	TSR0A-187010
1900	CHF 3'221.-	TSR0A-197010
2000	CHF 3'306.-	TSR0A-207010



Weitere CNS Möbel finden Sie online auf www.bartscher.ch



Wandhängeschränke

- Wandhängeschränke aus CNS 18/10
- Scotch-Brite-Schliff
- Zwischenboden höhenverstellbar
- Bautiefe 380 mm
- Schallgedämpfte Flügel- oder Schiebetüren



Offene Wandhängeschränke

Höhe 720 mm

Breite	Preis / R2	Art.-Nr.
400	CHF 451.-	PAR00-043810
600	CHF 561.-	PAR00-063810
800	CHF 683.-	PAR00-083810
1000	CHF 793.-	PAR00-103810
1200	CHF 915.-	PAR00-123810
1400	CHF 1'025.-	PAR00-143810
1500	CHF 1'074.-	PAR00-153810
1600	CHF 1'147.-	PAR00-163810
1800	CHF 1'257.-	PAR00-183810
2000	CHF 1'366.-	PAR00-203810

Höhe 900 mm

Breite	Preis / R2	Art.-Nr.
400	CHF 573.-	PAR00-043890
600	CHF 720.-	PAR00-063890
800	CHF 866.-	PAR00-083890
1000	CHF 1'013.-	PAR00-103890
1200	CHF 1'159.-	PAR00-123890
1400	CHF 1'293.-	PAR00-143890
1500	CHF 1'366.-	PAR00-153890
1600	CHF 1'440.-	PAR00-163890
1800	CHF 1'586.-	PAR00-183890
2000	CHF 1'732.-	PAR00-203890



Wandhängeschränke mit Türen

Höhe 720 mm, Flügeltüren

Breite	Preis / R2	Art.-Nr.
400	CHF 671.-	PBR00-043810
600	CHF 842.-	PBR00-063810
800	CHF 1'025.-	PBR00-083810

Höhe 900 mm, Flügeltüren

Breite	Preis / R2	Art.-Nr.
400	CHF 756.-	PBR00-043890
600	CHF 964.-	PBR00-063890
800	CHF 1'232.-	PBR00-083890

Höhe 720 mm, Schiebetüren

Breite	Preis / R2	Art.-Nr.
1000	CHF 1'013.-	PSR00-103810
1200	CHF 1'159.-	PSR00-123810
1400	CHF 1'293.-	PSR00-143810
1500	CHF 1'354.-	PSR00-153810
1600	CHF 1'440.-	PSR00-163810
1800	CHF 1'586.-	PSR00-183810
2000	CHF 1'720.-	PSR00-203810

Höhe 900 mm, Schiebetüren

Breite	Preis / R2	Art.-Nr.
1000	CHF 1'293.-	PSR00-103890
1200	CHF 1'464.-	PSR00-123890
1400	CHF 1'647.-	PSR00-143890
1500	CHF 1'745.-	PSR00-153890
1600	CHF 1'842.-	PSR00-163890
1800	CHF 2'013.-	PSR00-183890
2000	CHF 2'196.-	PSR00-203890

Wand- und Deckenhauben

Haubenkörper

- komplett aus CNS 18/10
- mit rundumlaufender fett dicht verschweisster Fettauffangrinne
- alle Schnittkanten entgratet und umgeschlagen

Filter

- komplett aus CNS 18/10
- Flammenschutzfilter serienmässig
- sehr hoher Fettabscheidegrad

Rundfilter

- komplett aus CNS 18/10
- sehr hoher Fettabscheidegrad

Beleuchtung

- Standard:
LED-Aufbauleuchte IP65
- Optionen gegen Aufpreis:
Einbauleuchten oder LED-Lichtband

Gebälse

- Eingebaute, direktangetriebene Radialgebläse mit 230V Motor
- Elektronische, stufenlose Drehzahlregler (110-230V)

Zubehör

- Externe Gebläse, Kanäle, etc. auf Anfrage

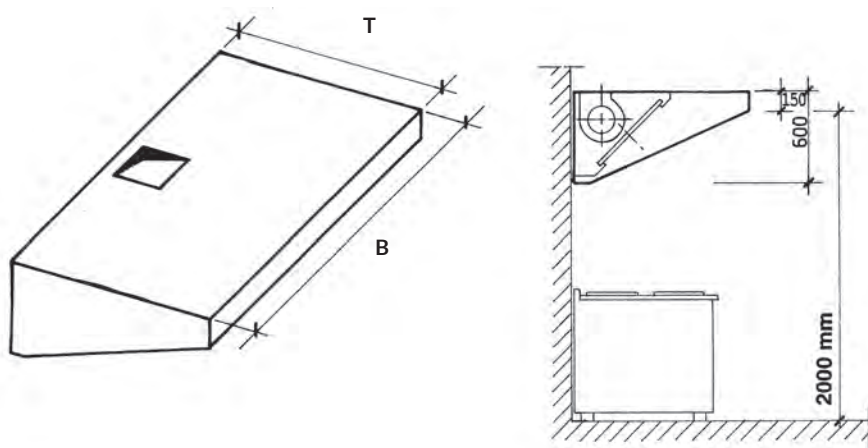

Wand-Abzugshauben, angeschrägt mit Gebläse

Masse (B x T x H)	Filter	Gebälse	Empfohlener Kanalquerschnitt		Beleuchtung	Preis / R1	Art.-Nr.
			∅	Ø			
1200 x 900 x 600/150 mm	2 x FB	1100 m³/h	250/250 mm	280 mm	1 x 18 W	CHF 3'910.-	216.120
1400 x 900 x 600/150 mm	2 x FB	1350 m³/h	250/250 mm	280 mm	1 x 18 W	CHF 4'400.-	216.140
1600 x 900 x 600/150 mm	3 x FC	1800 m³/h	300/300 mm	280 mm	1 x 36 W	CHF 5'020.-	216.160
1800 x 900 x 600/150 mm	3 x FC	2000 m³/h	300/300 mm	280 mm	1 x 36 W	CHF 5'140.-	216.180
2000 x 900 x 600/150 mm	4 x FC	2200 m³/h	300/300 mm	280 mm	1 x 36 W	CHF 5'520.-	216.200
2200 x 900 x 600/150 mm	4 x FC	2500 m³/h	300/300 mm	280 mm	1 x 58 W	CHF 5'570.-	216.220
2400 x 900 x 600/150 mm	4 x FC	2600 m³/h	300/300 mm	280 mm	1 x 58 W	CHF 6'120.-	216.240
2600 x 900 x 600/100 mm	4 x FC	2800 m³/h	300/300 mm	280 mm	1 x 58 W	CHF 6'360.-	216.260

1200 x 1100 x 600/150 mm	2 x FC	1450 m³/h	250/250 mm	280 mm	1 x 18 W	CHF 4'120.-	218.120
1400 x 1100 x 600/150 mm	2 x FD	1600 m³/h	250/250 mm	280 mm	1 x 18 W	CHF 4'720.-	218.140
1600 x 1100 x 600/150 mm	3 x FC	1800 m³/h	300/300 mm	350 mm	1 x 36 W	CHF 5'110.-	218.160
1800 x 1100 x 600/150 mm	3 x FD	2000 m³/h	300/300 mm	350 mm	1 x 36 W	CHF 5'280.-	218.180
2000 x 1100 x 600/150 mm	4 x FD	2200 m³/h	300/300 mm	350 mm	1 x 36 W	CHF 5'710.-	218.200
2200 x 1100 x 600/150 mm	4 x FC	2600 m³/h	300/300 mm	350 mm	1 x 36 W	CHF 5'890.-	218.220
2400 x 1100 x 600/150 mm	4 x FD	3000 m³/h	300/300 mm	350 mm	1 x 58 W	CHF 6'230.-	218.240
2600 x 1100 x 600/150 mm	4 x FD	3200 m³/h	350/300 mm	380 mm	1 x 58 W	CHF 6'580.-	218.260
2800 x 1100 x 600/150 mm	5 x FD	3400 m³/h	350/300 mm	380 mm	1 x 58 W	CHF 6'960.-	218.280
3000 x 1100 x 600/150 mm	5 x FD	3600 m³/h	350/300 mm	380 mm	1 x 58 W	CHF 7'120.-	218.300

▪ FB: B 500 x T 300 x H 25 mm

▪ FC: B 400 x T 400 x H 25 mm

▪ FD: B 500 x T 400 x H 25 mm



Hauben werden nach Bestellung gefertigt. Alle Mass-Änderungen und Anpassungen sind machbar.

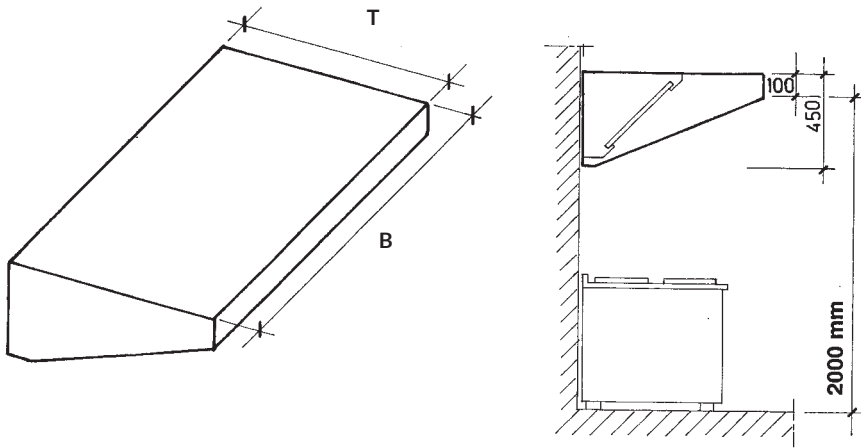

Wand-Abzugshauben, angeschrägt ohne Gebläse

Masse (B x T x H)	Filter	Max. Leistung	Empfohlener Kanalquerschnitt		Beleuchtung	Preis / R1	Art.-Nr.
			∩	∅			
1200 x 900 x 450/100 mm	2 x FD	1400 m³/h	250/250 mm	280 mm	1 x 18 W	CHF 2'370.-	217.120
1400 x 900 x 450/100 mm	3 x FC	1500 m³/h	250/250 mm	280 mm	1 x 18 W	CHF 2'480.-	217.140
1600 x 900 x 450/100 mm	3 x FC	1800 m³/h	300/250 mm	300 mm	1 x 18 W	CHF 2'700.-	217.160
1800 x 900 x 450/100 mm	3 x FD	2100 m³/h	300/300 mm	350 mm	1 x 36 W	CHF 2'900.-	217.180
2000 x 900 x 450/100 mm	4 x FC	2400 m³/h	350/300 mm	380 mm	1 x 36 W	CHF 3'210.-	217.200
2400 x 900 x 450/100 mm	4 x FD	2900 m³/h	350/350 mm	400 mm	1 x 58 W	CHF 3'540.-	217.240
2600 x 900 x 450/100 mm	4 x FD	3100 m³/h	400/350 mm	420 mm	1 x 58 W	CHF 3'730.-	217.260
2800 x 900 x 450/100 mm	6 x FC	3400 m³/h	2 x 300/250 mm	2 x 300 mm	1 x 58 W	CHF 4'030.-	217.280
3000 x 900 x 450/100 mm	5 x FD	3600 m³/h	2 x 300/250 mm	2 x 300 mm	2 x 36 W	CHF 4'410.-	217.300
3400 x 900 x 450/100 mm	7 x FC	4000 m³/h	2 x 300/300 mm	2 x 350 mm	2 x 36 W	CHF 4'790.-	217.340
3600 x 900 x 450/100 mm	6 x FD	4300 m³/h	2 x 300/300 mm	2 x 350 mm	2 x 36 W	CHF 4'920.-	217.360
3800 x 900 x 450/100 mm	6 x FD	4600 m³/h	2 x 350/300 mm	2 x 380 mm	2 x 36 W	CHF 5'100.-	217.380
4000 x 900 x 450/100 mm	7 x FD	4800 m³/h	2 x 350/300 mm	2 x 380 mm	2 x 36 W	CHF 5'400.-	217.400
4200 x 900 x 450/100 mm	7 x FD	5100 m³/h	2 x 350/350 mm	2 x 400 mm	2 x 36 W	CHF 5'830.-	217.420
4600 x 900 x 450/100 mm	8 x FD	5600 m³/h	2 x 350/350 mm	2 x 400 mm	2 x 36 W	CHF 6'430.-	217.460
5000 x 900 x 450/100 mm	8 x FD	6100 m³/h	2 x 400/350 mm	2 x 420 mm	2 x 58 W	CHF 7'260.-	217.500

- FC: B 400 x T 400 x H 25 mm
- FD: B 500 x T 400 x H 25 mm

Masse (B x T x H)	Filter	Max. Leistung	Empfohlener Kanalquerschnitt		Beleuchtung	Preis / R1	Art.-Nr.
			∩	∅			
1200 x 1100 x 450/100 mm	2 x FD	1550 m³/h	250/250 mm	280 mm	1 x 18 W	CHF 2'500.-	219.120
1400 x 1100 x 450/100 mm	2 x FC	1800 m³/h	300/250 mm	300 mm	1 x 18 W	CHF 2'730.-	219.140
1600 x 1100 x 450/100 mm	3 x FC	2050 m³/h	300/300 mm	350 mm	1 x 36 W	CHF 2'880.-	219.160
1800 x 1100 x 450/100 mm	3 x FD	2300 m³/h	350/300 mm	380 mm	1 x 36 W	CHF 3'000.-	219.180
2000 x 1100 x 450/100 mm	4 x FC	2600 m³/h	350/350 mm	400 mm	1 x 36 W	CHF 3'350.-	219.200
2400 x 1100 x 450/100 mm	4 x FD	3100 m³/h	400/350 mm	420 mm	1 x 58 W	CHF 3'730.-	219.240
2600 x 1100 x 450/100 mm	4 x FD	3300 m³/h	400/350 mm	420 mm	1 x 58 W	CHF 3'900.-	219.260
2800 x 1100 x 450/100 mm	6 x FC	3550 m³/h	2 x 300/250 mm	2 x 300 mm	1 x 58 W	CHF 4'200.-	219.280
3000 x 1100 x 450/100 mm	5 x FD	3800 m³/h	2 x 300/300 mm	2 x 350 mm	2 x 36 W	CHF 4'590.-	219.300
3400 x 1100 x 450/100 mm	7 x FC	4300 m³/h	2 x 300/300 mm	2 x 350 mm	2 x 36 W	CHF 5'080.-	219.340
3600 x 1100 x 450/100 mm	6 x FD	4600 m³/h	2 x 350/300 mm	2 x 380 mm	2 x 36 W	CHF 5'270.-	219.360
3800 x 1100 x 450/100 mm	7 x FD	4800 m³/h	2 x 350/300 mm	2 x 380 mm	2 x 36 W	CHF 5'420.-	219.380
4000 x 1100 x 450/100 mm	7 x FD	5200 m³/h	2 x 350/350 mm	2 x 400 mm	2 x 36 W	CHF 5'700.-	219.400
4200 x 1100 x 450/100 mm	9 x FC	5500 m³/h	2 x 350/350 mm	2 x 400 mm	2 x 36 W	CHF 6'180.-	219.420
4600 x 1100 x 450/100 mm	8 x FD	6100 m³/h	2 x 400/350 mm	2 x 420 mm	2 x 36 W	CHF 6'830.-	219.460
5000 x 1100 x 450/100 mm	8 x FD	6800 m³/h	2 x 400/350 mm	2 x 420 mm	2 x 58 W	CHF 7'710.-	219.500

- FC: B 400 x T 400 x H 25 mm
- FD: B 500 x T 400 x H 25 mm



Hauben werden nach Bestellung gefertigt. Alle Mass-Änderungen und Anpassungen sind machbar.

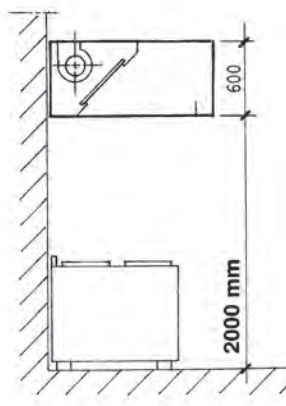
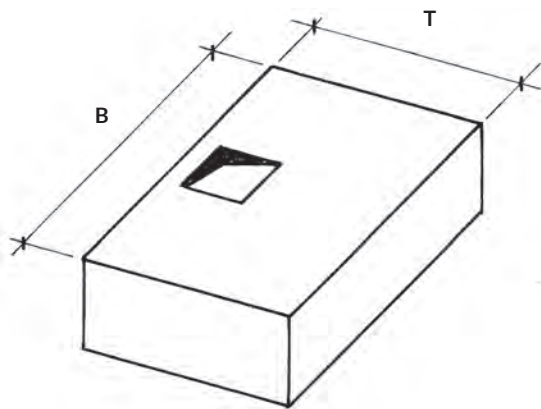

Wand-Abzugshauben, kastenförmig mit Gebläse

Masse (B x T x H)	Filter	Gebläse	Empfohlener Kanalquerschnitt		Beleuchtung	Preis / R1	Art.-Nr.
			∩	∅			
1200 x 900 x 600 mm	2 x FB	1450 m ³ /h	250/250 mm	280 mm	1 x 18 W	CHF 3'980.-	224.120
1400 x 900 x 600 mm	3 x FB	1550 m ³ /h	250/250 mm	280 mm	1 x 18 W	CHF 4'340.-	224.140
1600 x 900 x 600 mm	3 x FC	1750 m ³ /h	300/300 mm	350 mm	1 x 36 W	CHF 4'770.-	224.160
1800 x 900 x 600 mm	3 x FC	1950 m ³ /h	300/300 mm	350 mm	1 x 36 W	CHF 4'900.-	224.180
2000 x 900 x 600 mm	4 x FC	2200 m ³ /h	300/300 mm	350 mm	1 x 36 W	CHF 5'120.-	224.200
2200 x 900 x 600 mm	4 x FC	2500 m ³ /h	300/300 mm	350 mm	1 x 36 W	CHF 5'460.-	224.220
2400 x 900 x 600 mm	4 x FD	2600 m ³ /h	300/300 mm	350 mm	1 x 58 W	CHF 5'770.-	224.240
2600 x 900 x 600 mm	4 x FD	2800 m ³ /h	300/300 mm	350 mm	1 x 58 W	CHF 6'140.-	224.260

▪ FB: B 500 x T 300 x H 25 mm

▪ FC: B 400 x T 400 x H 25 mm

▪ FD: B 500 x T 400 x H 25 mm

Masse (B x T x H)	Filter	Gebläse	Empfohlener Kanalquerschnitt		Beleuchtung	Preis / R1	Art.-Nr.
			∩	∅			
1200 x 1100 x 600 mm	2 x FB	1450 m ³ /h	250/250 mm	280 mm	1 x 18 W	CHF 5'050.-	226.120
1400 x 1100 x 600 mm	2 x FB	1550 m ³ /h	250/250 mm	280 mm	1 x 18 W	CHF 5'180.-	226.140
1600 x 1100 x 600 mm	3 x FC	1750 m ³ /h	300/300 mm	350 mm	1 x 36 W	CHF 5'680.-	226.160
1800 x 1100 x 600 mm	3 x FC	1950 m ³ /h	300/300 mm	350 mm	1 x 36 W	CHF 5'890.-	226.180
2000 x 1100 x 600 mm	4 x FC	2200 m ³ /h	300/300 mm	350 mm	1 x 36 W	CHF 6'280.-	226.200
2200 x 1100 x 600 mm	4 x FC	2600 m ³ /h	300/300 mm	350 mm	1 x 36 W	CHF 6'490.-	226.220
2400 x 1100 x 600 mm	4 x FD	3000 m ³ /h	300/300 mm	350 mm	1 x 58 W	CHF 6'840.-	226.240
2600 x 1100 x 600 mm	4 x FD	3200 m ³ /h	350/300 mm	380 mm	1 x 58 W	CHF 7'160.-	226.260

▪ FB: B 500 x T 300 x H 25 mm

▪ FC: B 400 x T 400 x H 25 mm

▪ FD: B 500 x T 400 x H 25 mm



Hauben werden nach Bestellung gefertigt. Alle Mass-Änderungen und Anpassungen sind machbar.

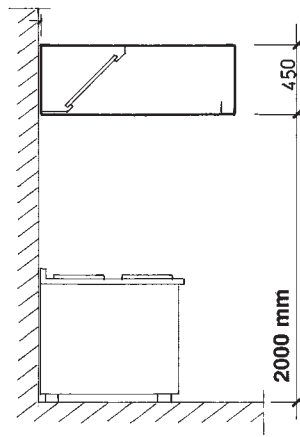
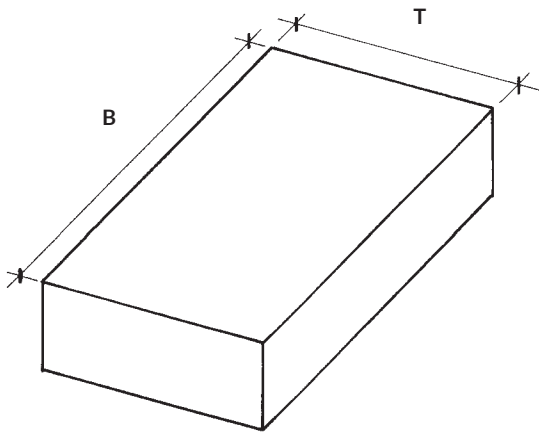

Wand-Abzugshauben, kastenförmig ohne Gebläse

Masse (B x T x H)	Filter	Max. Leistung	Empfohlener Kanalquerschnitt		Beleuchtung	Preis / R1	Art.-Nr.
			∩	∅			
1200 x 900 x 450 mm	2 x FD	1500 m ³ /h	250/250 mm	280 mm	1 x 18 W	CHF 2'640.-	225.120
1400 x 900 x 450 mm	3 x FC	1750 m ³ /h	300/250 mm	280 mm	1 x 18 W	CHF 2'910.-	225.140
1600 x 900 x 450 mm	3 x FC	2000 m ³ /h	300/300 mm	300 mm	1 x 18 W	CHF 3'030.-	225.160
1800 x 900 x 450 mm	3 x FD	2250 m ³ /h	350/300 mm	350 mm	1 x 36 W	CHF 3'230.-	225.180
2000 x 900 x 450 mm	4 x FC	2500 m ³ /h	350/350 mm	380 mm	1 x 36 W	CHF 3'630.-	225.200
2400 x 900 x 450 mm	4 x FD	3000 m ³ /h	400/350 mm	400 mm	1 x 58 W	CHF 4'000.-	225.240
2600 x 900 x 450 mm	4 x FD	3250 m ³ /h	400/350 mm	420 mm	1 x 58 W	CHF 4'100.-	225.260
2800 x 900 x 450 mm	6 x FC	3500 m ³ /h	2 x 300/250 mm	2 x 300 mm	1 x 58 W	CHF 4'500.-	225.280
3000 x 900 x 450 mm	5 x FD	3750 m ³ /h	2 x 300/250 mm	2 x 300 mm	2 x 36 W	CHF 4'860.-	225.300
3400 x 900 x 450 mm	7 x FC	4250 m ³ /h	2 x 300/300 mm	2 x 350 mm	2 x 36 W	CHF 5'400.-	225.340
3600 x 900 x 450 mm	6 x FD	4500 m ³ /h	2 x 300/300 mm	2 x 350 mm	2 x 36 W	CHF 5'640.-	225.360
3800 x 900 x 450 mm	6 x FC	4750 m ³ /h	2 x 350/300 mm	2 x 380 mm	2 x 36 W	CHF 5'710.-	225.380
4000 x 900 x 450 mm	7 x FD	5000 m ³ /h	2 x 350/300 mm	2 x 380 mm	2 x 36 W	CHF 6'120.-	225.400
4200 x 900 x 450 mm	7 x FD	5300 m ³ /h	2 x 350/350 mm	2 x 400 mm	2 x 36 W	CHF 6'390.-	225.420
4600 x 900 x 450 mm	8 x FD	5800 m ³ /h	2 x 350/350 mm	2 x 400 mm	2 x 36 W	CHF 7'100.-	225.460
5000 x 900 x 450 mm	8 x FD	6400 m ³ /h	2 x 400/350 mm	2 x 420 mm	2 x 58 W	CHF 7'750.-	225.500

▪ FC: B 400 x T 400 x H 25 mm

▪ FD: B 500 x T 400 x H 25 mm

Masse (B x T x H)	Filter	Max. Leistung	Empfohlener Kanalquerschnitt		Beleuchtung	Preis / R1	Art.-Nr.
			∩	∅			
1200 x 1100 x 450 mm	2 x FD	1600 m ³ /h	250/250 mm	280 mm	1 x 18 W	CHF 2'780.-	227.120
1400 x 1100 x 450 mm	3 x FC	1800 m ³ /h	300/250 mm	280 mm	1 x 18 W	CHF 3'030.-	227.140
1600 x 1100 x 450 mm	3 x FC	2000 m ³ /h	300/300 mm	300 mm	1 x 18 W	CHF 3'190.-	227.160
1800 x 1100 x 450 mm	3 x FD	2300 m ³ /h	350/300 mm	350 mm	1 x 36 W	CHF 3'380.-	227.180
2000 x 1100 x 450 mm	4 x FC	2600 m ³ /h	350/350 mm	380 mm	1 x 36 W	CHF 3'770.-	227.200
2400 x 1100 x 450 mm	4 x FD	3000 m ³ /h	400/350 mm	400 mm	1 x 58 W	CHF 4'220.-	227.240
2600 x 1100 x 450 mm	4 x FD	3300 m ³ /h	400/350 mm	420 mm	1 x 58 W	CHF 4'330.-	227.260
2800 x 1100 x 450 mm	6 x FC	3600 m ³ /h	2 x 300/250 mm	2 x 300 mm	1 x 58 W	CHF 4'740.-	227.280
3000 x 1100 x 450 mm	5 x FD	3800 m ³ /h	2 x 300/250 mm	2 x 300 mm	2 x 36 W	CHF 5'190.-	227.300
3400 x 1100 x 450 mm	7 x FC	4200 m ³ /h	2 x 300/300 mm	2 x 350 mm	2 x 36 W	CHF 5'640.-	227.340
3600 x 1100 x 450 mm	6 x FD	4500 m ³ /h	2 x 300/300 mm	2 x 350 mm	2 x 36 W	CHF 5'920.-	227.360
3800 x 1100 x 450 mm	6 x FC	4800 m ³ /h	2 x 350/300 mm	2 x 380 mm	2 x 36 W	CHF 6'000.-	227.380
4000 x 1100 x 450 mm	7 x FD	5200 m ³ /h	2 x 350/350 mm	2 x 380 mm	2 x 36 W	CHF 6'380.-	227.400
4200 x 1100 x 450 mm	7 x FD	5500 m ³ /h	2 x 350/350 mm	2 x 400 mm	2 x 36 W	CHF 6'660.-	227.420
4600 x 1100 x 450 mm	8 x FD	6200 m ³ /h	2 x 400/350 mm	2 x 420 mm	2 x 36 W	CHF 7'290.-	227.460
5000 x 1100 x 450 mm	8 x FD	6900 m ³ /h	2 x 400/350 mm	2 x 420 mm	2 x 58 W	CHF 8'120.-	227.500

▪ FC: B 400 x T 400 x H 25 mm

▪ FD: B 500 x T 400 x H 25 mm



Hauben werden nach Bestellung gefertigt. Alle Mass-Änderungen und Anpassungen sind machbar.

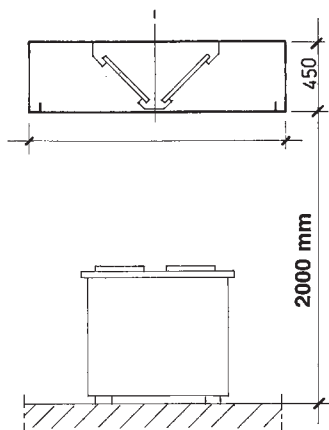
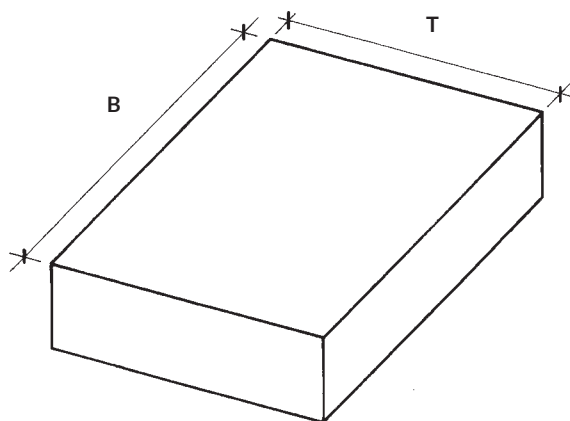

Decken-Abzugshauben, kastenförmig ohne Gebläse

Masse (B x T x H)	Filter	Max. Leistung	Empfohlener Kanalquerschnitt		Beleuchtung	Preis / R1	Art.-Nr.
			∩	∅			
1200 x 1300 x 450 mm	4 x FA	2000 m ³ /h	300/300 mm	350 mm	2 x 18 W	CHF 3'420.-	229.120
1400 x 1300 x 450 mm	4 x FB	2350 m ³ /h	350/300 mm	380 mm	2 x 18 W	CHF 3'640.-	229.140
1600 x 1300 x 450 mm	4 x FB	2700 m ³ /h	350/350 mm	400 mm	2 x 18 W	CHF 3'890.-	229.160
1800 x 1300 x 450 mm	6 x FA	3050 m ³ /h	450/350 mm	420 mm	2 x 36 W	CHF 4'250.-	229.180
2000 x 1300 x 450 mm	6 x FB	3400 m ³ /h	400/350 mm	420 mm	2 x 36 W	CHF 4'600.-	229.200
2200 x 1300 x 450 mm	8 x FA	3750 m ³ /h	400/400 mm	450 mm	2 x 36 W	CHF 5'000.-	229.220
2400 x 1300 x 450 mm	8 x FA	4100 m ³ /h	450/400 mm	500 mm	2 x 36 W	CHF 5'130.-	229.240
2600 x 1300 x 450 mm	8 x FB	4450 m ³ /h	450/400 mm	500 mm	2 x 58 W	CHF 5'620.-	229.260
2800 x 1300 x 450 mm	8 x FB	4800 m ³ /h	2 x 350/300 mm	2 x 380 mm	2 x 58 W	CHF 5'780.-	229.280
3000 x 1300 x 450 mm	8 x FB	5150 m ³ /h	2 x 350/300 mm	2 x 380 mm	4 x 36 W	CHF 6'470.-	229.300
3200 x 1300 x 450 mm	8 x FB	5500 m ³ /h	2 x 350/350 mm	2 x 400 mm	4 x 36 W	CHF 6'710.-	229.320
3400 x 1300 x 450 mm	10 x FB	5850 m ³ /h	2 x 350/350 mm	2 x 400 mm	4 x 36 W	CHF 7'140.-	229.340
3600 x 1300 x 450 mm	10 x FB	6200 m ³ /h	2 x 400/350 mm	2 x 420 mm	4 x 36 W	CHF 7'270.-	229.360
3800 x 1300 x 450 mm	12 x FB	6550 m ³ /h	2 x 400/350 mm	2 x 420 mm	4 x 36 W	CHF 7'740.-	229.380
4000 x 1300 x 450 mm	12 x FB	6900 m ³ /h	2 x 400/350 mm	2 x 420 mm	4 x 36 W	CHF 7'890.-	229.400
4200 x 1300 x 450 mm	14 x FB	7300 m ³ /h	2 x 400/400 mm	2 x 450 mm	4 x 36 W	CHF 8'110.-	229.420
4600 x 1300 x 450 mm	14 x FB	8000 m ³ /h	2 x 400/400 mm	2 x 450 mm	4 x 36 W	CHF 8'360.-	229.460
5000 x 1300 x 450 mm	16 x FB	8800 m ³ /h	2 x 450/400 mm	2 x 500 mm	4 x 58 W	CHF 8'830.-	229.500

▪ FA: B 400 x T 300 x H 25 mm

▪ FB: B 500 x T 300 x H 25 mm



Hauben werden nach Bestellung gefertigt. Alle Mass-Änderungen und Anpassungen sind machbar.

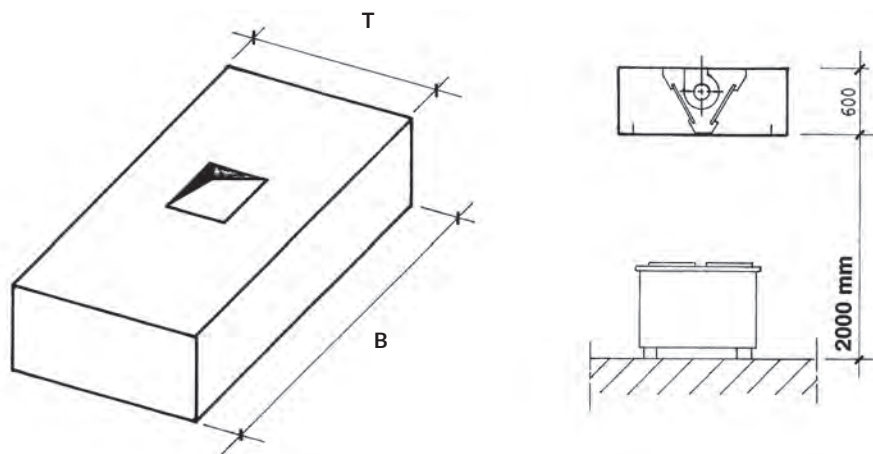

Decken-Abzugshauben, kastenförmig mit Gebläse

Masse (B x T x H)	Filter	Max. Leistung	Empfohlener Kanalquerschnitt		Beleuchtung	Preis / R1	Art.-Nr.
			∩	∅			
1400 x 1300 x 600 mm	4 x FB	2000 m ³ /h	300/300 mm	350 mm	2 x 18 W	CHF 6'000.-	228.140
1600 x 1300 x 600 mm	4 x FB	2200 m ³ /h	300/300 mm	350 mm	2 x 18 W	CHF 6'150.-	228.160
1800 x 1300 x 600 mm	4 x FD	2600 m ³ /h	300/300 mm	350 mm	2 x 18 W	CHF 6'780.-	228.180
2000 x 1300 x 600 mm	8 x FA	2800 m ³ /h	300/300 mm	350 mm	2 x 36 W	CHF 7'200.-	228.200
2200 x 1300 x 600 mm	8 x FA	3200 m ³ /h	350/300 mm	380 mm	2 x 36 W	CHF 7'370.-	228.220
2400 x 1300 x 600 mm	8 x FC	3400 m ³ /h	350/300 mm	380 mm	2 x 58 W	CHF 8'320.-	228.240
2600 x 1300 x 600 mm	8 x FB	3800 m ³ /h	350/300 mm	380 mm	2 x 58 W	CHF 8'560.-	228.260

- FA: B 400 x T 300 x H 25 mm
- FB: B 500 x T 300 x H 25 mm
- FC: B 400 x T 400 x H 25 mm
- FD: B 500 x T 400 x H 25 mm



Hauben werden nach Bestellung gefertigt. Alle Mass-Änderungen und Anpassungen sind machbar.

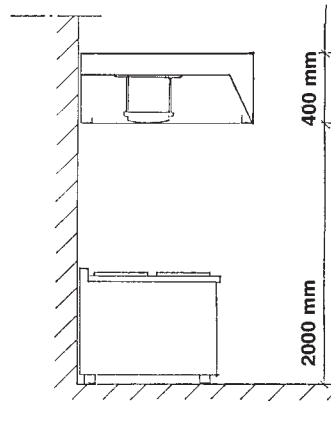
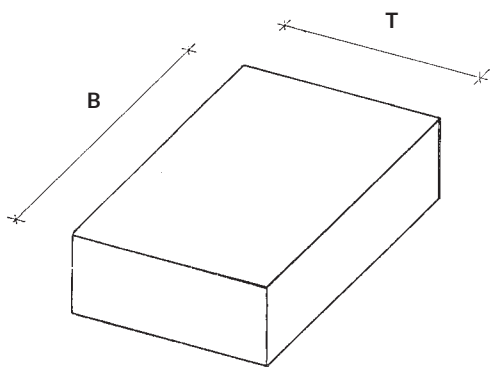

Wand-Abzugshauben, kastenförmig mit Rundfilter ohne Gebläse

Masse (B x T x H)	Filter	Max. Leistung	Empfohlener Kanalquerschnitt		Beleuchtung	Preis / R1	Art.-Nr.
			▧	∅			
1200 x 900 x 400 mm	2 x RA	1500 m ³ /h	250/250 mm	280 mm	1 x 18 W	CHF 2'550.-	232.120
1400 x 900 x 400 mm	2 x RB	1750 m ³ /h	300/250 mm	300 mm	1 x 18 W	CHF 2'860.-	232.140
1600 x 900 x 400 mm	3 x RC	2000 m ³ /h	300/300 mm	350 mm	1 x 18 W	CHF 3'120.-	232.160
1800 x 900 x 400 mm	2 x RC	2250 m ³ /h	350/300 mm	380 mm	1 x 36 W	CHF 3'340.-	232.180
2000 x 900 x 400 mm	3 x RA	2500 m ³ /h	350/350 mm	400 mm	1 x 36 W	CHF 3'640.-	232.200
2400 x 900 x 400 mm	3 x RB	3000 m ³ /h	400/350 mm	420 mm	1 x 58 W	CHF 4'100.-	232.240
2600 x 900 x 400 mm	3 x RC	3250 m ³ /h	400/350 mm	420 mm	1 x 58 W	CHF 4'270.-	232.260
2800 x 900 x 400 mm	3 x RC	3500 m ³ /h	2 x 300/250 mm	2 x 300 mm	1 x 58 W	CHF 4'430.-	232.280
3000 x 900 x 400 mm	4 x RB	3750 m ³ /h	2 x 300/250 mm	2 x 300 mm	2 x 36 W	CHF 5'010.-	232.300
3400 x 900 x 400 mm	4 x RC	4250 m ³ /h	2 x 300/300 mm	2 x 350 mm	2 x 36 W	CHF 5'650.-	232.340
3600 x 900 x 400 mm	4 x RC	4500 m ³ /h	2 x 300/300 mm	2 x 350 mm	2 x 36 W	CHF 5'910.-	232.360
3800 x 900 x 400 mm	5 x RB	4750 m ³ /h	2 x 350/300 mm	2 x 380 mm	2 x 36 W	CHF 6'120.-	232.380
4000 x 900 x 400 mm	5 x RB	5000 m ³ /h	2 x 350/300 mm	2 x 380 mm	2 x 36 W	CHF 6'430.-	232.400
4200 x 900 x 400 mm	5 x RC	5300 m ³ /h	2 x 350/350 mm	2 x 400 mm	2 x 36 W	CHF 7'070.-	232.420
4600 x 900 x 400 mm	5 x RC	5800 m ³ /h	2 x 350/350 mm	2 x 400 mm	2 x 36 W	CHF 7'670.-	232.460
5000 x 900 x 400 mm	6 x RC	6300 m ³ /h	2 x 400/350 mm	2 x 420 mm	2 x 58 W	CHF 8'660.-	232.500

▪ RA: ∅ 300 H 200 mm

▪ RB: ∅ 300 H 250 mm

▪ RC: ∅ 300 H 300 mm

Masse (B x T x H)	Filter	Max. Leistung	Empfohlener Kanalquerschnitt		Beleuchtung	Preis / R1	Art.-Nr.
			▧	∅			
1200 x 1100 x 400 mm	2 x RA	1600 m ³ /h	250/250 mm	280 mm	1 x 18 W	CHF 2'820.-	233.120
1400 x 1100 x 400 mm	2 x RB	1800 m ³ /h	300/250 mm	300 mm	1 x 18 W	CHF 3'010.-	233.140
1600 x 1100 x 400 mm	2 x RB	2000 m ³ /h	300/300 mm	350 mm	1 x 36 W	CHF 3'210.-	233.160
1800 x 1100 x 400 mm	2 x RC	2300 m ³ /h	350/300 mm	380 mm	1 x 36 W	CHF 3'390.-	233.180
2000 x 1100 x 400 mm	3 x RA	2600 m ³ /h	350/350 mm	400 mm	1 x 36 W	CHF 3'770.-	233.200
2400 x 1100 x 400 mm	3 x RB	3000 m ³ /h	400/350 mm	420 mm	1 x 58 W	CHF 4'220.-	233.240
2600 x 1100 x 400 mm	3 x RB	3300 m ³ /h	400/350 mm	420 mm	1 x 58 W	CHF 4'370.-	233.260
2800 x 1100 x 400 mm	3 x RC	3600 m ³ /h	2 x 300/250 mm	2 x 300 mm	1 x 58 W	CHF 4'550.-	233.280
3000 x 1100 x 400 mm	3 x RC	3800 m ³ /h	2 x 300/250 mm	2 x 300 mm	2 x 36 W	CHF 4'940.-	233.300
3400 x 1100 x 400 mm	4 x RB	4200 m ³ /h	2 x 300/300 mm	2 x 350 mm	2 x 36 W	CHF 5'710.-	233.340
3600 x 1100 x 400 mm	4 x RC	4500 m ³ /h	2 x 300/300 mm	2 x 350 mm	2 x 36 W	CHF 6'050.-	233.360
3800 x 1100 x 400 mm	5 x RB	4800 m ³ /h	2 x 350/300 mm	2 x 380 mm	2 x 36 W	CHF 6'300.-	233.380
4000 x 1100 x 400 mm	5 x RB	5200 m ³ /h	2 x 350/350 mm	2 x 400 mm	2 x 36 W	CHF 6'500.-	233.400
4200 x 1100 x 400 mm	5 x RC	5500 m ³ /h	2 x 350/350 mm	2 x 400 mm	2 x 36 W	CHF 7'210.-	233.420
4600 x 1100 x 400 mm	5 x RC	6100 m ³ /h	2 x 400/350 mm	2 x 420 mm	2 x 36 W	CHF 8'350.-	233.460
5000 x 1100 x 400 mm	6 x RC	6800 m ³ /h	2 x 400/350 mm	2 x 420 mm	2 x 58 W	CHF 8'980.-	233.500

▪ RA: ∅ 300 H 200 mm

▪ RB: ∅ 300 H 250 mm

▪ RC: ∅ 300 H 300 mm



Hauben werden nach Bestellung gefertigt. Alle Mass-Änderungen und Anpassungen sind machbar.

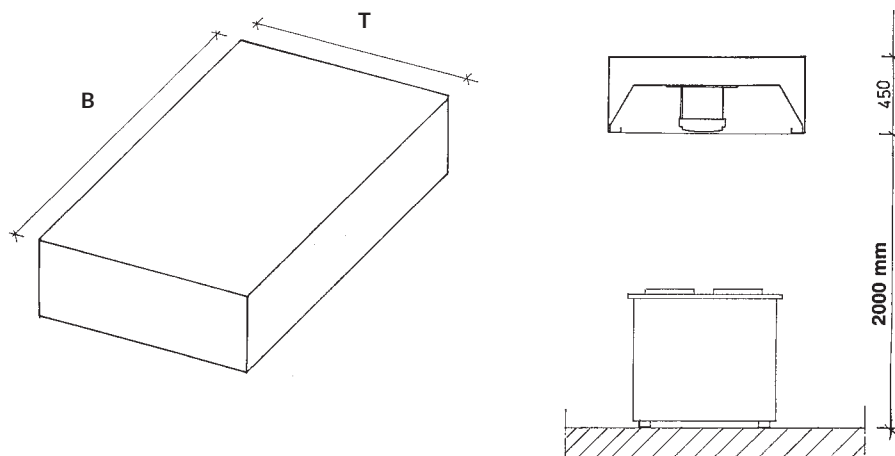

Decken-Abzugshauben, kastenförmig mit Rundfilter ohne Gebläse

Masse (B x T x H)	Filter	Max. Leistung	Empfohlener Kanalquerschnitt		Beleuchtung	Preis / R1	Art.-Nr.
			∩	∅			
1200 x 1300 x 450 mm	2 x RB	2000 m ³ /h	300/300 mm	350 mm	1 x 18 W	CHF 3'230.-	234.120
1400 x 1300 x 450 mm	2 x RB	2350 m ³ /h	350/250 mm	300 mm	1 x 18 W	CHF 3'420.-	234.140
1600 x 1300 x 450 mm	2 x RC	2700 m ³ /h	350/350 mm	400 mm	1 x 18 W	CHF 3'660.-	234.160
1800 x 1300 x 450 mm	3 x RB	3050 m ³ /h	400/350 mm	420 mm	1 x 36 W	CHF 4'100.-	234.180
2000 x 1300 x 450 mm	3 x RC	3400 m ³ /h	400/350 mm	420 mm	1 x 36 W	CHF 4'350.-	234.200
2200 x 1300 x 450 mm	3 x RC	3750 m ³ /h	400/400 mm	480 mm	1 x 36 W	CHF 4'420.-	234.220
2400 x 1300 x 450 mm	3 x RC	4100 m ³ /h	450/400 mm	500 mm	1 x 36 W	CHF 4'700.-	234.240
2600 x 1300 x 450 mm	4 x RB	4450 m ³ /h	450/400 mm	500 mm	2 x 58 W	CHF 5'310.-	234.260
2800 x 1300 x 450 mm	4 x RC	4800 m ³ /h	2 x 350/300 mm	2 x 380 mm	2 x 58 W	CHF 5'670.-	234.280
3000 x 1300 x 450 mm	4 x RC	5150 m ³ /h	2 x 350/300 mm	2 x 380 mm	4 x 36 W	CHF 6'520.-	234.300
3200 x 1300 x 450 mm	4 x RC	5500 m ³ /h	2 x 350/350 mm	2 x 400 mm	4 x 36 W	CHF 7'010.-	234.320
3400 x 1300 x 450 mm	5 x RB	5850 m ³ /h	2 x 350/350 mm	2 x 400 mm	4 x 36 W	CHF 7'460.-	234.340
3600 x 1300 x 450 mm	5 x RC	6200 m ³ /h	2 x 400/350 mm	2 x 420 mm	4 x 36 W	CHF 7'650.-	234.360
3800 x 1300 x 450 mm	5 x RC	6550 m ³ /h	2 x 400/350 mm	2 x 420 mm	4 x 36 W	CHF 7'810.-	234.380
4000 x 1300 x 450 mm	5 x RC	6900 m ³ /h	2 x 400/350 mm	2 x 420 mm	4 x 36 W	CHF 8'040.-	234.400
4200 x 1300 x 450 mm	6 x RC	7250 m ³ /h	2 x 400/400 mm	2 x 480 mm	4 x 36 W	CHF 8'890.-	234.420
4600 x 1300 x 450 mm	6 x RC	7900 m ³ /h	2 x 400/400 mm	2 x 480 mm	4 x 36 W	CHF 9'380.-	234.460
5000 x 1300 x 450 mm	7 x RC	8500 m ³ /h	2 x 450/400 mm	2 x 500 mm	4 x 58 W	CHF 10'060.-	234.500

▪ RB: ∅ 300 H 250 mm

▪ RC: ∅ 300 H 300 mm



Hauben werden nach Bestellung gefertigt. Alle Mass-Änderungen und Anpassungen sind machbar.



Transportwagen 7 x 600x400

Abräumen im Grossformat 600 x 400
Material: Edelstahl
Ausführung: Rahmen aus Vierkantrohr 25 x 25 mm
Ausgelegt für: 7 Bleche 600 x 400 mm, max. 65 mm tief
Abstand zwischen den Einschüben: 80 mm
Tragfähigkeit max.: 60 kg gesamt, 8 kg pro Einschub
Abstellfläche: B 470 x T 620 mm, Tragfähigkeit max.: 5 kg
Je eine Behältersicherung an Vorder- und Rückseite
4 gummbereifte Lenkrollen, Ø 100 mm,
je 1 Radpuffer, 2 mit Feststellern
Bausatz, einfache Montage
Masse: B 535 x T 685 x H 1010 mm
Gewicht: 14 kg

300.089
CHF 245.- / R1



Transportwagen 15 x 600x400

aus Chromnickelstahl
4 Lenkrollen (2 mit Bremsen)
Kapazität: 15 Bleche 600/400 mm
Abmessung: B 460 x T 620 x H 1620 mm

600.400
CHF 1'208.- / R2



Transportwagen 18 x 600x400

Material: Edelstahl
Ausführung: Rahmen aus Vierkantrohr 25 x 25 mm
Ausgelegt für: 18 Backbleche 600x400 mm
Abstand zwischen den Einschüben: 80 mm
Tragfähigkeit max.: 80 kg gesamt, 10 kg pro Einschub
Je eine Behältersicherung an Vorder- und Rückseite
4 gummbereifte Lenkrollen, Ø 100 mm,
je 1 Radpuffer, 2 mit Feststellern
Bausatz, einfache Montage
B 535 x T 685 x H 1895 mm
Gewicht: 22.8 kg

300.182
CHF 362.- / R1



Transportwagen 7 x GN 1/1

GN-Behälter, GN-Bleche und Tablett einfach und effektiv transportieren.

Edelstahl

für eine Aufnahme von bis zu 7 GN-Behältern GN 1/1, 65 mm tief

Abstand zwischen den Einschüben 80 mm

Rahmen aus Vierkantrohr 25 x 25 mm

je eine Behältersicherung an Vorder- und Rückseite

1 Abstellfläche B 550 x T 380 mm

4 gummibereitete Lenkrollen, Ø 100 mm,

je 1 Radpuffer, 2 mit Feststellern

max. Belastung 50 kg

Bausatz, einfache Montage

B 450 x T 620 x H 1010 mm

Gewicht: 10.6 kg

300.098

CHF 212.- / R1



Transportwagen 15 x GN 1/1

Material: Edelstahl

Spezielle Bauweise ermöglicht Ineinanderschieben

von 2 oder mehr Wagen für platzsparende Lagerung

Rahmen aus Vierkantrohr 25.4 x 25.4 mm

Kapazität: 15 GN-Behälter GN 1/1, 65 mm tief

Abstand zwischen den Einschüben: 80 mm

Tragfähigkeit max.: 150 kg gesamt, 10 kg pro Einschub

Je eine Behältersicherung an Vorder- und Rückseite

4 gummibereitete Lenkrollen, Ø 100 mm,

je 1 Radpuffer, 2 mit Feststellern

Bausatz, einfache Montage

B 440 x T 615 x H 1710 mm

Gewicht: 20.6 kg

300.107

CHF 335.- / R1



Transportwagen 18 x GN 1/1

GN-Behälter, GN-Bleche und Tablett einfach und effektiv transportieren.

Material: Chromnickelstahl

Ausführung: Rahmen aus Vierkantrohr 25.8 x 25.8 mm

Ausgelegt für: 18 GN-Behälter GN 1/1, 65 mm tief

Abstand zwischen den Einschüben: 80 mm

Tragfähigkeit max.: 80 kg gesamt, 10 kg pro Einschub

Je eine Behältersicherung an Vorder- und Rückseite

4 gummibereitete Lenkrollen, Ø 100 mm,

je 1 Radpuffer, 2 mit Feststellern

Bausatz, einfache Montage

B 450 x T 613 x H 1895 mm

Gewicht: 20.2 kg

300.181

CHF 335.- / R1



Transportwagen 7 x GN 2/1

GN-Behälter, GN-Bleche und Tablett einfach und effektiv transportieren.
 Material: Chromnickelstahl
 Ausführung: Rahmen aus Vierkantröhr 25.8 x 25.8 mm
 Ausgelegt für: 7 GN-Behälter GN 2/1, 65 mm tief
 Abstand zwischen den Einschüben: 80 mm
 Tragfähigkeit max.: 90 kg gesamt, 12 kg pro Einschub
 Abstellfläche: B 590 x T 670 mm, Tragfähigkeit max.: 18 kg
 Je eine Behältersicherung an Vorder- und Rückseite
 4 gummiereifte Lenkrollen, Ø 100 mm,
 je 1 Radpuffer, 2 mit Feststellern
 Bausatz, einfache Montage
 B 655 x T 740 x H 1010 mm
 Gewicht: 15.8 kg
300.093
CHF 279.- / R1



Transportwagen 18 x GN 2/1

Material: Edelstahl
 Rahmen aus Vierkantröhr 25.4 x 25.4 mm
 Kapazität: 18 x GN 2/1 - 65 mm tief
 Abstand zwischen den Einschüben: 80 mm
 Tragfähigkeit max.: 80 kg gesamt, 10 kg pro Einschub
 Je eine Behältersicherung an Vorder- und Rückseite
 4 gummiereifte Lenkrollen, Ø 100 mm,
 je 1 Radpuffer, 2 mit Feststellern
 Bausatz, einfache Montage
 B 765 x T 785 x H 1750 mm
 Gewicht: 30.2 kg
300.185
CHF 465.- / R1



Tablett-Transportwagen TT1600

Material: Edelstahl
 geeignet für Kantinen-Norm-Tabletts 443 x 343 mm
 oder für GN-Behälter GN 1/1
 Kapazität: 16 Tabletts (2 x 8 Einschübe)
 beidseitig bestückbar
 Abstand zwischen den Einschüben 145 mm
 Tragfähigkeit total: 48 kg
 1 Abstellfläche mit Reling (775 x 530 x 150 mm)
 4 gummiereifte Lenkrollen ø 125 mm, 2 mit Bremse
 Masse: B 925 x T 620 x H 1700 mm
 Bausatz, einfache Montage
 Gewicht: 38 kg
300.083
CHF 740.- / R1



Tablett KN45350-HG

Material: Kunststoff
 Kantinen-Norm
 Spülmaschinenfest
 Masse: B 450 x T 355 x H 20 mm
 Gewicht: 0.39 kg
701.054
CHF 14.- / R1



Transportwagen / Plattformwagen



Chromnickelstahl
 Transportfläche: B 560 x T 940 mm
 Tragfähigkeit: max. 200 kg
 2 feste Rollen, 2 Lenkrollen, Ø 125 mm
 Bausatz, einfache Montage
 B 560 x T 1050 x H 925 mm
 Gewicht: 14.4 kg
300.142
CHF 269.- / R1



Servier-/Transportwagen TS200 - 2 Borde



Chromnickelstahl
 2 Borde, je ca. B 830 x T 510 mm
 Abstand zwischen den Borden: 570 mm
 Tragfähigkeit: max. 100 kg
 4 Lenkrollen, 2 davon Feststellern
 Bausatz, einfache Montage
 B 920 x T 600 x H 945 mm
 Gewicht: 10 kg
A300.062
CHF 162.- / R1



Servier-/Transportwagen TS301 - 3 Borde



Chromnickelstahl
 Ausführung: Rahmen aus Rundrohr, Ø 25,8 mm
 3 Borde, je B 827 x T 510 mm
 Abstand zwischen den Borden: 265 mm
 Tragfähigkeit max.: 90 kg gesamt, 30 kg pro Bord
 4 gummibereitete Lenkrollen, Ø 100 mm,
 je 1 Radpuffer, 2 mit Feststellern
 Bausatz, einfache Montage
 Masse: B 920 x T 600 x H 945 mm
 Gewicht: 13,4 kg
A300.073
CHF 179.- / R1



Servier-/Transportwagen TS500 - 5 Borde



Chromnickelstahl
 5 Borde, je ca. B 827 x T 510 mm
 Abstand zwischen den Borden: 265 mm
 Tragfähigkeit: max. 100 kg
 4 Lenkrollen mit 2 Feststellern
 Bausatz, einfache Montage
 B 920 x T 600 x H 1540 mm
 Gewicht: 18 kg
300.065
CHF 309.- / R1



Servier-/Transportwagen TS210

mit 2 Borden
und extra tiefer Abrümmulde
Chromnickelstahl
4 Lenkrollen, 2 davon mit Feststellern
Tragfähigkeit: ca. 100 kg
B 920 x T 600 x H 945 mm
Bordmasse: ca. B 830 x T 510 mm
Abrümmulde innen: B 760 x T 440 mm, 100 mm tief
Masse zwischen den Borden:
oberes Zwischenmass 170 mm,
unteres Zwischenmass 265 mm
Bausatz, einfache Montage
Gewicht: 14.1 kg

A300.056

CHF 229.- / R1



Servier-/Transportwagen 'Adjutant'

Kunststoff, Trägerstangen Aluminium
4 Lenkrollen
Tragfähigkeit: 120 kg
B 830 x T 415 x H 940 mm
Bordmasse: ca. B 620 x T 405 mm
Mass zwischen den Borden 300 mm
Bausatz, einfache Montage
Gewicht: 9.1 kg

A300.049

CHF 169.- / R1



Abräumbehälter-Set zu A300.049
passend zum Wagen "Adjutant"
aus robustem Kunststoff
Abfallbehälter, Inhalt: ca. 30 Liter,
B 335 x T 237 x H 560 mm
Besteckbehälter, Inhalt: ca. 9 Liter,
B 333 x T 230 x H 178 mm
Gewicht: 2.7 kg

A300.047

CHF 58.- / R1



Servier-/Transportwagen TSA300V

Kunststoff, Trägerstangen Aluminium
4 Lenkrollen, 2 feststellbar
3-seitige Verkleidung
3 Borde, je B 785 x T 485 mm
Abstand zwischen den Borden: 295 mm
Tragfähigkeit max.: 120 kg gesamt, 40 kg pro Bord
B 1000 x T 495 x H 920 mm
Bausatz, einfache Montage
Gewicht: 15.4 kg

300.055

CHF 261.- / R1



Abräumbehälter-Set zu 300.055

Material: Kunststoff
Abfallbehälter: B 343 x T 230 x H 440 mm
Besteckbehälter: B 333 x T 230 x H 173 mm
Gewicht: 2.0 kg

300.061

CHF 35.- / R1



Besteckwagen TBST200



Material: Chromnickelstahl & Kunststoff
 2 herausnehmbare Besteckkästen (511x286x110mm)
 4 Mulden pro Besteckkasten
 1 Grundbord B 590 x T 310 mm
 Abstand zwischen den Ebenen: 330 mm
 4 Lenkrollen Ø 80mm, davon 2 mit Feststellern
 Tragfähigkeit maximal: 60 kg
 Masse: B 594 x T 305 x H 1205 mm
 Gewicht: 10.6 kg
A300.111
CHF 192.- / R1



Besteckkasten GN 1/1
 Material: Polypropylen
 mit 4 Mulden
 B 530 x T 325 x H 100 mm
 Gewicht: 0.4 kg
A500.410
CHF 13.- / R1

Abfalleimer / Ascher / Menütafel



Abfalleimer ‚Swing‘



mit Schwingdeckel
 Edelstahl
 Innenbehälter: Stahlblech, verzinkt und herausnehmbar, für ein
 einfaches Entleeren und eine einfache Reinigung
 Volumen: 50 Liter
 Masse: Ø 330 mm, Höhe 750 mm
 Gewicht: 6.3 kg
860.003
CHF 220.- / R1



Wandascher, silber



Einfache Entleerung über eine abschliessbare Frontklappe
 Gehäuse Edelstahl
 Volumen: ca. 6.5 Liter
 B 280 x T 140 x H 373 mm
 Gewicht: 2.75 kg
860.001
CHF 102.- / R1



Menütafel ‚Bartscher Bistro‘



für den Innen- und geschützten Aussenbereich
 Werbeträger im ansprechenden, zeitlosen Design
 mit Massivholz-Rahmen.
 Rahmen Echtholz (aus nachhaltigem Anbau)
 Beschriftungsfläche: Masse: B 530 x H 795 mm,
 HDF-Platte (hochdichte Holzfasersplatte),
 UV-Lack-beschichtet
 Beidseitig beschreibbar mit Kreide/Kreidemarkern
 (nicht im Lieferumfang enthalten)
 Einfache Reinigung
 Fertig montiert, platzsparend zu lagern
 B 660 x T 565 x H 1210 mm
 Gewicht: 7.4 kg
181.137
CHF 208.- / R1



Magnetleiste 615AL

für Messer, Scheren, Küchenhelfer usw.
mit zwei Magnetstreifen
inklusive Befestigungsmaterial
Material: Aluminium
B 610 x T 19 x H 45 mm
Gewicht: 1.11 kg
A256.024
CHF 26.- / R1



Zettelhalter 610mm

Material: Aluminium
Rollen: Glas
B 610 x T 20 x H 60 mm
Gewicht: 0.45 kg
A256.061V
CHF 30.- / R1



Zettelhalter 910mm

Material: Aluminium
Rollen: Glas
B 910 x T 20 x H 60 mm
Gewicht: 1.0 kg
A256.091V
CHF 36.- / R1



Dosenöffner KB560

Stellfläche: B 131 x T 294 mm
Dosenhöhe max.: 565 mm
Klemmbefestigung
Tischplattenstärke max.: 60 mm
Masse: B 125 x T 290 x H 720 mm
Gewicht: 1.9 kg
A120.355
CHF 185.- / R1

Schneidmesser zu Dosenöffner KB560
A120.356
CHF 36.- / R1

Transportrad zu Dosenöffner KB560
A120.357
CHF 35.- / R1

Tische und Bänke



Multitisch, klappbar

Tragegriff
 Stabile Kunststoffoberfläche
 Gestell: Stahl lackiert
 B 1830 x T 760 x H 740 mm
 Gewicht: 14.7 kg
601.179
CHF 142.- / R1



Partybank, klappbar

Tragegriff
 Stabile Kunststoffoberfläche
 Gestell: Stahl lackiert
 B 1820 x T 295 x H 440 mm
 Gewicht: 7.5 kg
601.180
CHF 77.- / R1



Material Hussen: 90% Micropolyester, 10% Elasthan - Waschbar bei 40°C, bügelfrei, nicht trocknergeeignet.



Hussen-Set Multi 1830-W

Set bestehend aus:
 1 Tisch-Husse für vierbeinige Bankett-Tische
 - Tischhöhe max.: 730 mm
 - Platte max.: 1830 x 760 mm
 - Fuss-Durchmesser max.: 25 mm
 2 Bank-Hussen für Bänke
 - Bankhöhe max.: 440 mm
 - Sitzfläche max.: 1840 x 295 mm
 - Fuss-Masse Bank max.: 260 x 50 mm
 Gewicht: 1.35 kg
601.197
CHF 115.- / R1



Bankett-Husse 1830-W

Für vierbeinige Bankett-Tische
 Max. Tischhöhe: 730 mm
 Max. Masse Tischplatte: 1830 x 760 mm
 Max. Fuss-Durchmesser Tisch: 25 mm
 Gewicht: 0.076 kg
601.196
CHF 79.- / R1



Party-Stehtisch

Einfaches Aufbauen, leichtes Transportieren und platzsparend zu lagern.
 Tischplatte: stabile Kunststoffoberfläche, Ø 700 mm
 Höhe: 1170 mm
 Gestell: verchromt, Stecksystem
 Gewicht: 9 kg
601.177
CHF 154.- / R1



Hussen-Set zu Partytisch

Der Schonbezug schützt die Husse und erleichtert die Reinigung.
 Set bestehend aus: Stehtisch-Husse und Schonbezug für Tischplatte
 Ausgelegt für 5-beinige Stehtische:
 - Tischplatten-Durchmesser 700 mm
 - Höhe 1170 mm
 - Fuss-Durchmesser von 700 mm
 Gewicht: 0,414 kg
601.168
CHF 53.- / R1



Hussen-Schonbezug zu Partytisch

Dieser Ersatz-Schonbezug ermöglicht ein schnelles und unkompliziertes Wechseln des Schonbezuges aus dem Stehtisch-Hussen-Set (Best.-Nr. 601.168)
 Für Tischplatten-Durchmesser: 700 mm
 Gewicht: 0,084 kg
601.169
CHF 20.- / R1



Insektenvernichter IV-22

Einsetzbar als Decken- und Standgerät
Ohne Chemie werden Insekten elektrisch getötet
und fallen in eine leicht herausnehmbare Schublade.

Kunststoffgehäuse
Wirkradius: 6 - 8 m
Gitterspannung: 2500 V
Anschlusswert: 1NAC 230V - 0.024 kW
Lichtquelle: 2 x 6 W
B 265 x T 95 x H 265 mm
Inklusive Kette
Gewicht: 2.1 kg
Stecker-Typ: Typ 12

300.306

CHF 59.- / R1

Leuchtstoffröhre UVA zu IV-22

300.336

CHF 6.- / R3



Insektenvernichter IV-36

Einsetzbar als Decken- und Standgerät
Ohne Chemie werden Insekten elektrisch getötet
und fallen in eine leicht herausnehmbare Schublade.

Kunststoffgehäuse
Wirkradius: 10 m
Gitterspannung: 2500 V
Anschlusswert: 1NAC 230V - 0.033 kW
Lichtquelle: 2 x 10 W
B 390 x T 95 x H 305 mm
Inklusive Kette
Gewicht: 2.84 kg
Stecker-Typ: Typ 12

300.314

CHF 92.- / R1

Leuchtstoffröhre UVA zu IV-36

300.334

CHF 7.- / R3



Insektenvernichter IV-65

Einsetzbar als Decken- und Standgerät
Ohne Chemie werden Insekten elektrisch getötet
und fallen in eine leicht herausnehmbare Schublade.

Kunststoffgehäuse
Wirkradius: 12 m
Gitterspannung: 2500 V
Anschlusswert: 1NAC 230V - 0.045 kW
Lichtquelle: 2x 20 W
B 645 x T 100 x H 365 mm
Inklusive Kette
Gewicht: 3.7 kg
Stecker-Typ: Typ 12

300.317

CHF 122.- / R1

Leuchtstoffröhre UVA zu IV-65

300.337

CHF 9.- / R3



Contessa 1000

Bartscher

GETRÄNKE / KAFFEE / BAR

Getränke-Dispenser



Getränke-Dispenser DEW5

Sockel/Gehäuse aus Edelstahl
Behälter und Zapfhahn aus Kunststoff
Masse Behälter: Ø 170mm, Höhe 285mm
Inhalt: 5 Liter
Kühlung durch Eiswürfel in herausnehmbarer Röhre
für Tassen und Gläser bis max. Höhe 14 cm
Abtropfschale entnehmbar
mit Tragegriffen
B 220 x T 330 x H 515 mm
Gewicht: 3.1 kg
150.996
CHF 157.- / R1



Getränke-Dispenser DEW5 Duo

Sockel/Gehäuse aus Edelstahl
Behälter und Zapfhahn aus Kunststoff
Masse Behälter: Ø 170mm, Höhe 285mm
Inhalt: 2 x 5 Liter
Kühlung durch Eiswürfel in herausnehmbaren Röhren
für Tassen und Gläser bis max. Höhe 14 cm
Abtropfschalen entnehmbar
mit Tragegriffen
B 430 x T 300 x H 515 mm
Gewicht: 5.8 kg
150.997
CHF 295.- / R1

Slush-Maschine



Slush-Maschine 2120

Material: Kunststoff, Edelstahl
2 Behälter à je 12 Liter
Temperaturbereich: -2°C bis -5°C
Temperatureinstellung: Kaltgetränk oder Slush-Eis
Kompressor-Kühlung mit Kältemittel R290 (0.162 kg)
Tag- und Nachtmodus der Kühlung
Beleuchtung an Behälter-Deckeln, separat schaltbar
2 abnehmbare Abtropfschalen
Anschlusswert: 1NAC 230V - 0.6kW
B 400 x T 520 x H 815 mm
Gewicht: 39.6 kg
Stecker-Typ: Typ 12
135.022
CHF 2'610.- / R1



Saftpresse ‚Top Juicer‘

Fruchtgenuss pur – vitaminreiche Säfte in kürzester Zeit. Ganze Früchte (z. B. Äpfel) oder Gemüse kinderleicht entsaften ohne Vorschneiden.

Gehäuse Edelstahl
 XXL-Einfüllschacht von Ø 75 mm
 Leistungsstarker, geräuscharmer Motor
 2 Geschwindigkeitsstufen, max. 18.000 UpM (für weiches und hartes Obst oder Gemüse)
 Edelstahl Fein-Sieb für den perfekten Fruchtgenuss
 Schnelle und einfache Reinigung, Anbauteile sind spülmaschinengeeignet (ausgenommen Basiseinheit)
 Anschlusswert: 1NAC 230V - 0.7 kW
 Masse: B 310 x T 210 x H 400 mm
 Inklusive Reinigungsbürste und Kunststoffbecher mit Spritzschutz (Inhalt: 1 Liter)
 Gewicht: 4 kg
 Stecker-Typ: Typ 12

150.145

CHF 133.- / R1



Zitruspresse CS1

Fruchtig-frisch – Orangen-, Grapefruit- oder Granatapfelsaft einfach und schnell produzieren.

Massives Gehäuse aus Aluguss
 Saftbehälter, Pressekegel und Siebeinsatz aus Edelstahl, abnehmbar, spülmaschinengeeignet
 Automatische Aktivierung durch Schliessen des Hebelarms
 Umdrehungen/Min.: 980
 Ein-/Ausschalter
 Anschlusswert: 1NAC 230V - 0.23 kW
 Masse: B 220 x T 330 x H 375 mm
 Gewicht: 8,61 kg
 Stecker-Typ: Typ 12

150.146

CHF 379.- / R1



Drink-Mixer

Ideal für die Zubereitung von Cocktails oder Milchshakes - ob im Küchen- oder Thekenbereich.

Gehäuse Stahlblech lackiert
 Becher, Mixstab und Mixscheiben aus Edelstahl
 2 Geschwindigkeitsstufen
 1 Mikroschalter am Bechereinschub
 Kippsicher durch Saugnäpfe
 Mixbecher: Inhalt 950 ml, Füllmenge: max. 650 ml
 Mixbecher und Mixstab spülmaschinengeeignet
 Anschlusswert: 1NAC 230V - 0.4 kW
 Masse: B 160 x T 205 x H 500 mm
 Gewicht: 6.22 kg
 Stecker-Typ: Typ 12

135.105

CHF 274.- / R1



Bar-Blender Hamilton Beach

Ideal für Smoothies, Margaritas, Daiquiris, Iced Cappuccinos, Granitees etc.

Gehäuse Kunststoff, Mixbecher Polycarbonat

2 Geschwindigkeitsstufen

Langlebige Edelstahlklingen

Leicht lesbare Masseinteilung

Handlicher Griff, Sicherheitsstandfüsse

Mixbecher: Inhalt 1400 ml, Füllmenge: max. 1250 ml

Anschlusswert: 1NAC 230V - 0.4 kW

B 165 x T 203 x H 387 mm

Gewicht: 2.5 kg

Stecker-Typ: Typ 12

150.710N

CHF 505.- / R1



Bar-Blender Rio Hamilton Beach

Frisch, fruchtig und einfach lecker - egal ob Milchshakes, Joghurt drinks, Smoothies oder Cocktails.

Nur für crushed Ice

Gehäuse Kunststoff

Mixbecher Polycarbonat, stapelbar

2 Geschwindigkeitsstufen, Puls-Funktion,

Ein-/Ausschalter

Langlebige Edelstahlkupplung und Edelstahlklingen

Leicht lesbare Masseinteilung

Handlicher Griff

Sicherheitsstandfüsse

Mixbecher: Füllmenge: max. 1400 ml

Inklusive Dosierkappe

Anschlusswert: 1NAC 230V - 0.45 kW

B 190 x T 216 x H 410 mm

Gewicht: 3.1 kg

Stecker-Typ: Typ 12

150.718N

CHF 748.- / R1



Food-Blender Hamilton Beach

Hacken, Pürieren, Zermahlen, Emulgieren und Mixen

Die vielseitigen Funktionen ermöglichen eine schnelle Zubereitung von Smoothies, Margaritas, Dips, Saucen oder Suppen.

Gehäuse Kunststoff, Mixbecher Polycarbonat

10 Geschwindigkeitsstufen, zusätzliche Hack- und Pulse-Funktion

Langlebige Metallantriebskupplung und Edelstahlklingen

Leicht lesbare Masseinteilung

Handlicher Griff, Sicherheitsstandfüsse

Mixbecher: Inhalt 1800 ml, Füllmenge: max. 1400 ml

Inklusive Dosierkappe

Anschlusswert: 1NAC 230V - 1.5 kW

B 190 x T 210 x H 490 mm

Gewicht: 5.1 kg

Stecker-Typ: Typ 12

150.714N

CHF 1'230.- / R1



Blender Pro 2.5 Liter

Eine starke Motorleistung und die einfache Bedienung des Blenders helfen bei der Zubereitung von Smoothies, Suppen, Cocktails, Saucen, Dressings und Desserts.

Material: Kunststoff ABS

Material Mixbecher: Kunststoff, transparent

Ausführung Messer: Edelstahl

Ausgelegt für: Hacken, Mixen, Pürieren, Shaken, Zerkleinern

Inhalt: 2,5 Liter

Füllmenge: 2 Liter

Drehzahl max.: 25000 U / min.

Geschwindigkeitsregelung über Drehzahlregler

Pulse-Funktion, Sicherheitsschalter,

Überhitzungsschutz, Ein-/Ausschalter

Stellfüsse: Hartgummi

Anschlusswert: 1NAC 230V - 1.5 kW

Masse: B 225 x T 225 x H 555 mm

Gewicht: 4.45 kg

Stecker-Typ: Typ 12

150.159

CHF 295.- / R1



Lärmschutzhaube zu Blender 150.159

Frontklappe feststellbar

4 Saugnäpfe für sicheren Stand

Masse: B 254 x T 350 x H 535 mm

150.176

CHF 174.- / R1



Mixbecher-Set PRO 2.5 Liter zu 150.159

Set bestehend aus:

Mixbecher mit Messer und Deckel

150.189

CHF 117.- / R1



Blender PRO XTRA 2.5 Liter

Material: Kunststoff ABS

Messer aus Edelstahl mit 6 Flügeln

mit abnehmbarer Lärmschutzhaube

Ausgelegt für: Hacken, Mixen, Pürieren, Shaken,

Zerkleinern und Eis crushen

Inhalt: 2,875 Liter

Füllmenge: 2,5 Liter

Drehzahl max.: 28'000 U / min.

Geschwindigkeitsregelung stufenlos

Pulse-Funktion, Sicherheitsschalter,

Überhitzungsschutz, Ein-/Ausschalter

Lieferung inklusive 1 Stopfer

Anschlusswert: 1NAC 230V - 1.68 kW

Masse: B 240 x T 270 x H 570 mm

Gewicht: 9.08 kg

Stecker-Typ: Typ 12

150.182

CHF 457.- / R1



Mixbecher-Set PRO XTRA zu 150.182

Set bestehend aus:

Mixbecher mit Messer und Deckel

150.195

CHF 94.- / R1



Kaffeemaschine Contessa 1000

Chromnickelstahl
1 Warmhalteplatte
1 Glaskanne
Inhalt: 1.8 Liter
Aufbrühzeit: pro Kanne ca. 7 Minuten
Mindest-Aufbrühmenge: 0,5 Liter
Anschlusswert: 1NAC 230V - 1.5 kW
B 215 x T 385 x H 460 mm
Gewicht: 6.5 kg
Stecker-Typ: Typ 12

A190.056

CHF 269.- / R1



Glaskanne 1.8 Liter für Kaffeemaschinen
190.133

CHF 21.- / R3



Korbfilterpapier zu Contessa, 1000 Stück
190.014

CHF 27.- / R3



Edelstahl-Isolierkanne 1.5 Liter

Inhalt: 1.5 Liter
Material: Edelstahl
Deckel, Ausgiessmechanik und Griff aus Kunststoff
Farbe: chrom/schwarz
B 140 x T 170 x H 215 mm
Gewicht: 0.72 kg

190.114

CHF 25.- / R1



Milchaufschäumer MS600

Material: Edelstahl, Kunststoff
Inhalt: 0.6 Liter
Temperaturbereich: bis 70°C
Kein Vorheizen der Milch notwendig
Maximale Füllmenge für Aufschäumen: 150 ml
Maximale Füllmenge für Erhitzen: 400 ml
Rührbehälter abnehmbar
Halterung für Mixscheibe und Milchschaumfederring am Deckel
Inklusive 1 Mixscheibe und 1 Milchschaumfederring
Anschlusswert: 1NAC 230V - 0.5 kW
Masse: B 150 x T 108 x H 190 mm
Gewicht: 0.8 kg
Stecker-Typ: Typ 12

190.211

CHF 66.- / R1

Rundfilter-Kaffeemaschinen

- Material: Edelstahl, Kunststoff
- Material Filter: Edelstahl
- Material Heizsystem: Edelstahl
- Ausführung: Rundfilter
- Füllstandsanzeige
- Entkalkungssignal
- Ohne Filterpapier verwendbar
- 2 getrennte Heizsysteme



Rundfilter-Kaffeemaschine ‚PRO II 40T‘

Maximale Leistung: 40 - 48 Tassen
 Inhalt: 6 Liter
 Mindest-Aufbrühmenge: 3 Liter (20 Tassen)
 Aufbrühzeit: 40 Minuten für 6 Liter
 2 getrennte Heizsysteme für Brüh- und Warmhaltefunktion
 Anschlusswert: 1NAC 230 V - 1.2 kW
 Masse: B 310 x T 320 x H 480 mm
 Gewicht: 3.18 kg
 Stecker-Typ: Typ 12
A190.148
CHF 154.- / R1



Rundfilter-Kaffeemaschine ‚PRO II 60T‘

Maximale Leistung: 60 - 72 Tassen
 Inhalt: 9 Liter
 Mindest-Aufbrühmenge: 4,5 Liter (30 Tassen)
 Aufbrühzeit: 50 Minuten für 9 Liter
 2 getrennte Heizsysteme für Brüh- und Warmhaltefunktion
 Anschlusswert: 1NAC 230 V - 1.2 kW
 Masse: B 310 x T 320 x H 540 mm
 Gewicht: 3.8 kg
 Stecker-Typ: Typ 12
A190.167
CHF 174.- / R1



Rundfilterpapier PRO40T&60T, 250 Stück
A19009250
CHF 15.- / R3



Rundfilterpapier PRO40T&60T, 1000 Stück
A190.009
CHF 48.- / R3



Rundfilter-Kaffeemaschine ‚PRO II 100T‘

Maximale Leistung: 90 - 100 Tassen
 Inhalt: 13,2 Liter
 Mindest-Aufbrühmenge: 6 Liter (40 Tassen)
 Aufbrühzeit: 55 Minuten für 13,2 Liter
 2 getrennte Heizsysteme für Brüh- und Warmhaltefunktion
 Anschlusswert: 1NAC 230 V - 1.6 kW
 Masse: B 350 x T 375 x H 540 mm
 Gewicht: 4.6 kg
 Stecker-Typ: Typ 12
A190.198
CHF 213.- / R1



Rundfilterpapier PRO100T, 250 Stück
A190011250
CHF 16.- / R3



Rundfilterpapier PRO100T, 1000 Stück
A190.011
CHF 58.- / R1



Heisswasser-Spender 5 Liter

Gehäuse und Deckel aus Edelstahl
Inhalt: 5 Liter
Temperaturregler 30 °C bis 100 °C
Anschlusswert: 1NAC 230V - 1.8 kW
Masse: Ø 200 mm, Höhe 400 mm
Gewicht: 1.8 kg
Stecker-Typ: Typ 12
200.061
CHF 114.- / R1



Heisswasser-Spender 8.5L, doppelwandig

Geringer Wärmeverlust und sparsamer Energieverbrauch sind Vorteile, durch die der doppelwandige Heisswasser-Spender überzeugt.
Gehäuse und Deckel Chromnickelstahl
Doppelwandig
Füllstandsanzeiger
Inhalt: 8.5 Liter
Temperaturregler: 30 °C bis 100 °C
Anschlusswert: 1NAC 230V - 1.6 kW
Masse: Ø 225 mm, Höhe 470 mm
Gewicht: 2.65 kg
Stecker-Typ: Typ 12
200.069
CHF 135.- / R1



Heisswasser-Spender 10 Liter

Gehäuse und Deckel aus Edelstahl
Sockel aus Kunststoff
Füllstandsanzeiger
Inhalt: 10 Liter
Temperaturregler 30 °C - 100 °C
Anschlusswert: 1NAC 230V - 2.5 kW - 13A
Masse: Ø 205 mm, Höhe 505 mm
Gewicht: 2.3 kg
Stecker-Typ: Typ 23
200.054
CHF 161.- / R1



Heisswasser-Spender 28 Liter



Einfache Bedienung - extra grosses Fassungsvermögen.
 Mit 28 Litern bietet der Heisswasser-Spender besonders viel Kapazität für Heisswassergetränke.
 Gehäuse und Deckel aus Edelstahl
 Sockel aus Kunststoff
 Füllstandsanzeiger
 Inhalt: 28 Liter
 Temperaturregler: 30 °C bis 100 °C
 Anschlusswert: 1NAC 230V - 2.8 kW - 13A
 Masse: Ø 385 mm, Höhe 635 mm
 Gewicht: 5.3 kg
 Stecker-Typ: Typ 23
200.063
CHF 209.- / R1



Tee-/Heisswasser-Spender M8000, 8 Liter



Gehäuse und Deckel aus Chromnickelstahl
 Gehäuse doppelwandig
 2 separate Ablasshähne für Tee und Heisswasser
 Separate Füllstandsanzeige für Tee und Heisswasser
 Inhalt: 8 Liter
 Temperaturbereich: 30 °C bis 100 °C
 Lieferung inklusive: 1 Teesieb
 Anschlusswert: 1NAC 230V - 1.6 kW
 Masse: B 330 x T 335 x H 505 mm
 Gewicht: 3.6 kg
 Stecker-Typ: Typ 12
200.127
CHF 189.- / R1



Heisswasserbereiter D3000



Tankinhalt: 3 Liter
 Temperaturbereich: 40°C bis 100°C
 6 Temperaturstufen (45, 55, 65, 75, 85, 100°C) und
 2 Schnellwahltasten (Baby: 40°C und Tee: 98°C)
 Wassermenge regelbar in 100ml-Schritten bis 400ml
 Abtropfschale abnehmbar
 Material: Edelstahl und Kunststoff
 Anschlusswert: 1NAC 230V - 2.6 kW
 B 143 x T 280 x H 310 mm
 Gewicht: 2.1 kg
 Stecker-Typ: Typ 23
200.043
CHF 165.- / R1



Iso-Dispenser 9 Liter, doppelwandig

Gehäuse aus Edelstahl
Sockel und Deckel aus Kunststoff
Inhalt: 9 Liter
Temperaturverlust / Stunde: ca. 4°C
für Tassen und Gläser bis max. Höhe 10 cm
mit Tragegriff
B 261 x T 226 x H 385 mm
Gewicht: 2 kg
150.981
CHF 59.- / R1



Samowar 3.2 Liter

Edelstahl, Kunststoff
Inhalt: 3.2 Liter, Ø 200 mm
Hitzeisolierte Griffe
Überhitzungsschutz
Automatische Abschaltfunktion
Warmhaltefunktion
Anschlusswert: 1NAC 230V 2.0 kW
Masse: B 270 x T 275 x H 495 mm (inklusive Kanne)
Inklusive Teekanne aus Steingut (Inhalt: 0.8 Liter) und Teesieb
Gewicht: 2.15 kg
Stecker-Typ: Typ 12
191.004
CHF 125.- / R1



Wasserkocher 1.7 Liter

Inhalt: 1.7 Liter
Mindest-Aufheizmenge: 0.3 Liter
Wasserkocher vom Sockel abnehmbar
Sockel mit 360° Aufsatz-Kontaktverbindung
Mit Kochstopp-Automatik, Kalkfilter,
Trockenlaufschutz und Füllstandsanzeige
Temperatur bis 100°C
Anschlusswert: 1NAC 230V - 2.2 kW
B 210 x T 165 x H 240 mm
Gewicht: 0.96 kg
Stecker-Typ: Typ 12
200.095
CHF 40.- / R1



Wasserkocher 1.7 Liter - Glas

Inhalt: 1.7 Liter
Mindest-Aufheizmenge: 0.5 Liter
Wasserkocher vom Sockel abnehmbar
Sockel mit 360° Aufsatz-Kontaktverbindung
Mit Kochstopp-Automatik, Kalkfilter,
Trockenlaufschutz und Füllstandsanzeige
Beleuchteter Boden während Betrieb
Temperatur bis 100°C
Anschlusswert: 1NAC 230V - 2.2 kW
B 230 x T 160 x H 235 mm
Gewicht: 1.30 kg
Stecker-Typ: Typ 12
200.096
CHF 41.- / R1



Glühweintöpfe



Glühweinkessel ‚Multitherm‘, 18 Liter

Nutzzinhalt: 18 Liter
 Heisse Getränke für jeden Anlass!
 Ideal zum Warmhalten von Glühwein,
 Jagertee oder Heisswasser für Tee.
 Nicht für Milch geeignet!
 Gehäuse und Deckel aus Edelstahl
 Stufenlose Temperaturregelung: 30 °C bis 90 °C
 Anschlusswert: 1NAC 230V - 2.0 kW
 Masse: Ø 265 mm, Höhe 610 mm
 Gewicht: 4.8 kg
 Stecker-Typ: Typ 12

200.050

CHF 235.- / R1



Warmhalte­deckel für Tassen zu 200.050

passend zum Bartscher Glühweintopf
 Best.-Nr. 200.050
 geeignet für ca. 10 - 15 Tassen
 Material Edelstahl
 Durchmesser: 354 mm
 Randhöhe: 40 mm
 Gewicht: 0.78 kg

200.058

CHF 26.- / R3



Glühweintopf/Einkochtopf, 25 Liter

Nutzzinhalt: 25 Liter
 Topf aus Edelstahl, Unterboden, Ablaufhahn und Griffe sind aus
 hochwertigem Kunststoff
 Deckel aus Glas
 Stufenlose Temperaturregelung: 30 °C bis 100 °C
 Anschlusswert: 1NAC 230V - 2.0 kW
 Masse: Ø 450 mm, Höhe 470 mm
 Gewicht: 6.1 kg
 Inklusive Rost, Ø 320 mm
 Stecker-Typ: Typ 12

A200.052

CHF 220.- / R1



Warmhalte­deckel für Tassen zu A200.052

passend zum Bartscher Glühweintopf
 Best.-Nr. A200.052
 geeignet für ca. 10 - 15 Tassen
 Material Edelstahl
 Durchmesser: 400 mm
 Randhöhe: 39 mm
 Gewicht: 0.76 kg

200.059

CHF 28.- / R3

VORBEREITEN



Siegelmaschine



Siegelmaschine 23180



Material: Edelstahl
 manuelle Ausführung mit elektronischer Steuerung
 Aufheizzeit: 7 - 8 Minuten
 Maximale Schalengrösse: B 178 x T 227 x H 50 mm
 Maximale Folienbreite: 185 mm
 Maximale Siegeltemperatur: 150°C
 Gummierter Griff, hitzeisoliert
 Lieferung ohne Siegelrahmen, Schalen und Folie
 Anschluss: 1NAC 230V - 0.7 kW
 B 240 x T 570 x H 275 mm
 Gewicht: 11.35 kg
 Stecker-Typ: Typ 12
300.800

CHF 1'430.- / R1



Siegelfolie - 2 Rollen

Set mit 2 Rollen
 Breite der Rolle: 185 mm
 Länge der Rolle: 250 Meter
300.807

CHF 129.- / R1



Siegelrahmen einteilig

ausgelegt für Menüschale 300.804
300.801
CHF 175.- / R1



Siegelrahmen zweigeteilt

ausgelegt für zweiteilige Menüschale
 300.805
300.802
CHF 185.- / R1



Siegelrahmen dreigeteilt

ausgelegt für dreiteilige Menüschale
 300.806
300.803
CHF 198.- / R1



Menüschale einteilig

Verkaufseinheit: 50 Stück
 mikrowellengeeignet und geschmacksneutral
 Maximale Füllmenge: 1400 ml
 B 227 x T 178 x H 50 mm
300.804
CHF 19.- / R1



Menüschale zweigeteilt

Verkaufseinheit: 50 Stück
 mikrowellengeeignet und geschmacksneutral
 Maximale Füllmenge: 1070 ml (490 ml & 580 ml)
 B 227 x T 178 x H 40 mm
300.805
CHF 19.- / R1



Menüschale dreigeteilt

Verkaufseinheit: 50 Stück
 mikrowellengeeignet und geschmacksneutral
 Maximale Füllmenge: 980 ml (210ml, 300ml & 470ml)
 B 227 x T 178 x H 40 mm
300.806
CHF 19.- / R1

Gemüseschneider



Gemüseschneider GMS550

inklusive 5 Schneidscheiben
Material: Aluguss
Einfüllschächte: 1 x B 160 x T 74 mm, 1 x Ø 58 mm
Anschlusswert: 1NAC 230V - 0.55 kW
Abmessungen: B 240 x T 630 x H 500 mm
Gewicht: 29.2 kg
Lieferung inklusive
Raspelscheibe Z3a, 3 mm
Raspelscheibe Z5a, 5 mm
Raspelscheibe Z7a, 7 mm
Schneidscheibe E2a, 2 mm
Schneidscheibe E4a, 4 mm
Stecker-Typ: Typ 12

120.325
CHF 1'270.- / R1

Schneidscheiben passend zu Gemüseschneider GMS550



Scheiben-Schneidscheibe 2mm, E2a
120.307
CHF 64.- / R1



Scheiben-Schneidscheibe 4mm, E4a
120.308
CHF 64.- / R1



Scheiben-Schneidscheibe 8mm, E8a
120.309
CHF 78.- / R1



Scheiben-Schneidscheibe 10mm, E10a
120.310
CHF 78.- / R1



Stäbchen-Schneidscheibe 3mm, H3a
120.311
CHF 106.- / R1



Stäbchen-Schneidscheibe 4mm, H4a
120.312
CHF 106.- / R1



Raspel-Schneidscheibe 3mm, Z3a
120.313
CHF 66.- / R1



Raspel-Schneidscheibe 5mm, Z5a
120.314
CHF 66.- / R1



Raspel-Schneidscheibe 7mm, Z7a
120.315
CHF 66.- / R1



Raspel-Schneidscheibe 5mm, antihafbeschichtet
120.302
CHF 78.- / R1

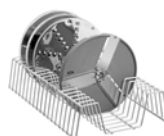

Scheibenständer für 10-18 Scheiben
A120.255
CHF 40.- / R1



Gemüseschneider GMS600

Leistungsstarker Gemüseschneider mit extra grossem Einfüllschacht für die Verarbeitung von Gemüse, Obst oder Käse.

Material: Edelstahl, Aluminium, Kunststoff

Einfüllschächte: 1 x B 115 x T 75 mm, 1 x Ø 52 mm

Magnetschalter für Auffangbehälter und Einfüllschute

Schutzart: IPX3

Ein-/Ausschalter mit Kontrollleuchte

Anschlusswert: 1NAC 230V - 0.617 kW

Masse: B 290 x T 530 x H 515 mm

Gewicht: 18.25 kg

Inklusive:

1 Schneidscheibe DF2 (Scheiben, 2 mm)

1 Schneidscheibe DQ4 (Stäbchen / Julienne, 4 mm)

1 Schneidscheibe DT4 (Raspel, 4 mm)

1 Auffangbehälter (1/3 GN, 175 mm tief)

1 Stopfer

Stecker-Typ: Typ 12

120.327

CHF 1'780.- / R1



Auffangbehälter Gemüseschneider GMS600

Material: Kunststoff

Format: 1/3 GN, 175 mm tief

Masse: B 325 x T 175 x H 195 mm

Gewicht: 0.47 kg

120.353

CHF 78.- / R1



Einfüllschute zu Gemüseschneider GMS600

Material: Edelstahl

Masse: B 260 x T 115 x H 275 mm

Gewicht: 1.37 kg

120.344

CHF 102.- / R1

Schneidscheiben passend zu Gemüseschneider GMS600



Scheiben-Schneidscheibe 1mm, DF1

120.350

CHF 106.- / R1



Scheiben-Schneidscheibe 2mm, DF2

120.331

CHF 102.- / R1



Scheiben-Schneidscheibe 4mm, DF4

120.349

CHF 86.- / R1



Scheiben-Schneidscheibe 5mm, DF5

120.332

CHF 86.- / R1



Scheiben-Schneidscheibe 8mm, DF8

120.348

CHF 86.- / R1



Scheiben-Schneidscheibe 10mm, DF10

120.351

CHF 78.- / R1



Scheiben-Schneidscheibe 14mm, DF14

120.352

CHF 82.- / R1



Stäbchen-Schneidscheibe 8mm, DQ8

120.334

CHF 141.- / R1



Stäbchen-Schneidscheibe 4mm, DQ4

120.333

CHF 141.- / R1



Würfel-Schneidscheibe 8x8mm, PS8
120.358
CHF 197.- / R1



Würfel-Schneidscheibe 10x10mm, PS10
120.342
CHF 173.- / R1



Würfel-Schneidscheibe 14x14mm, PS14
120.345
CHF 153.- / R1



Die Würfel-Schneidscheiben sind nur in Verbindung mit den Scheiben Schneidscheiben nutzbar (Grösse beachten!).



Raspel-Schneidscheibe 1mm, DTV
120.341
CHF 78.- / R1



Raspel-Schneidscheibe 2mm, DT2
120.347
CHF 106.- / R1



Raspel-Schneidscheibe 4mm, DT4
120.346
CHF 106.- / R1



Raspel-Schneidscheibe 7mm, DT7
120.337
CHF 86.- / R1



Raspel-Schneidscheibe 8mm, DT8
120.338
CHF 117.- / R1



Raspel-Schneidscheibe 9mm, DT9
120.339
CHF 94.- / R1

Salatschleuder



Salatschleuder K1-12L

Inhalt: 12 Liter
herausnehmbares Schleudersieb
Kurbelantrieb
Material: Kunststoff, orange
Abmessungen: Ø 320 x H 440 mm
Gewicht: 2.15 kg
120.710
CHF 158.- / R1



Salatschleuder K1-25L

Inhalt: 25 Liter
herausnehmbares Schleudersieb
Kurbelantrieb
mit Ablaufschlauch 1.6 Meter
Material: Kunststoff, orange
Abmessungen: Ø 420 x H 520 mm
Gewicht: 3.28 kg
120.709
CHF 174.- / R1



Kartoffelschälmaschine 10kg

Material: Edelstahl
 Fassungsvermögen pro Schälvorgang: 10 kg
 Maximale Leistung: 130 kg/h
 Drehzahl: 240 U / Min., 1 Geschwindigkeitsstufe
 Timer 0 bis 5 Minuten
 Wasseranschluss 3/4"
 Abmessungen: B 560 x T 680 x H 870 mm
 Anschlusswert: 1NAC 230V - 0.75 kW
 Gewicht: 38.2 kg
 Stecker-Typ: Typ 12
120.198
CHF 2'140.- / R1



Pommesschneider 3010

Material: Edelstahl & Kunststoff
 4 Matrizen/Stempel für:
 - Pommes frites 6 mm
 - Pommes frites 9 mm
 - Pommes frites 13 mm
 - Wedges (Kartoffelspalten)
 Ausgelegt für Tisch- und Wandmontage
 B 155 x T 425 x H 335 mm
 Gewicht: 2.64 kg
500.308
CHF 154.- / R1



Tomatenschneider 5510

Material: Edelstahl
 10 fest montierte Messer für max. 11 Scheiben
 Scheibenstärke: 5.5 mm
 Maximaler Durchmesser Tomaten: 90 mm
 B 197 x T 432 x H 197 mm
 Gewicht: 4.66 kg
120.400
CHF 235.- / R1



Dörrautomat 120

Material: Kunststoff
 12 Einschübe (Abstand zw. den Einschüben: 20 mm)
 6 Dörrgitter (B 285 x T 325mm) inklusive
 Dörrmethode: Umluft mit gleichmässiger
 Luftzirkulation mit einer Lüftergeschwindigkeit
 Timer von 30 Minuten bis 48 Stunden
 Temperaturbereich: 30°C bis 70°C
 Manuelle Temperaturregelung in 1°C Schritten
 Aufheizzeit: ca. 20 Minuten
 Herausnehmbare Abtropfschale
 Anschlusswert: 1NAC 230V - 0.5kW
 B 450 x T 340 x H 305 mm
 Gewicht: 5 kg
 Stecker-Typ: Typ 12
A120.888
CHF 235.- / R1



Dörrgitter 120
 Set à 2 Stück
 Material: Kunststoff
 B 328 x T 305 x H 9 mm
A120.893
CHF 23.- / R1



Elektronische Küchenwaage, 15kg, 5g

Wiegebereich bis 15 kg
Wiegefläche: B 280 x T 220 mm
Anschlusswert: 1NAC 230V - 0.004 kW
B 280 x T 330 x H 125 mm
Gewicht: 2.8 kg
Geeignet für nicht eichpflichtige Wägungen.
Inklusive Akku und Netzteil
Teilung 5 g
Tarieren 15 kg
Stecker-Typ: Typ 12
A300.117
CHF 233.- / R1



Elektronische Küchenwaage, 15kg, 2g

Wiegebereich bis 15 kg
Wiegefläche: B 280 x T 220 mm
Anschlusswert: 1NAC 230V - 0.004 kW
B 280 x T 330 x H 125 mm
Gewicht: 2.8 kg
Geeignet für nicht eichpflichtige Wägungen.
Inklusive Akku und Netzteil
Teilung 2 g
Tarieren 15 kg
Stecker-Typ: Typ 12
A300.118
CHF 258.- / R1



Digitalwaage, 60kg, 20g

Betrieb über Netzteil oder Batterien.
Fernanzeige für Wandmontage geeignet.
Wendelleitung überbrückt eine Distanz von ca. 1,4 m (maximal).
Geeignet für nicht eichpflichtige Wägungen.
Wiegefläche: B 320 x T 300 mm, Edelstahl
Anschlusswert: 1NAC 230V - 0.002 kW
Masse: B 320 x T 305 x H 42 mm
Gewicht: 3.2 kg
Wiegebereich bis 60 kg
Teilung 20 g
Stecker-Typ: Typ 12
A300.068
CHF 185.- / R1

Rührmaschinen



Planetenrührmaschine 0,75kg/5L AS

Produktionsmenge Teig: 0.75 kg
 Rührschüssel aus Edelstahl: Inhalt 5 Liter
 kippbarer Oberteil (Kopf)
 Gitter-Schutzdeckel mit Sicherheitsschalter
 Geschwindigkeitsregelung: stufenlos
 Inklusive: Knethaken, Flachrührer und Schneebesen
 Anschlusswert: 1NAC 230V - 0.25 kW
 B 230 x T 260 x H 415 mm
 Gewicht: 14.8 kg
 Stecker-Typ: Typ 12
101.915
CHF 890.- / R1



Planetenrührmaschine 1.2kg/7L AS

Produktionsmenge Teig: 1.2 kg
 Rührschüssel aus Edelstahl: Inhalt 7 Liter
 Timer von 1 bis 30 Minuten (Intervall: 1 Minute)
 Schutzdeckel mit Sicherheitsschalter
 Geschwindigkeitsregelung: 5 Stufen
 Inklusive: Knethaken, Flachrührer und Schneebesen
 Anschlusswert: 1NAC 230V - 0.65 kW
 B 440 x T 335 x H 510 mm
 Gewicht: 20.6 kg
 Stecker-Typ: Typ 12
101.923
CHF 1'070.- / R1



Planetenrührmaschinen 3kg, 7.5kg und 9kg

Rührschüssel aus Edelstahl
 Gitter-Schutzdeckel mit Sicherheitsschalter
 Geschwindigkeitsregelung: 3 Stufen
 Inklusive: Knethaken, Flachrührer und Schneebesen
 Stecker-Typ: Typ 12

Produktionsmenge Teig	Inhalt Rührschüssel	Anschlusswert	Masse (B x T x H)	Gewicht	Preis / R1	Art.-Nr.
3 kg	10 Liter	1NAC 230V - 0.45 kW	B 380 x T 440 x H 615 mm	53.2 kg	CHF 1'370.-	101.916
7.5 kg	20 Liter	1NAC 230V - 1.1 kW	B 496 x T 530 x H 800 mm	80.2 kg	CHF 1'950.-	101.933
9 kg	30 Liter	1NAC 230V - 1.1 kW	B 470 x T 530 x H 855 mm	81.4 kg	CHF 2'140.-	101.917



Stabmixer MX500 Duo

Gehäuse Kunststoff, grün
Mixstab und Schneebesen aus CNS 18/10
Mixstablänge 400 mm
Drehzahl Mixer max. 11000 UpM
Drehzahl Schneebesen max. 1500 UpM
Kabellänge: ca. 2.3 m
Anschlusswert: 1NAC 230V - 0.40 kW
Gesamtlänge: 840 mm (Mixstab) / 660 mm (Schneebesen)
Gewicht: 5 kg
Stecker-Typ: Typ 12
130.110
CHF 565.- / R1



Motorblock 350 Stabmixer STM3

Material: Kunststoff, beige
Drehzahl max.: 11.000 U / Min.
Geschwindigkeitsregulierung:
9 Stufen + Turbo
Kabellänge: 2.1 m
Anschlusswert: 1NAC 230V - 0.35 kW
Masse: B 115 x T 180 x H 360 mm
Gewicht: 2.85 kg
Stecker-Typ: Typ 12
130.130
CHF 535.- / R1



Motorblock 450 Stabmixer STM3

Material: Kunststoff, beige
Drehzahl max.: 15.000 U / Min.
Geschwindigkeitsregulierung:
9 Stufen + Turbo
Kabellänge: 2.1 m
Anschlusswert: 1NAC 230V - 0.45 kW
Masse: B 130 x T 190 x H 380 mm
Gewicht: 3.3 kg
Stecker-Typ: Typ 12
130.131
CHF 640.- / R1



Motorblock 650 Stabmixer STM3

Material: Kunststoff, beige
Drehzahl max.: 13.000 U / Min.
Geschwindigkeitsregulierung:
9 Stufen + Turbo
Kabellänge: 2.1 m
Anschlusswert: 1NAC 230V - 0.65 kW
Masse: B 130 x T 190 x H 400 mm
Gewicht: 3.9 kg
Stecker-Typ: Typ 12
130.132
CHF 820.- / R1

Zubehör zu Stabmixer STM3



Mixstab 300mm zu Stabmixer STM3

Material: CNS 18/10
 Messer: Ø 60 mm, 3 Schneiden
 Ausgelegt für ca. 30 Liter
 Mixstablänge: 300 mm
 Masse: B 90 x T 90 x H 330 mm
 Gewicht: 1.25 kg

130.133

CHF 218.- / R1



Mixstab 400mm zu Stabmixer STM3

Material: CNS 18/10
 Messer: Ø 60 mm, 3 Schneiden
 Ausgelegt für ca. 80 Liter
 Mixstablänge: 400 mm
 Masse: B 90 x T 90 x H 430 mm
 Gewicht: 1.5 kg

130.134

CHF 237.- / R1



Mixstab 500mm zu Stabmixer STM3

Material: CNS 18/10
 Messer: Ø 60 mm, 3 Schneiden
 Ausgelegt für ca. 150 Liter
 Mixstablänge: 500 mm
 Masse: B 90 x T 90 x H 530 mm
 Gewicht: 1.8 kg

130.135

CHF 279.- / R1



Mixstab 600mm zu Stabmixer STM3

Material: CNS 18/10
 Messer: Ø 60 mm, 3 Schneiden
 Ausgelegt für ca. 250 Liter
 Mixstablänge: 600 mm
 Masse: B 90 x T 90 x H 630 mm
 Gewicht: 1.95 kg

130.136

CHF 302.- / R1



Schneebesen zu Stabmixer STM3

Material: CNS 18/10
 Schneebesenlänge: 245 mm
 Masse: B 100 x T 125 x H 365 mm
 Gewicht: 1.1 kg

130.137

CHF 312.- / R1



Wandhalterung zu Stabmixer STM3

Material: CNS 18/10
 Masse: B 140 x T 135 x H 90 mm
 Lieferung ohne Befestigungsmaterial
 Gewicht: 0.166 kg

130.138

CHF 41.- / R1





Vakuum-Verpackungsmaschine CVE420

Nur für Vakuumbbeutel mit Struktur
Gehäuse aus Edelstahl
Elektronische Steuerung
Einstellung der Schweisszeit
Vakuumpumpe: 0.9 m3/h
Schweisstab: 420mm
Anschlusswert: 1 NAC 230V – 0.2 kW
Masse: B 470 x T 315 x H 190 mm
Gewicht: 11 kg
Stecker-Typ: Typ 12

301.042
CHF 1'540.- / R1



Vakuum-Verpackungsmaschine 8/210

Tiefgezogene Kammer aus Edelstahl
Gewölbter Deckel
Polyethylen-Einlegeplatten
Vakuumpumpe: 8 m3/h
Schweisstab: 210 mm
Kammermasse: 216 x 310 x 105 mm
Anschlusswert: 1 NAC 230 V – 0.50 kW
Masse: B 265 x T 450 x H 320 mm
Gewicht: 35 kg
Stecker-Typ: Typ 12

301.210
CHF 2'770.- / R1



Vakuum-Verpackungsmaschine 20/315

Tiefgezogene Kammer aus Edelstahl
Elektronische Vakuumkontrolle
Gewölbter Deckel
Polyethylen-Einlegeplatten
Soft-Air-Funktion
Vakuumpumpe: 20 m3/h
Schweisstab: 315 mm
Kammermasse: 322 x 365 x 160 mm
Anschlusswert: 1 NAC 230 V – 0.90 kW
Masse: B 370 x T 527 x H 460 mm
Gewicht: 45 kg
Stecker-Typ: Typ 12

301.315
CHF 3'930.- / R1



Vakuum-Verpackungsmaschine 25/415

Tiefgezogene Kammer aus Edelstahl
Elektronische Vakuumkontrolle
Gewölbter Deckel
Polyethylen-Einlegeplatten
Soft-Air-Funktion
Vakuumpumpe: 25 m3/h
Schweisstab: 415 mm
Kammermasse: 422 x 503 x 220 mm
Anschlusswert: 1 NAC 230 V – 0.90 kW
Masse: B 490 x T 660 x H 540 mm
Gewicht: 68 kg
Stecker-Typ: Typ 12

301.415
CHF 4'990.- / R1



Getriebe-Aufschnittmaschine PRO 250-G



Material: Aluminium, Plexiglas, Kunststoff
 Ausführung: Schrägschneider mit Getriebe
 Durchmesser Messer: 250 mm
 Schnitthöhe: 160 mm
 Schnittlänge: 200 mm
 Schnittstärke: 1 - 15 mm
 Ausführung Schlitten: abnehmbar, 1 Griff
 Mit Messerschärfer
 Drehzahl max.: 300 U / Min.
 Schutzart: IP33
 Ein-/Ausschalter mit Kontrollleuchte
 Kabellänge: 2 m
 Anschlusswert: 1NAC 230V - 0.16 kW
 Masse: B 410 x T 560 x H 400 mm
 Gewicht: 22.25 kg
 Stecker-Typ: Typ 12

174.303

CHF 1'895.- / R1

Getriebe-Aufschnittmaschine PRO 300-G



Material: Aluminium, Plexiglas, Kunststoff
 Ausführung: Schrägschneider mit Getriebe
 Durchmesser Messer: 300 mm
 Schnitthöhe: 220 mm
 Schnittlänge: 250 mm
 Schnittstärke: 1 - 30 mm
 Ausführung Schlitten: abnehmbar, 2 Griffe
 Mit Messerschärfer
 Drehzahl max.: 270 U / Min.
 Schutzart: IP33
 Ein-/Ausschalter mit Kontrollleuchte
 Kabellänge: 1.5 m
 Anschlusswert: 1NAC 230V - 0.40 kW
 Masse: B 547 x T 615 x H 545 mm
 Gewicht: 36 kg
 Stecker-Typ: Typ 12

174.302

CHF 3'740.- / R1

Aufschnittmaschinen

- Material: Aluminium, Plexiglas, Kunststoff
- Ausführung: Schrägschneider/Schwerkraftschneider
- Ausgelegt für Wurst
- Ausführung Schlitten: abnehmbar, 2 Griffe
- Mit Messerschärfer

- Magnetschalter
- Messerschutz: 2-fach
- Schutzart: IP33
- Ein-/Ausschalter mit Kontrollleuchte
- Kabellänge: 1.4 m



Aufschnittmaschine 195 Plus

Durchmesser Messer: 195 mm
Schnitthöhe: 130 mm
Schnittlänge: 185 mm
Schnittstärke: 1 - 12 mm
Drehzahl max.: 277 U / Min.
Anschlusswert: 1NAC 230V - 0.11 kW
Masse: B 335 x T 440 x H 340 mm
Gewicht: 11.20 kg
Stecker-Typ: Typ 12

174.196
CHF 585.- / R1



Messer 195, Wellenschliff
Material: Stahl, hartverchromt
Masse: B 195 x T 195 x H 13 mm
174.050
CHF 117.- / R1



Messer 195, antihaftbeschichtet
Material: Edelstahl, teflonbeschichtet
Masse: B 195 x T 195 x H 13 mm
174.051
CHF 133.- / R1



Aufschnittmaschine 220 Plus

Durchmesser Messer: 220 mm
Schnitthöhe: 135 mm
Schnittlänge: 205 mm
Schnittstärke: 1 - 12 mm
Drehzahl max.: 191 U / Min.
Anschlusswert: 1NAC 230V - 0.13 kW
Masse: B 410 x T 475 x H 360 mm
Gewicht: 14 kg
Stecker-Typ: Typ 12

174.221
CHF 630.- / R1



Messer 220, Wellenschliff
Material: Stahl, hartverchromt
Masse: B 220 x T 220 x H 15 mm
174.052
CHF 121.- / R1



Messer 220, antihaftbeschichtet
Material: Edelstahl, teflonbeschichtet
Masse: B 220 x T 220 x H 15 mm
174.053
CHF 133.- / R1

Aufschnittmaschine 250 Plus



Durchmesser Messer: 250 mm
 Schnitthöhe: 140 mm
 Schnittlänge: 195 mm
 Schnittstärke: 1 - 12 mm
 Drehzahl max.: 190 U / Min.
 Anschlusswert: 1NAC 230V - 0.13 kW
 Masse: B 435 x T 510 x H 385 mm
 Gewicht: 14.75 kg
 Stecker-Typ: Typ 12



174.251
CHF 735.- / R1



Messer 250, Wellenschliff
 Material: Stahl, hartverchromt
 Masse: B 250 x T 250 x H 18 mm
174.054
CHF 133.- / R1



Messer 250, antihafbeschichtet
 Material: Edelstahl, teflonbeschichtet
 Masse: B 250 x T 250 x H 18 mm
174.055
CHF 149.- / R1



Durchmesser Messer: 275 mm
 Schnitthöhe: 150 mm
 Schnittlänge: 180 mm
 Schnittstärke: 1 - 12 mm
 Drehzahl max.: 190 U / Min.
 Anschlusswert: 1NAC 230V - 0.13 kW
 Masse: B 435 x T 520 x H 385 mm
 Gewicht: 16.85 kg
 Stecker-Typ: Typ 12



174.276
CHF 845.- / R1



Messer 275, Wellenschliff
 Material: Stahl, hartverchromt
 Masse: B 275 x T 275 x H 22 mm
174.056
CHF 244.- / R1



Messer 275, antihafbeschichtet
 Material: Edelstahl, teflonbeschichtet
 Masse: B 275 x T 275 x H 22 mm
174.057
CHF 283.- / R1



Durchmesser Messer: 300 mm
 Schnitthöhe: 175 mm
 Schnittlänge: 230 mm
 Schnittstärke: 1 - 15 mm
 Drehzahl max.: 186 U / Min.
 Anschlusswert: 1NAC 230V - 0.2 kW
 Masse: B 480 x T 630 x H 461 mm
 Gewicht: 20.8 kg
 Stecker-Typ: Typ 12



174.301
CHF 1'070.- / R1



Messer 300, Wellenschliff
 Material: Stahl, hartverchromt
 Masse: B 300 x T 300 x H 23 mm
174.058
CHF 279.- / R1



Messer 300, antihafbeschichtet
 Material: Edelstahl, teflonbeschichtet
 Masse: B 300 x T 300 x H 23 mm
174.059
CHF 292.- / R1

Cutter



Cutter 3 Liter

Gehäuse Aluminium
Klingen CNS 18/10
Deckel Polycarbonat
Edelstahlschüssel: Ø 210 mm, Höhe 110 mm
Inhalt: 3 Liter
Drehzahl: 730 U/min
Anschlusswert: 1NAC 230 V - 0,37 kW
B 320 x T 400 x H 320 mm
(H mit offenem Deckel: 620 mm)
(T mit offenem Deckel: 520 mm)
Gewicht: 12 kg
Inklusive 1 Doppelmesser 120.840
Stecker-Typ: Typ 12

120.831

CHF 1'170.- / R1



Doppelmesser flach zu Cutter 120.831

2 Klingen zum Schneiden

120.840

CHF 166.- / R1



Doppelmesser gelocht zu Cutter 120.831

2 Klingen zum Schneiden und Mixen

120.841

CHF 166.- / R1



Cutter 8 Liter

Gehäuse aus Edelstahl
Klingen CNS 18/10
Deckel Polycarbonat
Edelstahlschüssel: Ø 210 mm, Höhe 205 mm
Inhalt: 8 Liter
Füllmenge: max. 2.4 l
2 Geschwindigkeitsstufen
Drehzahl: 1400 / 2800 U/min
Anschlusswert: 3 NAC 400 V - 0.8 kW
B 240 x T 310 x H 620 mm
Gewicht: 21 kg
Inklusive Doppelmesser 120.842
Stecker-Typ: Typ 15 (nicht im Lieferumfang)

120.839

CHF 1'830.- / R1



Doppelmesser flach zu Cutter 120.839

2 Klingen zum Schneiden

120.842

CHF 104.- / R1



Doppelmesser gelocht zu Cutter 120.839

2 Klingen zum Schneiden und Mixen

120.843

CHF 104.- / R1



4-fach-Messer flach zu Cutter 120.839

4 Klingen zum Schneiden

120.844

CHF 132.- / R1



4-fach-Messer gelocht zu Cutter 120.839

4 Klingen zum Schneiden und Mixen

120.845

CHF 132.- / R1

Hamburger-Pressen / Fleischsteaker



Hamburger-Pressen manuell



für Hamburger mit Durchmesser 100 mm
Gehäuse aus eloxiertem Aluminium
Teile mit Fleischkontakt aus Edelstahl
Ablage für Zellophan-Blätter
B 190 x T 300 x H 285 mm
Gewicht: 5 kg
370.230F
CHF 455.- / R1



Zellophan-Blätter zu Hamburgerpresse
Menge: 1 kg
370.231F
CHF 58.- / R1



Fleischsteaker 1WS2000



Maximale Leistung: 200 kg / h
Walzensatz abnehmbar und spülmaschinengeeignet
Einfüllschacht: B 25 x T 190 mm
Anschlusswert: 1NAC 230V - 0.35 kW
Abmessungen: B 225 x T 465 x H 430 mm
Gewicht: 17.8 kg
Stecker-Typ: Typ 12
A370.254
CHF 1'180.- / R1

Fleischwolf

Fleischwolf für robuste Ansprüche

- Getriebeuntersetzung aus Stahl
- Gestell aus Aluminium
- Mühltrichter aus CNS 18/10
- Inkl. 1 Messer & 1 Lochscheibe 6.0 mm
- Leichte Reinigung durch abnehmbare Mühltrichter und Mahlanlage



Fleischwolf 12S/CNS, 160 kg/h

Scheibendurchmesser: 70 mm
Stundenleistung: 160 kg
Anschlusswert: 1NAC 230V - 0.75 kW
B 290 x T 460 x H 500 mm
Gewicht: 20 kg
Stecker-Typ: Typ 12
370.213
CHF 1'140.- / R1

Lochscheibe 2.0mm zu Fleischwolf 370.213
370.201
CHF 58.- / R1

Lochscheibe 4.5mm zu Fleischwolf 370.213
370.202
CHF 38.- / R1

Messer zu Fleischwolf 370.213
370.204
CHF 20.- / R1

Lochscheibe 8.0mm zu Fleischwolf 370.213
370.207
CHF 38.- / R1



Fleischwolf 22/CNS, 300 kg/h

Scheibendurchmesser: 82 mm
Stundenleistung: 300 kg
Anschlusswert: 1NAC 230V - 1.1 kW
B 255 x T 450 x H 450 mm
Gewicht: 27 kg
Stecker-Typ: Typ 12
370.223
CHF 1'620.- / R1

Lochscheibe 2.0mm zu Fleischwolf 370.223
370.215
CHF 72.- / R1

Lochscheibe 4.5mm zu Fleischwolf 370.223
370.216
CHF 44.- / R1

Messer zu Fleischwolf 370.223
370.218
CHF 24.- / R1

Lochscheibe 8.0mm zu Fleischwolf 370.223
370.220
CHF 44.- / R1

Steckertypen

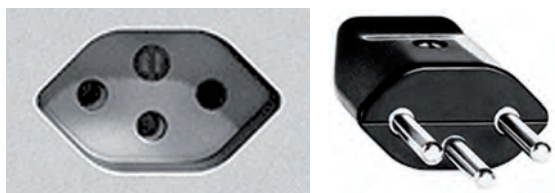

Stecker Typ 12 - 230 Volt / 10A

3 runde Steckkontakte
bis 2.3 kW Anschlussleistung
bis 10A

Stecker wird bei entsprechenden Geräten mitgeliefert

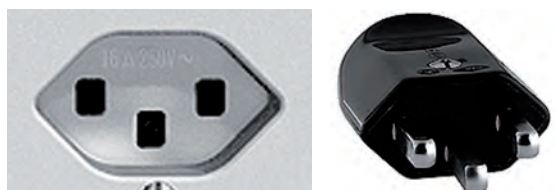

Stecker Typ 23 - 230 Volt / 16A

3 eckige Steckkontakte
bis 3.6 kW Anschlussleistung
bis 16A

Stecker wird bei entsprechenden Geräten mitgeliefert



Stecker Typ 15 - 400 Volt / 10A

2 eckige und 3 runde Steckkontakte
Stecker Typ nicht im Lieferumfang der Geräte enthalten
(muss ausdrücklich bestellt werden)

676.313.105

CHF 25.-



Stecker Typ 25 - 400 Volt / 16A

5 eckige Steckkontakte
Stecker Typ nicht im Lieferumfang der Geräte enthalten
(muss ausdrücklich bestellt werden)

676.600.100

CHF 30.-



Eurostecker CEE 16 - 400 Volt / 16A

Durchmesser 55 mm
Stecker Typ nicht im Lieferumfang der Geräte enthalten
(muss ausdrücklich bestellt werden)

778.601.000

CHF 25.-



Eurostecker CEE 32 - 400 Volt / 32A

Durchmesser 65 mm
Stecker Typ nicht im Lieferumfang der Geräte enthalten
(muss ausdrücklich bestellt werden)

778.901.000

CHF 30.-

A

Abfalleimer 300, 329
Abfallkühler 264
Abzugshauben 316
Arbeitsschränke 314
Arbeitstische 310
Armaturen 301
Ascher 329
Aufsatzborde 308
Aufschnittmaschinen 355
Auftisch-Kühlvitrine 207

B

Backbleche 34, 77
Backtrennpapier 77
Backwarenfritteuse 154
Bain-Marie 88, 93, 105, 117, 125, 278
Bain-Marie Hotpots 278
Bain-Marie-Wagen 280
Bar-Blender 336
Barkühlunterbauten 256
Besteckpoliermaschine 304
Besteckwagen 329
Buffetvitrinen 204
Buffetwagen 197

C

Caldolux 129
Chafing-Dishes 291
Crêpegeräte 175
Currywurst-Schneider 181
Cutter 358

D

Digitalwaage 350
Dörrautomat 349
Dosenöffner 330
Drink-Mixer 335
Dry-Age-Schränke 215
Dunstabzugshauben 316
Durchlaufoaster 174
Durchschub-Spülmaschinen 298

E

Eierkocher 281
Einbau-Warmhalteplatten 287
Einkochtopf 343
Eisflockenbereiter 237
Eisnuggetsbereiter 238
Eiswürfelmaschine 234
Elektro-Rechaud 290
Entkalker 80, 296
Entsafter 335
EVEREO 46

F

Fleischsteaker 359
Fleischwolf 360
Fritteuse 88, 94, 110, 150
Frittierfettfilter 153

G

Gas-Hockerkocher 131
Gaskocher 194
Gastronorm-Behälter 82
Gas-Wokherde 130
Gemüseschneider 346
Geschirrspülmaschine 297
Getränke-Dispenser 334
Getränkekühlschrank 212
Getriebe-Aufschnittmaschinen 355
Glace-Maschine 232
Glacevitrine 233
Gläserpoliermaschinen 305
Gläserspülmaschine 296
Glaskeramik Grills 168
Glühweintöpfe 343
Griddleplatte 87, 96, 106, 115, 122
Gyrosgrillgeräte 155

H

Hähnchengrills 158
Hamburger-Presse 359
Hauben 316
Heisse Aufsatzvitrinen 277
Heisse Theken 274
Heissluftöfen AT 75
Heissluftöfen Bakerlux 54
Heissluftöfen BakerTop 38
Heissluftöfen LineMicro 76
Heisswasserbereiter 341
Heisswasser-Spender 340
Herde
 Ceran 87, 103, 114, 119
 Gas 91, 100, 113, 120
 Induktion 85, 93, 104, 114, 118, 186
Herdserien
 Serie 600 91
 Serie 700 100
 Serie 900 118
 Serie Snack 60/20 85
High-Speed-Kombidämpfer Speed-X 4
Hockerkocher 131
Hot-Dog-Geräte 180
Hotpot 278

I

Ice-Crusher 234
Impulskühler 211
Induktions-Hockerkocher 131
Induktionskocher 187
Induktionswarmhalteplatten 287
Induktionswok 86, 192
Infrarot-Wärmebrücken 284
Insektenvernichter 332
Iso-Dispenser 342

K

Kaffeemaschinen 338
Kartoffelschälmaschine 349
Kippbratpfannen 128
Kochkessel 127
Kochstation 98
Kombidämpfer ChefTop 16
Kombidämpfer ChefTop-X 6
Kombi-Ofen BakerTop-X 12
Kontaktgrill 169
Kuchenvitrine 214
Küchenwaagen 350
Kühlaggregate 271
Kühlauflagevitrinen 239
Kühlauflagevitrine 207
Kühlschränke 220
Kühlische 243
Kühlvitrinen 206
Kühlzellen 268

L

Lavasteingrills 108, 160
Lebensmittelschaufel 179

M

Magnetleiste 330
Menütafel 329
Mikrowellengeräte 182
Milchaufschäumer 338
Minibar 219
Mini-Kühlische 243
Mini-Kühlvitrinen 209
Mixer 335
Multibräter 88, 108
Multitisch 331

N

Niedertemperaturgarer 129
Nudelkocher 148

P

Partybank 331
Party-Stehtisch 331
Pizza-Kühlische 246
Pizzaöfen
 Pizzaöfen Mini 142
 Pizzaöfen Pratico 141
 Pizzaöfen Standard 138
 Pizzaöfen SuperTop 136
Pizza-Teigpressen 145
Planetenrührmaschinen 351
Pommesschneider 349
Pommess-Wärmer 89, 94, 111, 152
Popcornmaschine 179

R

Regalsysteme 272
Reinigungsmittel 80, 297
Reiskocher 184
Rührmaschinen 351

S

Saftpresse 335
Saladetten 244
Salamander 132
Salatschleuder 348
Samowar 342
Schnellbackofen Snackjet 74
Schnellbackofen Speed.Pro 72
Schockfroster 231
Schokoladenbrunnen 174
Schubladenkühler 213
Selbstbedienungsstation 203
Servierwagen 327
Siegelmaschine 345
Slush-Maschine 334
Sous-Vide-Garer 134
Speed-X 4
Speisenausgabewagen 280
Spülcenter 313
Spülkörbe 302
Spülmaschinen 296
Spültische 312
Stabmixer 352
Stand-Wärmelampen 284
Steckertypen 361
Stehtisch 331
Superholder EVEREO 46
Suppenstation 291
Suppentöpfe 294
Sushi-Bar 242

T

Tassenwärmer 290
Tee-/Heisswasser-Spender 341
Teigausrollmaschinen 144
Teigknetmaschinen 143
Teigpresse 145
Teigwarenkocher 89, 93, 109, 124, 148
Teigwarenmaschinen 146
Tellerspender 289
Tellerwärmer 289
Thermo-Transportbehälter 282
Thermowagen beheizt 292
Thermowagen gekühlt 255
Thermowagen neutral 293
Tiefkühlaggregate 270
Tiefkühlschrank 220
Tiefkühltsche 252
Tiefkühltruhen 230
Tiefkühlzellen 269
Tischbräter 161
Tische und Bänke 331
Toaster 173
Tomatenschneider 349
Transportwagen 21, 29, 324

U

UNOX
EVEREO 46
Heissluftöfen BakerLux 54
Heissluftöfen BakerTop 38
Heissluftöfen LineMicro 76
High-Speed-Kombidämpfer Speed-X 4
Kombidämpfer ChefTop 16
Kombidämpfer ChefTop-X 6
Kombi-Ofen BakerTop-X 12
Reinigungsmittel 80
Schnellbackofen Speed.Pro 72

V

Vakuum-Verpackungsmaschine 354

W

Waagen 350
Waffeleisen 176
Wand-Abzugshauben 316
Wandascher 329
Wandhängeschränke 315
Wandregale 309
Wärmebrücken 283
Wärmelampen 285
Wärmeschränke 288
Warmhalteplatten 286
Warmhaltevitruinen 278
Wasserg grill 160
Wasserkocher 342
Weinkühler 218
Weinkühlschränke 216
Weinpräsentier 218
Wokherde 130
Würstchenwärmer 180

Z

Zettelhalter 330
Zitruspresse 335
Zuckerwattemaschine 179



Allgemeine Geschäftsbedingungen

1. Allgemeines

Durch Bestellung und Annahme der Ware erklärt sich der Kunde mit den allgemeinen Verkaufs- und Lieferbedingungen der Bartscher AG einverstanden.

2. Bestätigung Bestellungseingang

Bei der schriftlichen oder telefonischen Bestellung handelt es sich um ein Angebot zum Vertragsschluss (Offerte). Die Bestellung gilt mit Eingang der schriftlichen Auftragsbestätigung bzw. des Lieferscheins der Bartscher AG beim Kunden als angenommen (Annahme). Vorbehalten bleiben die Absage seitens der Zulieferanten der Bartscher AG und Fälle von höherer Gewalt.

3. Preise

Die Preise verstehen sich brutto in Schweizer Franken, exkl. MwSt. und sind zur Verrechnung mit dem Fachhandel bestimmt. Die Preise sind freibleibend und können jederzeit ohne Vorankündigung geändert werden.

4. Lieferfrist

Als Liefertermin wird von der Bartscher AG in der Bestätigung ein ungefährer Zeitpunkt angegeben. Die vereinbarte Lieferfrist wird nach Möglichkeit eingehalten, ist jedoch unverbindlich. Bei Nichteinhaltung kann der Besteller in keinem Fall Schadenersatz beanspruchen.

5. Lieferung

Sendungen ab einem Nettowarenwert von CHF 1'500.- werden franko Haus oder Talbahnstation geliefert. Die Lieferung erfolgt nach Ermessen der Bartscher AG unter Berücksichtigung von Produktempfindlichkeit, Volumen usw. per Camion oder per Paketdienst. Auf Wunsch sind Sendungen per Postexpress möglich.

Die Zustellung der Ware erfolgt während den üblichen Arbeitszeiten und muss am Ort der Lieferung durch den Empfänger quittiert werden. Es liegt in der Verantwortlichkeit des Auftraggebers (Rechnungsadresse) sicherzustellen, dass der Warenempfänger am vereinbarten Tag anwesend ist und die Lieferung quittiert.

Für die verschiedenen Sendungsarten gelten die nachfolgend aufgeführten Preise und Bestimmungen:

Lieferung per Paketdienst

Für Sendungen unter CHF 1'500.- Nettowarenwert werden folgende Pauschalzuschläge für Porto und Verpackung berechnet:

- Nettowarenwert bis CHF 200.-: CHF 12.- pro Paket
- Nettowarenwert bis CHF 500.-: CHF 15.- pro Paket
- Nettowarenwert über CHF 500.-: CHF 30.- pro Paket
- Alle Sendungen per Postexpress*: Aufpreis von CHF 30.- auf obengenannte Pauschalzuschläge

Zeitliche Terminwünsche und sonstige Zusatzleistungen (Telefonavis usw.) sind nicht möglich.

* Zustellung bis 09.00 Uhr am Folgetag (ausser Sonn- & Feiertage)

Lieferung per Camion

Für Sendungen unter CHF 1'500.- Nettowarenwert werden pro Sendung pauschal CHF 80.- in Rechnung gestellt. Die Einbringung und/oder Montage wird in keinem Fall durch den Chauffeur erledigt. Folgende Zuschläge werden bei Unregelmässigkeiten im Zusammenhang mit einer Camion-Lieferung verrechnet:

- Wartezeit usw. des Chauffeurs (z.B. Empfänger nicht anwesend): CHF 1.70 pro Minute
- Vergebliche Anfahrt: CHF 30.- (+ CHF 80.- für allfällige zweite Zustellung)

Folgende Zusatzleistungen sind auf Kundenwunsch gegen Verrechnung folgender Zuschläge möglich:

- Auslieferung bis 08.00 Uhr: CHF 80.-
- Auslieferung bis 10.00 Uhr: CHF 50.-
- Telefonische Avisierung: kostenlos
- Fixtermin auf Stunde genau (sofern es die Verkehrssituation zulässt): CHF 50.-

6. Abholung

Ab CHF 1'500.- Nettowarenwert wird ein Abholrabatt von 2% gewährt.

7. Beanstandungen

Bei Lieferung durch den Camion muss dem Fahrzeuglenker ein allfälliger Transportschaden bei Ankunft der Ware mitgeteilt werden. Der Schaden ist dabei auf dem Lieferscheindoppel zu vermerken. Bei Postversand muss sich der Empfänger einen allfälligen Transportschaden von der Transportanstalt protokollieren lassen. Für solche Transportschäden haftet die betreffende Post. Beanstandungen, denen kein Protokoll bzw. Lieferscheindoppel beiliegt, können leider nicht berücksichtigt werden.

Alle Lieferungen sind nach Erhalt auf Richtigkeit zu kontrollieren. Reklamationen müssen innert 8 Tagen nach Erhalt der Ware mitgeteilt werden.

8. Zahlungsbedingungen

Für Warenlieferungen:
10 Tage nach Rechnungsstellung 2% Skonto, 30 Tage netto.
Für Kundendienstarbeiten:
30 Tage netto nach Rechnungsstellung.

Ab CHF 10'000.- Warenwert (Neukunde ab CHF 5'000.-) verrechnet die Bartscher AG 1/3-Zahlungen: 1/3 bei Auftragserteilung, 1/3 drei Wochen vor Auslieferung, 1/3 netto 30 Tage nach Rechnungsstellung.

9. Eigentumsvorbehalt

Sämtliche Kaufobjekte bleiben bis zur vollständigen Bezahlung Eigentum der Bartscher AG. Die Bartscher AG behält sich vor, den Eigentumsvorbehalt im Eigentumsvorbehaltregister eintragen zu lassen.

10. Retouren

Bestellte und richtig gelieferte Waren werden nur ausnahmsweise und nach vorheriger Vereinbarung in ungebrauchtem und originalverpacktem Zustand zurückgenommen. Für Umtriebe werden neben sämtlichen Transportkosten 20% des Nettowarenwertes (jedoch mindestens CHF 50.-) verrechnet.

Bestellte und richtig gelieferte Spezialanfertigungen sowie elektronische Ersatzteile werden nicht zurückgenommen.

11. Mustersendungen

Nicht zurückgesandte Muster werden nach 4 Wochen in Rechnung gestellt.

12. Gewährleistung

Die Gewährleistungsfrist für Neugeräte mit einem Rechnungsdatum ab 01.02.2016 beträgt 2 Jahre. Das Rechnungsdatum der Bartscher AG gilt als Gewährleistungsbeginn. Die Rechnung der Bartscher AG gilt als Gewährleistungsschein und muss bei Gewährleistungsansprüchen vorgelegt werden. In Abweichung zu den gesetzlichen Gewährleistungsregeln wird zusätzlich ein Nachbesserungsrecht zugunsten der Bartscher AG vereinbart. Die Gewährleistungsfrist beginnt weder für ersetzte oder reparierte Teile, noch im Falle eines Geräteaustausches neu zu laufen.

Geräte, welche im zum Kaufzeitpunkt aktuellen Bartscher-Katalog mit dem Symbol „Vor-Ort-Service“ gekennzeichnet sind, haben eine Vollgarantie am Ort Ihres Einsatzes. Das heisst, die Kosten für Anfahrt, Arbeit und Material sind gedeckt. Geräte, welche nicht mit dem Symbol „Vor-Ort-Service“ gekennzeichnet sind, haben eine Teilgarantie in der Bartscher-Werkstatt. Das heisst, dass die Geräte zur Reparatur eingeschickt werden müssen, wobei die Kosten für Arbeit und Material gedeckt sind. Anfahrts- oder Versandkosten gehen zu Lasten des Käufers. Zudem müssen die Geräte in gereinigtem Zustand eingesendet werden. Sämtliche Reinigungsarbeiten werden nach Aufwand in Rechnung gestellt (CHF 2.10 / Minute).

Beim Kauf von Ersatzteilen werden sämtliche Gewährleistungsansprüche wegbedungen, unabhängig davon, ob es sich um eine reine Lieferung oder um Reparaturarbeiten handelt.

Von der Gewährleistung ausgeschlossen sind:

- Schäden durch unsachgemässe Montage und Installation
- Schäden durch mangelnde oder unsachgemässe Pflege (Reinigung) sowie unsachgemässe Bedienung, insbesondere bei Missachtung der Bedienungsanleitung
- Schäden durch fehlende oder ungenügende Energie- und/oder Wasserversorgung, Entkalkungs- und Reinigungsarbeiten
- Schäden an Glas, Plexiglas und Schamottesteinen
- Typische Verschleissteile und alle Leuchtmittel

Wird der Pikettdienst (Wochenende und Feiertage) für Gewährleistungsarbeiten beansprucht, verrechnet die Bartscher AG den entsprechenden Pikettdienstzuschlag (CHF 105.- pro Anfahrt, CHF 63.- pro Arbeitsstunde am Samstag, CHF 126.- pro Arbeitsstunde an Sonn- und Feiertagen).

Die detaillierten Gewährleistungsbedingungen gelten als integrierender Bestandteil der AGB und können unter www.bartscher.ch heruntergeladen werden.

13. Kundendienst-Preise

Auto-Anfahrtspauschale ganze Schweiz	CHF 145.-
Arbeit pro Stunde	CHF 126.-
Dringlichkeitszuschlag	CHF 80.-
Zuschlag Fremdprodukt	CHF 130.-

Pikettdienst-Preise

Anfahrtspauschale	CHF 250.-
Arbeit pro Stunde am Samstag + 50%	CHF 189.-
Arbeit pro Stunde an Sonn- und Feiertagen + 100%	CHF 252.-

14. Anwendbares Recht

Es ist schweizerisches Recht anwendbar.

15. Gerichtsstand

Ausschliesslicher Gerichtsstand ist der Geschäftssitz der Bartscher AG.