

**Direkt
bestellen im
Webshop:
abegglen-pfister.ch
Commandez
directement sur:
abegglen-pfister.ch**

Gastronomiebedarf 2019/2020

abegglen-pfister.ch

Bieten Sie Ihren Gästen ein unvergessliches Erlebnis



Unterstreichen Sie Ihr Ambiente – mit den Tork Xpressnap® Image Serviettenspendern

Hinterlassen Sie bei Ihren Gästen einen besonderen Eindruck. Edles Aluminium und Walnußholz komplettieren ihre Einrichtung und zeigen Ihren Kunden, dass Sie sich um ihre Bedürfnisse kümmern. Dieses Spendersystem ist genau das richtige, wenn Sie Ihren Gästen ein nachhaltiges Statement bieten wollen. Dank der Einzelblattentnahme sinkt der Serviettenverbrauch um mindestens 25%* – garantiert.

*Im Vergleich zu herkömmlichen Serviettenspendern

+41 (0) 8 48-81 01 52
www.tork.ch

Tork,
eine Marke von Essity

Der Neue ist da! Geschätzte Kunden

Wir freuen uns, Ihnen unseren aktuellen Katalog zu überreichen. Mit neuem Auftritt, versteht sich. Er bietet Ihnen wie bis anhin, das bequeme Sichten unseres Sortiments.

Aber dies ist noch nicht alles. Gleichzeitig ging unser neuer E-Shop online! Die Wahl über PC, Tablet oder Smartphone jederzeit bestellen zu können rundet die Sache ab.

Profitieren Sie also voll und ganz von unserem gedruckten und digitalem Bestellangebot. Viel Spass beim Aussuchen und Bestellen wünscht Ihnen

Le nouveau est là! Chers Clients

Nous sommes heureux de vous remettre notre catalogue actuel. Naturellement, avec une nouvelle entrée en scène. Il vous permet d'une façon agréable de feuilleter notre assortiment.

Mais ce n'est pas tout. En même temps, notre nouvel e-shop est online! Le choix de commander à chaque moment par ordinateur, tablette ou smartphon vous facilite la vie.

Profitez donc pleinement de notre offre imprimée et digitale. Beaucoup de plaisir à choisir et commander vous souhaite



Freundliche Grüsse / Sincères Salutations
Abegglen-Pfister AG
Urs Leber



Urs Leber
Geschäftsleitung



Mikael Cozzolino
Einkauf



Praveena Pathmanathan
Verkauf



Sabrina Steffenhagen
Verkauf



Cornelia Arbogast
Verkauf



Melanie Leufgen
Buchhaltung



Dogukan Acikli
Einkauf



Ananyaphorn Wiangnon
Einkauf



Nicola Mauriello
Logistik



Fernando Rojas
Logistik



Foued Zidoune
Logistik

Unsere Partner – nos partenaires



Legende:



Neu im Sortiment
nouveau dans l'assortiment



Preis-Abschlag
baisse de prix



Bestes Preis-Leistungsverhältnis
meilleur rapport qualité/prix

NSV

Nur solange Vorrat lieferbar
livrables seulement jusqu'à épuisement du stock



HOREGO

Ihr Partner im Einkauf für
Gastronomie, Hotellerie, Heime,
Spitäler und Ausbildungsstätten



- Individuelle Betreuung durch die Berater im Aussendienst
- Detaillierte Ist-Analyse ihrer Einkaufsabläufe und Beschaffungskosten
- Bessere Preise dank Bündelung der Einkaufsvolumen
- Digitales Kreditoren Management-System
- Zeit für das Wesentliche, da die Kunden im Einkauf entlastet werden
- Die elektronische Bestellplattform der HOREGO vereinfacht den Bestellprozess, die Lagerhaltung und die Inventur
- Vereinfachte Rechnungsverarbeitung (Sammelfaktura mit Kontierung)
- Kontierte Rechnungen (Schweiz. Hotel- & Gastgewerbeverband, H+REKOLE, Heime Verband Curaviva)

HOREGO AG Stampfenbachstrasse 117 | CH-8042 Zürich | Tel. 044 366 50 50 | Fax 044 366 50 59 | einkauf@horego.ch | www.horego.ch



Seite 1 bis 149

Menukarten, Aussenwerbung, Werbesteller, Servier- und Tafelgeräte, Tischpapiere, Table-Top, Fondue/Raclette, Weinservice, Glaswaren, Porzellan, Geschirr, Bestecke, Einwegartikel.
cartes de menu/vin, pancartes, panneaux d'extérieur, papier de table, accessoires de service et de table, table-top, fondue/raclette, service de vin, verrerie, porcelaine, vaisselle, couverts, articles à usage unique.

Service



Seite 150 bis 179

Korbwaren, Buffet-Gestelle, Platten, Schüsseln, Spender, Vitrinen, Hauben, Chafing Dish, Servierbesteck, Salat-Buffer.
corbeilles, présentoirs, plateaux, bols, distributeurs, vitrines, couvercles, chafing dish, couverts à buffet, buffets à salade.

Buffet



Seite 180 bis 188

Barzubehör, Fruchtpressen, Dosiergiesser, Cocktailsticks, Trinkhalme, Coupdecor, Mixer, Eismaschinen.
bar, presse-fruits, doseurs, sticks de cocktail, pailles, décor pour desserts, mixer, testeur d'alcool, moulins pour piler la glace.

Bar



Seite 189 bis 232

Kochgeschirr, Behälter, Küchenhilfen, Schneideartikel, Waagen, Küchenmaschinen, -Geräte, Messerwaren, Grills, Pâtisserie-/Dessertartikel, Küchen-Hygiene.
marmites, casseroles, pots, appareils de cuisine, utensiles, couteaux, balances, gril, articles pour pâtisserie/desserts, hygiène de cuisine.

Cuisine



Seite 233 bis 242

Inkasso, Drucksachen, Schlüsselanhänger, Zeitung, Schilder, Personenleitsysteme.
porte-clés, articles de caisse, imprimés, porte-journaux, plaquettes, système de guidage.

Office



Seite 243 bis 264

Garderobe, Gepäckwagen, Zimmerausstattung, Duvets, Auflegeartikel, Nassbereich.
garde-robes, chariots à bagage, équipement de chambres, duvets, produits d'accueil, zone mouillée.

Hotel



Seite 265 bis 283

Toiletten-Artikel, Reinigung, Händetrockner, Hygiene-Papiere, Bürstenwaren, Abfall.
articles pour hygiénique, produits d'entretien nettoyage, sèche-mains, papiers d'hygiène, brosses, ordures.

Cleaning

Index Seite 284



Berghaus Nagens, Flims



Berghotel Mettmien, Schwanden



Mercato, Kloten



Privatklinik Meiringen



Restaurant Pinocchio, Dübendorf



Sunneziel, Meggen



Turbinenhaus, Zürich



Hotel Garni Wettstein, Basel



L'épicurienne, Jongny



Jodlerwirt, Luzern



Luce, Luzern



Gasthof zum Kreuz, Sumiswald



Aarhof, Olten



Skihütte Stand, Engelberg



Restaurant Alpenblick, Wilderswil



Wirtshaus Wilder Mann, Sursee



Sky Lounge, Zug

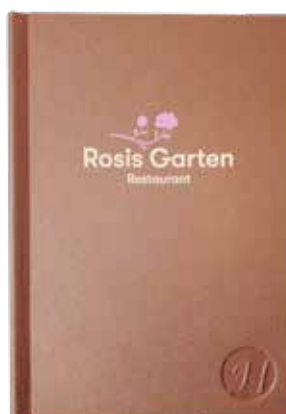

Rosis Gartenrestaurant, Riehen

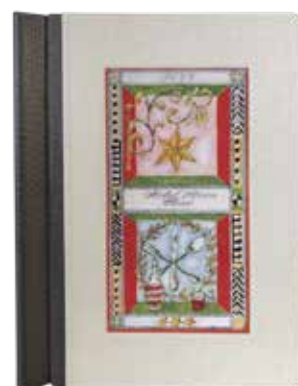

Hotel Stern, Chur

Fast alles ist möglich!

Realisieren Sie jetzt Ihre personalisierte Karte.

Wir kommen bei Ihnen vorbei, lassen Sie sich bei Ihnen beraten, oder besuchen Sie uns in unserem Showroom.

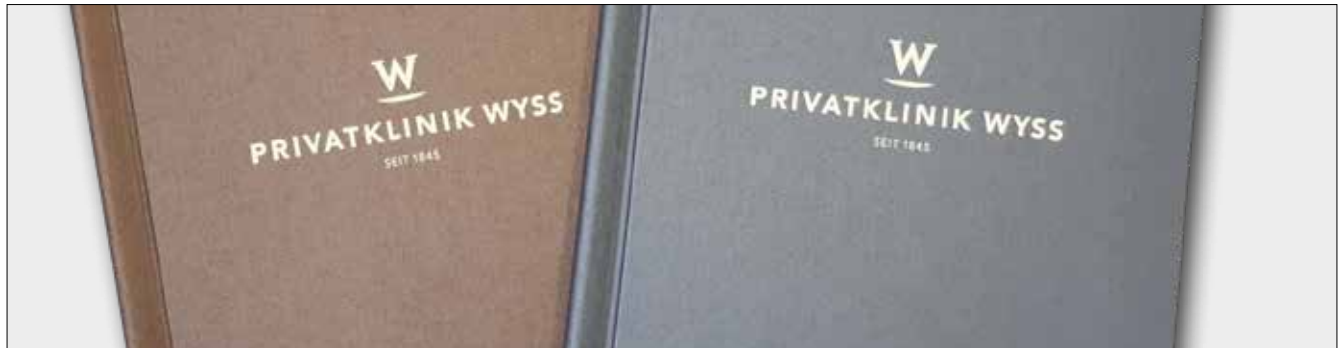

Hier ein Überblick über die verschiedenen Möglichkeiten:

Voici un petite vue d'ensemble des différentes possibilités:

Kollektion Hotel/Ligne Hotel



Systeme/systemes:

- «Hypro»-Original KlappCard
- «Hypro»-Original KlemmCard
- Einschubfenster/systeme avec fenêtrés
- Slit (Eckeinschub/systeme angles)
- Schraubsystem/systeme à vis
- Haftstreifen/bande adhésive
- Zeigetaschen/poches transparentes
- Ringbuch/classeur



Burgers Bohrerhof, Allschwil



Fontana, Baar



Guisi's Bistro, Weinfelden

Presque tout est possible !

Réalisez vos «propres» cartes.

Nous vous conseillerons volontier,chez vous ou vous nous rendez visite dans notre showroom.



Easyline Karte/carte Easyline

Gestaltung/graphisme:

- Prägung/impression
- Siebdruck/sérigraphie
- Digitaldruck/impression numérique
- Thermotransferdruck/impression thermo-transfert

Klappkarte/Cartes a volets



Materialien/matériaux:

- Karton/carton
- Leinen/lin
- Leder/cuir
- Kunstleder/cuir artificiel
- Holz/bois
- Alu/aluminium
- Plexiglas/acryl
- Plastik/plastique
- Loden
- Stein/pierre



Il Gusto, Morschach



Lake Side, Zürich

Wein- und Speisekarten

Unsere Karten halten Ihre Angebotsblätter in Form.

Wir haben für alle Fälle eine funktionelle und durchdachte Lösung bereit. Sonderanfertigung sind unsere Spezialität!

Unsere Systeme

Klemmkarte, Tafel mit Klemme, Rechnungsetui mit Ecktasche/Münzrahmen, Schraubsystem, Hardcovermappe, Ringbuch, Magnetklemme, Klappkarte, Hotelzimmermappe, klassische Karte mit Einlageflügel oder Hafttape.

nos systèmes

carte à pince, clipboard, port addition, systèmes à vis, classeur, carte à aimant/volets/classique, sous-main, bande adhésive.



Cucina Italiana, Aarberg



Bel Air, Grand Resort Bad Ragaz

Unsere Materialien – Buchbinderleinen, Leder, Kunstleder, Loden, Jute, Holz, Acryl, Aluminium, Plastik, Karton plastifiziert
nos matériaux – lin, cuir, similicuir, loden, jute, bois, acrylique, alu, plastique, carton plastifié.



Cartes des vins et menus

Nos cartes offrent une présentation parfaite de vos feuilles.
Nous tenons en tous cas une solution fonctionnelle et réfléchie.
La fabrication individuelle est notre spécialité.

Gestaltung und Veredelung

Prägung, Sieb-, Digital-, Thermotransfer-, Latex-Druck,
Kunstharzschild, Lasergravur, Stickerei, genähtes Foto, Branding

design et raffinement

impression, sérigraphie, impression numérique/thermo-transfert/latex, blason résine,
gravure laser, broderie, photo brodée, branding



Durch die Kombination von Material, Farbe und Veredelung ergeben sich wunderbare Möglichkeiten zur Gestaltung Ihrer Karte. Wir erarbeiten Ihnen gerne individuelle Entwürfe für die Veredelung.

Par la combinaison des matériaux, couleurs et par la personnalisation s'offrent des possibilités merveilleuses pour la conception de vos cartes. Avec joie nous élaborons différentes propositions pour votre personnalisation individuelle.



Bären, Sumiswald



Aiola, Stansstad

Rufen Sie an. Wir beraten Sie gerne!
Appelez-nous. Nous vous conseillons volontiers!
041 259 60 40

PADCASE / MENUKARTEN – PADCASE / CARTES DE MENU

padCase

Hülle aus Kunstleder für iPad für Wein- und Menükarten auf Tablet PC, mit 4 Magnetverschlüssen, Ecken gerundet
 étui en cuir artificiel pour iPad pour cartes de vins et de menus sur tablet PC, avec 4 fermetures aimantées, coins arrondis
 23.3 × 28.7 × 2.2cm

	aussen extérieur	innen intérieur	Stk./pcs		
1	○ 1467-500	schwarz/noir	beige	CHF 50.–	225.– NSV
2	○ 1467-510	grau/gris	bordeaux	CHF 50.–	225.– NSV
3	○ 1467-520	braun/brun	schwarz/noir	CHF 50.–	225.– NSV

Ausführungen in anderen Farben oder Materialien auf Anfrage möglich
 modèles avec d'autres couleurs ou matériaux possible sur demande

Klischeekosten – frais de cliché

Klischeekostenanteil/participation frais de cliché
 bis zu 100 cm²/jusqu'à 100 cm²

4	○ 1467-530	CHF 175.– netto
---	------------	-----------------

Prägung – impression

für/pour padCase

	Stk./pcs	1	5
5	○ 1467-540	CHF 57.–	13.–

Grössere Stückzahlen Preis auf Anfrage

prix pour impression en plus grande quantité sur demande



Speisekarten – cartes menu «RIO»

Kunststoff mit Doppel-Einlage für 4 A4 Seiten, für max. 10
 Doubleinlagen, Art. 66-19/en plastique avec poche pour 4 pages
 A4, pour 10 poches max, art. 66-19
 34 × 25 × 1 cm

	Optik/optique	Stk./pcs	1	20
6	● 66-7505	schwarz/noir	CHF 14.80	12.60
7	● 66-7512	rot/rouge	CHF 14.80	12.60
8	● 66-7550	violett/violet	CHF 13.90	11.80
9	● 66-7536	grün/vert	CHF 14.80	12.60
10	● 66-7543	orange	CHF 13.90	11.80

Weinkarte – cartes à vins

34 × 25 × 1 cm

	Optik/optique	Stk./pcs	1	20
11	● 66-7864	schwarz/noir	CHF 14.80	12.60



MENUKARTEN – CARTES DE MENU

«Klemm Card Eclisse»

Bis zu 50 Blätter A4 (120 g/m²), Überzug innen und aussen in Kunstleder
jusqu'à 50 feuilles A4 (120 g/m²), revêtement intérieur et extérieur en similicuir

			Stk./pce		
1	○ R1467-4727	dunkelgrün/vert foncé	NSV CHF 45.–		55.–
2	○ R1467-4714	rehbraun/brun	NSV CHF 45.–		55.–
3	○ R1467-4872	rot/rouge	NSV CHF 45.–		55.–
4	○ R1467-4716	blau/bleu	NSV CHF 45.–		55.–
5	○ R1467-4687	grau/gris foncé	NSV CHF 45.–		55.–

* Prägung/impression CHF 6.80 pro Farbe & Stück/par pièce et couleur

* Clichée, Preis nach Anfrage/prix sur demande

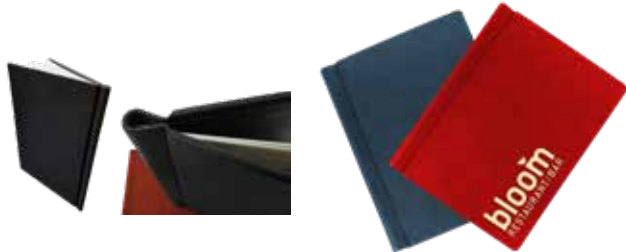

1 2 3 4 5

Menukarten – carte menu «Trendy» A4

Kunstleder mit Doppel-Einlage für 4 A4-Seiten
en cuir artificiel avec poche pour 4 pages A4

			Stk./pcs	1	15
6	● 66-11	schwarz/noir	CHF	28.70	24.40
7	○ 66-12	blau/bleu	NSV CHF	10.–	27.98
8	● 66-13	weinrot/rouge vin	CHF	28.70	24.40
9	● 66-14	grün/vert	CHF	28.70	24.40

Weinkarte – carte à vin

			Stk./pcs	1	20
10	○ 66-16	schwarz/noir	CHF	28.70	24.40

Einlagen – pochés transparentes

für 4 A4-Seiten / pour 4 pages A4

		Pa.	1	5	
11	● 66-19		CHF	31.40	26.70



6 7 8 9



10



11



Menukartenset – set cartes menu «Trendy»

20 Menukarten A4 mit dekorativer, praktischer Aufbewahrungs-Box
20 cartes de menu A4 avec présentoir décoratif et pratique

			Set	1	3
12	● 66-119	schwarz/noir	CHF	385.–	328.–
13	● 66-139	weinrot/rouge vin	CHF	385.–	328.–



12



13

Menukarten – carte menu

Kunstleder mit Doppel-Einlage für 4 A4-Seiten
en cuir artificiel avec poche pour 4 pages A4

			Stk./pcs		
14	○ 66-09	Wood	NSV CHF	5.–	47.68

Menukarten – carte menu

Kunstleder mit Doppeleinlage für 4 A4-Seiten
cuir artificiel, avec poche pour 4 pages A4

			Stk./pcs	1	20
15	● 66-42	Cork	CHF	36.90	31.40

Weinkarte – carte à vin

			Stk./pcs	1	20
16	● 66-47	Cork	CHF	36.90	31.40



14



15



16

MENUKARTEN – CARTES DE MENU «POLYCARDS»

Polycards NSV

Mehrseiter/cartes à plusieurs volets	Grösse	Fenster/ fenêtre	Farben/couleurs	Stk./pcs	20	60
1 ● 1467-402* Mehrseiter/plusieur volets	A4	3	☐ ■ ■ ■ ■ ■ ■ ■ ■	CHF	15.90	12.50
1 ● 1467-415 Einschub zu A4/ volets suppl. pour A4	A4	2	☐ ■ ■ ■ ■ ■ ■ ■ ■	CHF	4.10	3.50
1 ● 1467-429* Mehrseiter/plusieur volets	A5	3	☐ ■ ■ ■ ■ ■ ■ ■ ■	CHF	13.50	11.50
1 ● 1467-417* Einschub zu A5/ volets suppl. pour A5	A5	2	☐ ■ ■ ■ ■ ■ ■ ■ ■	CHF	3.90	3.30
1 ○ 1467-427* Mehrseiter schmal/ plusieur volets étroit	A4	3	☐ ■ ■ ■ ■ ■ ■ ■ ■	CHF	16.90	15.20
1 ○ 1467-428 Einschub zu A4 schmal	A4		☐ ■ ■ ■ ■ ■ ■ ■ ■	CHF	4.90	4.20

* max. 8 Einschübe/volets

Grösse	Fenster/ fenêtre	Farben/couleurs	Stk./pcs	20	60
2 ● 1467-425 Klappkarte (230 × 205 mm) / cartes volets	A5	4	☐ ■ ■ ■ ■ ■ ■ ■ ■	CHF	10.50 / 8.90
2 ● 1467-449 Klappkarte/carte avec 2 volets	A5	3	☐ ■ ■ ■ ■ ■ ■ ■ ■	CHF	9.50 / 8.10
2 ● 1467-419 Klappkarte/carte avec 2 volets	A4	3	☐ ■ ■ ■ ■ ■ ■ ■ ■	CHF	10.60 / 9.–
2 ● 1467-414 Klappkarte/carte avec 3 volets	A4 HF**	6	☐ ■ ■ ■ ■ ■ ■ ■ ■	CHF	14.90 / 12.70
2 ● 1467-426 Klappkarte */cartes volets		6	☐ ■ ■ ■ ■ ■ ■ ■ ■	CHF	13.20 / 11.20
2 ○ 1467-420 Klappkarte schmal/ carte étroit avec 2 volets	A4	3	☐ ■ ■ ■ ■ ■ ■ ■ ■	CHF	3.– / 13.30
2 ○ 1467-422 Klappkarte schmal/ carte étroit avec 3 volets	A4	6	☐ ■ ■ ■ ■ ■ ■ ■ ■	CHF	16.80 / 14.30
2 ○ 1467-404 Klappkarte/carte avec 3 volets	A5	3	☐ ■ ■ ■ ■ ■ ■ ■ ■	CHF	8.40 / 10.90

*(passend für Blätter 230 × 105 mm / convient pour des feuilles 230 × 105 mm) / **HF=Hochformat/format portrait

Einteiler/1 volet	Grösse	Fenster/ fenêtre	Farben/couleurs	Stk./pcs	20	60
3 ● 1467-400 Einteiler/1 volet	A4	2	☐ ■ ■ ■ ■ ■ ■ ■ ■	CHF	6.90	5.90
3 ● 1467-401 Einteiler/1 volet	A5	2	☐ ■ ■ ■ ■ ■ ■ ■ ■	CHF	6.30	5.40

Grösse	Fenster/ fenêtre	Farben/couleurs	Stk./pce	20	60	
4 ● 1467-430* Cover (Einschubtasche vorne, Innen Quertasche und Dreiecktasche/poche sur la page d'accueil, à l'intérieur une poche triangle et une horizontal)	A4	1	☐ ■ ■ ■ ■ ■ ■ ■ ■	CHF	21.80	18.50
4 ● 1467-431* Einlageflügel/volets suppl.	A4	2	☐ ■ ■ ■ ■ ■ ■ ■ ■	CHF	3.90	3.40

* max. 10 Einlageflügel/volets

Farben/couleurs: transluzent/translucide: ☐ ■ ■ ■ ■ ■ ■ ■ ■ opak/opaque: ■ ■

Bitte bei Bestellung die gewünschte Farbe angeben! Veuillez indiquer la couleur à la commande!



MENUKARTEN – CARTES DE MENU «POLYCARDS»

Polycards NSV

Karten Gummizug/cartes avec bande élastique	Grösse Fenster/ fenêtre	Farben/couleurs	Stk./pcs	20	60
1 ● 1467-435* PolyCard light	A4 4	A B C D	CHF	12.90	10.90
1 ● 1467-436* PolyCard light	A5 4	A B C D	CHF	12.–	10.20

* max. 5 Doppeleinsteckhüllen/poches doubles

Weiss ohne sujet/blanc sans sujet

2 ● 1467-434 Klappkarte mit Gummizug/ cartes volets avec bande élastique A5		<input type="checkbox"/> weiss 	CHF	5.30	4.50
2 ● 1467-433 schmale Karte mit Gummizug/cartes volets étroit avec bande élastique A4 A4 hoch *		<input type="checkbox"/> weiss transparent	CHF	5.30	4.50

*(geeignet als Bar, Eis und Tischkarte/convient pour carte de bar, dessert)

Schrauben/vis zu/pour Polycards

3 ● 1467-416 Ø 7 mm silber/Ø 7 mm argent	Stk./pcs	1	100
	CHF	–.80	–.65

Farben/couleurs: transluzent/translucide: opak/opaque:

Bitte bei Bestellung die gewünschte Farbe angeben! Veuillez indiquer la couleur à la commande!



Klarsichtmappe – poche transparente

festе Qualität/qualité solide	Stk./pcs	1	100
4 ● 1467-4791 für A4, mit 4er-Lochung/avec 4 trous	CHF	1.20	–.96
leichte Qualität/qualité légère	Stk./pcs	1	100
5 ● 1467-4790 für A4, Universallochung/peforation universelle	CHF	–.60	–.48

Sichthüllen – poches transparentes

für Speise- und Getränkekarten, glasklar
plastique incolore, pour cartes de menus boissons
A4

	Stk./pcs		
217 × 304 mm			
6 ○ 258-24 2-fach/2 pages	NSV CHF	1.–	3.40
7 ○ 258-44 4-fach/4 pages	NSV CHF	3.–	8.40



EINLAGEBLÄTTER – FEUILLES EN PAPIER

Einlageblätter – feuilles en papier

120 g/m², Pa. = 500 Stück/pce

IVORY	Format	Pa.	1	4	20
1 ● 1467-3020	21 × 29.7 cm (A4)	CHF	115.–	107.–	99.–
1 ● 1467-3021	14.8 × 21 cm (A5)	CHF	84.–	79.–	74.–
1 ● 1467-3022	25.3 × 39 cm (A4+)	CHF	247.–	232.–	217.–
1 ● 1467-3023	15 × 29.6 cm	CHF	118.–	111.–	104.–
1 ● 1467-3024	20.7 × 21 cm (A4)	CHF	85.–	79.–	73.–

Silberweiss/argent blanc

	Format	Pa.	1	4	20
2 ● 1467-3030	21 × 29.7 cm (A4)	CHF	115.–	107.–	99.–
2 ● 1467-3031	14.8 × 21 cm (A5)	CHF	84.–	79.–	74.–
2 ● 1467-3032	25.3 × 39 cm (A4+)	CHF	247.–	232.–	217.–
2 ● 1467-3033	15 × 29.6 cm	CHF	118.–	111.–	104.–

CHROM met.

	Format	Pa.	1	4	20
3 ● 1467-3040	21 × 29.7 cm (A4)	CHF	115.–	107.–	99.–
3 ● 1467-3041	14.8 × 21 cm (A5)	CHF	84.–	79.–	74.–
3 ● 1467-3042	25.3 × 39 cm (A4 Plus)	CHF	247.–	232.–	217.–
3 ● 1467-3043	15 × 29.6 cm	CHF	118.–	111.–	104.–

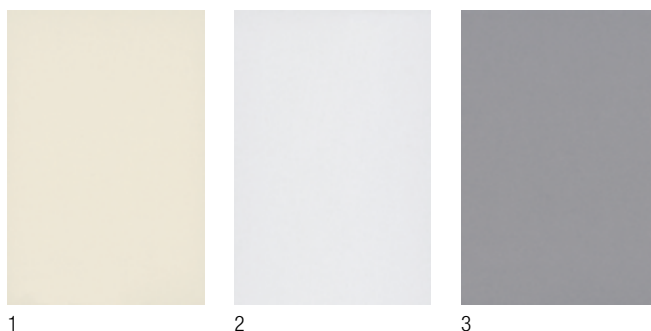

weitere Farben und Formate auf Anfrage, z.B.
autres couleurs et formats sur demande, p.ex.

Farben/couleurs:

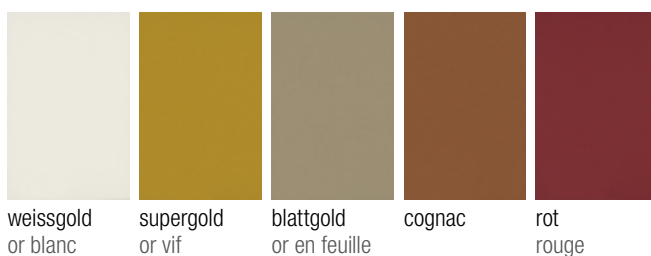

Formate/formats:

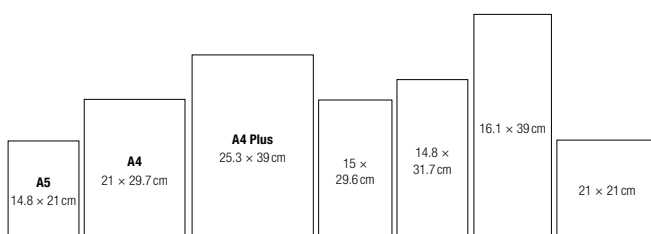

Schutzfolie – film de protection

Antistatisch/anti-statique, matt/A4	Stk./pce	1	100
10 ● 1467-478	CHF	-90	-80

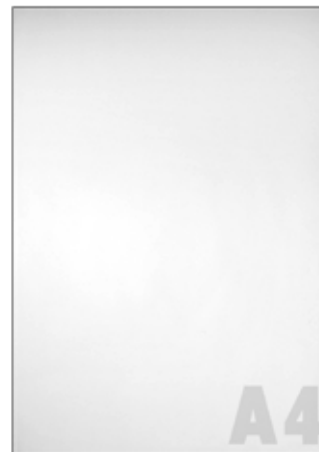

10

Hafttape – bande adhésive

zum Befestigen von auswechselbaren Blättern für Menükarten, Blätter lassen sich ohne Problem wieder ablösen (z. B. Tagesmenu), beidseitig klebend, transparent/pour faire tenir des feuilles dans vos cartes à menu (par.ex. plat du jour), les feuilles se décollent sans problème plusieurs fois, colle sur 2 côtés, transparente

	Rl.	1	3
11 ● 1467-476	Rl. = 66 m × 2.5 cm	CHF 98.–	84.–



11

Plastikschiene – barre clip

zu Klemmkarten/en plastique pour cartes à menu/vin

	gross/gross	klein/petit		
	(-50 Bl./fe.*)	(-16 Bl./CHF*)		
A4/A3:	28 × 1.5 cm	28 × 1.5 cm		
A5:	18 × 1 cm	18 × 1 cm		
	für/pour	Stk./pce	1	20
12 ● 1467-0	A5 gross/gross	CHF	1.80	1.60
13 ● 1467-1	A5 klein/petit	CHF	1.30	1.10
12 ● 1467-2	A4/A3 gross/gross	CHF	2.10	1.90
13 ● 1467-4	A4/A3 klein/petit	CHF	1.50	1.30

* Blätter/feuilles à 120g/m²



MENUKARTEN – CARTES DE MENU

Menuhalter – porte-menu

Walnussholz, für Papier A4/noyer, pour feuille A4



			Stk./pcs	1	10
1	● 66-256	«Ringbuch/classieur» 32 × 24 × 0.5 cm, 0.3 kg	CHF	35.–	29.80
2	● 66-258	«Tablet» 32 × 22 × 0.5 cm, 0.3 kg	CHF	27.70	23.50
3	● 66-259	«Album» 32.8 × 30.2 × 0.5 cm, 0.4 kg	CHF	29.50	25.10
4	● 66-260	«Clipboard» 33 × 23 × 0.5 cm, 0.3 kg	CHF	27.70	23.50

Clipboard

Klemmbrett braun für Menu/Rechnung mit Holzoptik und starker Edelstahl-Klammer

			Stk./pcs	1	10
5	● 66-33230	A4, 33 × 23 × 4.5 cm, 0.3 kg	CHF	14.80	12.60
6	● 66-26511	26.5 × 11.5 × 3 cm, 0.11 kg	CHF	9.30	8.–

Menukarte – carte de menu

lederoprik, magnetisch, für 1× A4/simili cuir, magnétique, pour 1× A4
33 × 21.5 × 0.8 cm, 0.25 kg



			Stk./pcs	1	10
7	● 66-3308	schwarz/noire	CHF	16.60	14.20



KARTENHALTER – PORTE-CARTES

Kunststoff, transparent, 1 mm stark
plastique transparent, 1 mm épaisseur

	Pa.	1	20
1 ● 1161-1060 100 × 60 mm	CHF	26.90	21.50
1 ● 1161-1510 150 × 105 mm	CHF	32.30	25.90

Kartenhalter – porte-cartes «L»

	Stk./pcs	1	50
2 ● 5226-9703 A6, H 15 × 10.5 cm	CHF	9.70	8.70

	Stk./pcs	1	36
3 ● 66-551 A5, H 21 × 15 cm, 0.2 kg	CHF	8.40	7.20
4 ● 66-441 A4, H 30 × 21 cm, 0.25 kg	CHF	12.10	10.30

Kartenhalter – porte-cartes

Kunststoff glasklar / en plastique transparent

	Stk./pcs	1	50
5 ● 5177-63 A7, 7.4 × 10.5 cm, 0.04 kg	CHF	1.70	1.50
6 ● 5177-64 A6, 10.5 × 14.5 cm, 0.07 kg	CHF	2.50	2.20
7 ● 5177-65 A5, 14.8 × 21 cm, 0.13 kg	CHF	5.20	4.50
8 ● 5177-66 A4, 21 × 29.7 cm, 0.33 kg	CHF	10.90	9.30

Kartenhalter – porte-cartes

Acryl, 2 mm fest / en acrylique, épaisseur 2 mm

	Stk./pcs	1	50
9 ● 5226-97022 A6, H 15 × 10.5 cm	CHF	7.90	6.40
9 ● 5226-9725 A5, H 21 × 15 cm	CHF	13.20	10.60
9 ● 5226-97021 A4, H 30 × 21 cm	CHF	24.90	19.90
10 ● 530-4215 A5, H 23.5 × 15 cm	CHF	8.60	7.40
10 ● 530-4305 A4, H 32.5 × B 21 cm × T 9.5 cm	CHF	14.–	11.90

	Stk./pcs	1	36
11 ● 66-1144 A4, H 30 × 21 cm, 0.25 kg	CHF	12.90	11.–

Sternkartenhalter – chevalet de table «étoile»

Kunststoff/plastique

	Stk./pcs	1	36
12 ○ 5226-9701 A6, H 15 × 10.5 cm	CHF	4.–	12.–

Tischsteller – chevalet de table

Kunststoff, entspiegelt/plastique, anti-reflets

	Stk./pcs	1	50
13 ● 5018-5 H 21 × 15 cm, A5 hoch	CHF	11.90	7.90

Mini-Sandwichboard

beidseitig beschreibbar mit Kreidemarker, abwaschbar
inscription sur 2 côtés avec marqueur à la craie, lavable

Pa. = 5 Stk./pcs + 1 Marker (weiss/blanc 1–2 mm)

	Pa.	1	6
14 ● 66-500 8 × 5 × 0.3 cm, 0.1 kg	CHF	13.50	11.50

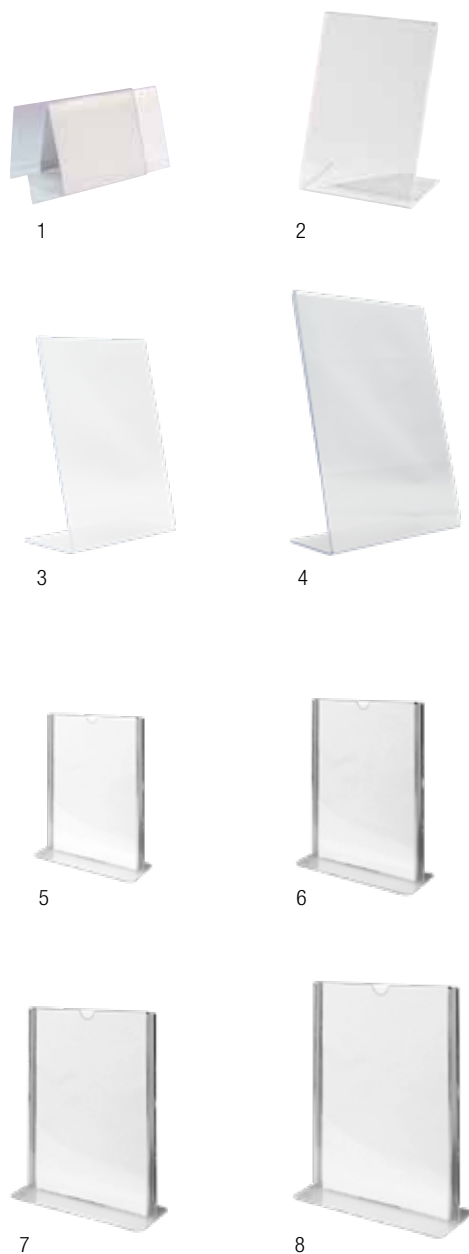

KARTENHALTER – PORTE-CARTES

Kartenhalter – porte-cartes

Einsatz waagrecht oder senkrecht/peut être utilisé vertical et horizontal

Pa. = 2	Pa.	1	25
1 ● 5403-23 Holz/bois, 8.5 × 4.5 × 6 cm	CHF	11.10	9.50
2 ● 5403-21 Metall/métal, 8.5 × 4 × 4 cm	CHF	13.–	11.10

Menüstände – porte-cartes

Holz, mit Klemmfeder/bois, avec pince

Pa. = 3 Stk./pcs	Pa.	1	10
3 ● 145-5 10 × 7.5 × 2.8 cm	CHF	39.90	33.90
schwarz/noir	Stk./pcs	1	20
4 ● 145-6 10 × 7.5 × 2.8 cm, 0.095 kg	CHF	15.30	12.30

Bei grösseren Mengen Beschriftung möglich. A partir d'une importante quantité possibilité d'impression raison sociale, publicité, etc.

Speisekartenhalter – porte-cartes

Inox	Stk./pcs	1	50
5 ● 5403-30 8 × 7 × 2 cm	CHF	4.20	3.60

Holzsockel, mittelbraun

bois, brun, vernis incolore	Stk./pcs	1	50
6 ● 5218-1 13 × 6 × 13 cm	CHF	9.80	7.80

Speisekartenhalter – porte-cartes

Pa. = 2 Stk./pcs	schwarz/noir	Pa.	1	24
7 ● 911-17 13 × 6 × 12 cm	CHF	48.40	41.20	
	verchromt/chomé			
8 ● 911-18 13 × 6 × 12 cm	CHF	77.–	62.–	



KARTENHALTER – PORTE-CARTES

Kartenhalter – porte-cartes

Acryl, Magnetverschluss, inkl. 40 Beschriftungskarten
en acrylique, fermeture aimantée, 40 cartes incl.

Pa. = 2	Pa.	1	20
1 ● 5403-76	9 × 3 × 5.5 cm	CHF	24.30 20.60

Kartenhalter-Set – set porte-carte

für Buffetbeschriftung und Tischreservation, 18 teilig: 6 Kartenhalter Metall hartverchromt 4 × 2.5 cm, 12 Karten Kunststoff schwarz 10 × 5.7 cm
pour inscriptions de buffet et réservations de table, 18-pièces: 6 porte-cartes en métal chromé 4 × 2.5 cm, 12 cartes en plastique noir 10 × 5.7 cm

Set	1	10
2 ● 5403-22	CHF	17.80 15.20

Karten – cartes

PVC, zum Beschriften, für Kartenhaltersset 5403-22

PVC, pour inscription porte-carte 5403-22

Set = 10	Set	1	6
3 ● 5403-37	7.5 × 5 cm, 0.4 mm, 0.025 kg	CHF	7.30 6.30

Réservé-Ständer – chevalet «Réservé»

Inox 18/8	Stk./pcs	1	24
4 ● 597-3781	12 × 4.3 × 3.8 cm, 1 mm	CHF	7.80 6.70

Kunststoff, beidseitig schwarz geprägt

en plastique, impression noir recto-verso

Pa. = 10 Stk./pcs	Pa.	1	5
5 ○ 258-6	weiss/blanc, 10.5 × 5.5 cm	NSV CHF	15.– 31.–

Kartenhalter-Set – set porte-carte

für Buffetbeschriftung und Tischreservation, 4 Kartenhalter
und 20 Beschriftungs-Karten laminiert/pour inscriptions de buffet et réservations
de table, 4 porte-cartes 20 cartes laminées

Set	1	10	
6 ● 5403-74	Acryl 3 × 3 × 3/12 cm	CHF	13.– 11.10



Tischnummern – numéro de table

beidseitig schwarz geprägt, vorrätig 41–100 Nr. über 100, Fabrikation/Preis auf
Anfrage/chiffres noirs recto-verso, en stock 41–100 au-dessus de 100,
fabrication/prix sur demande

Kunststoff, weiss, 1 mm stark/plastique blanc, 1 mm épaisseur			
7 ○ 258-5	6 × 5 cm	NSV CHF	–.50 5.40
Alu, 4 mm stark/épaisseur			
8 ● 812-1	6 × 5 cm	CHF	12.50

Tischnummern-Set – set numéro de table

L 5.3 × B 4.5 × H 3.5 cm, 0.5 mm			
9 ● 597-6242	Nr./no. 1–12	CHF	27.80 Set
9 ● 597-6243	Nr./no. 13–24	CHF	27.80 Set
9 ● 597-6244	Nr./no. 25–36	CHF	27.80 Set
9 ● 597-6245	Nr./no. 37–48	CHF	27.80 Set
9 ● 597-6246	Nr./no. 49–60	CHF	27.80 Set
9 ● 597-6247	Nr./no. 61–72	CHF	27.80 Set

Tisch-Nummernständer – support pour numéros de table

verchromt/chromé	Stk./pcs	1	25
10 ● 5194-2040	H 46 cm, Ø 8 cm	CHF	14.90 12.70
11 ● 5194-20	H 21 cm, Ø 8 cm	CHF	9.90 8.40

«Nichtraucher-Tischschild» – chevalet de table «Non fumeur»

Plastik, weiss/plastique, blanc

Pa. = 5 Stk./pcs	Pa.	1	5
12 ● 5315-1	9 × 4.5 cm	CHF	16.60 14.90

Edelstahl, schwere Ausführung, Signet beidseitig
en acier spécial, modèle lourd, symbole des deux côtés

Stk./pcs	1	20	
13 ● 5403-57	5.5 × 5 × 3.5 cm	CHF	3.60 3.10



Kreidetafelschild – ardoise tag

doppelseitig, flexible, waschbare Schilder, Halter (2 Holder/4 Spike), 1 Kreidemarker weiss inkl. / double-face, facile à nettoyer, supports (2 holder/4 spike), 1 marqueur à la craie blanc incl.

	Set	1	5
1 ● 66-540	Set = 5 × A4, 21 × 29.7 cm, 0.29 kg	CHF 29.20	24.90
2 ● 66-105	Set = 10 × A5, 14.8 × 21 cm, 0.28 kg	CHF 29.20	24.90
3 ● 66-207	Set = 20 × A7, 7.4 × 10.5 cm, 0.2 kg	CHF 25.–	21.30
4 ● 66-208	Set = 20 × A8, 5.2 × 7.4 cm, 0.06 kg	CHF 19.50	16.60
5 ● 66-5503	Velcro Set = 5.5 × 5 × 0.3 cm, 0.02 kg	CHF 9.50	8.10

L-Boards

Acryl-Kreidetafeln
ardoises en acrylique pour inscription à la craie

	Set	1	6
6 ● 66-355	Set = 3 × A5, 14.8 × 21 cm, 0.09 kg	CHF 28.70	24.40
7 ● 66-366	Set = 3 × A6, 10.5 × 14.8 cm, 0.05 kg	CHF 21.–	17.90
8 ● 66-377	Set = 5 × A7, 7.4 × 10.5 cm, 0.02 kg	CHF 21.–	17.90
9 ● 66-388	Set = 5 × A8, 5.2 × 7.4 cm, 0.01 kg	CHF 17.20	14.70

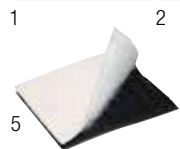
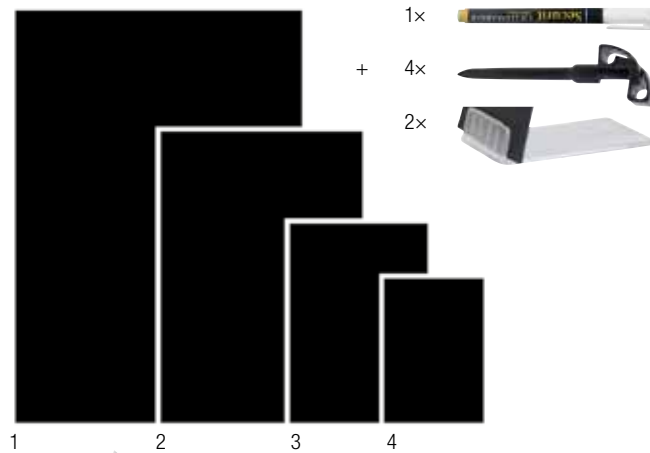

Einsteck-Schilder – pancartes

doppelseitig beschriftbar, 1 Kreidemarker weiss inkl. / inscrivez sur 2 côtés, 1 marqueur à la craie blanc incl.

	Set	1	6
10 ● 66-18000 Rectangle	8 × 0.3 × 18 cm, 0.09 kg, Set = 5	CHF 11.50	9.80
11 ● 66-18030 Bubble	8 × 0.3 × 18 cm, 0.09 kg, Set = 5	CHF 11.50	9.80
12 ● 66-73453 Arrow	45 × 3 × 74 cm, 0.42 kg, Set = 1	CHF 29.60	25.20



11



WERBESTELLER – PANNEAUX PUBLICITAIRES

Sandwich «Mini»

	Stk./pcs	1	36
1 ● 66-24152 24 × 15 × 2 cm, 0.15 kg	CHF	19.60	16.70

Angebotstafeln – panneaux publicitaires

Kunststofftafeln mit dunkelbraunem Holzrahmen, zum Beschriften mit Kreidemarkern/ en plastique avec cadre en bois marron foncé, pour inscriptions marqueur craie

Tischsteller/chevalets de table	Stk./pcs	1	6
2 ● 66-33 15 × 21 cm	CHF	27.80	23.70
3 ● 66-34 21 × 30 cm	CHF	37.–	31.50
inkl. Tafel/panneau incl.	Stk./pcs	1	20
4 ● 1020-1015 10 × 15 cm	CHF	17.90	15.30
4 ● 1020-1521 15 × 21 cm	CHF	23.10	19.70
4 ● 1020-2130 21 × 30 cm	CHF	30.50	26.–

Tafeln allein zu Steller – panneaux seuls pour chevalets

Set = 3	Stk./pcs	1	6
5 ● 1020-10152 10 × 15 cm	CHF	15.90	15.30
5 ● 1020-15212 15 × 21 cm	CHF	21.40	18.20
5 ● 1020-21302 21 × 30 cm	CHF	21.40	18.20

Tisch-Kreidetafel/ardoise de table

Holzsockel, 1 Kreidemarkier weiss inkl./socle en bois, 1 marqueur incl.

	Stk./pcs	1	6
6 ● 66-255 33.5 × 21 × 6 cm, 0.3 kg	CHF	25.80	22.–

Langtafeln/panneaux longs

	Stk./pcs	1	3
7 ● 66-23 56 × 100 cm	CHF	128	109.–
8 ● 66-24 56 × 120 cm	CHF	146.–	124.–
9 ● 66-25 56 × 150 cm	CHF	165.–	140.–

Universaltafeln/panneaux universels

	Stk./pcs	1	3
10 ● 66-27 30 × 40 cm	CHF	53.80	45.80
11 ● 66-30 60 × 80 cm	CHF	99.–	85.–
12 ● 66-31 70 × 90 cm	CHF	119.–	99.–

Staffelei/chevalet

	Stk./pcs	1	3
13 ● 66-32 165 cm	CHF	152.–	129.–

Sandwichtafeln/panneaux de trottoir double

	Stk./pcs	1	3
14 ● 66-22 55 × 85 cm	CHF	157.–	134.–
15 ● 66-21 68 × 120 cm	CHF	286.–	244.–

1



4
5



6



7 8 9



10 11 12



13

14 15

WERBESTELLER – PANNEAUX PUBLICITAIRES

Staffeleien – chevalets

ohne Tafel/sans panneaux	Stk./pcs	1	3
1 ● 1020-165 165 cm	CHF	133.–	113.–

Angebotstafeln – panneaux publicitaires

Kunststofftafel mit mahagonifarbigem Holzrahmen, zum Beschriften mit Kreidemarkern/panneau en plastique avec cadre en bois couleur acajou, pour inscription marqueur craie

Wandtafeln – panneaux muraux

rechteckig/rectangulaire	Stk./pcs	1	3
2 ● 1020-6080 60 × 80 cm	CHF	99.–	85.–

Sandwichtafeln – panneaux de trottoir

2-seitig/doubles	Stk./pcs	1	3
3 ● 1020-75135 75 × 135 cm	CHF	498.–	438.–
2-seitig/doubles, Tafel/panneau 88 × 59 cm			
4 ● 530-1128 128 × 69 cm	CHF	164.–	140.–
2-seitig/doubles, Tafel/panneau 94 × 54 cm			
5 ● 530-4309102 62 × 94 cm	CHF	190.–	162.–



Angebotstafeln – panneaux publicitaires

beidseitig beschriftbar, Kunststoff, Rahmen Holz hell, zum Hängen oder Stellen, quer oder hoch/pour inscription des 2 côtés en plastique avec cadre en bois clair, pour pendre ou poser (haut ou travers)

	Stk./pcs				
6 ○ 1467-0855 118 cm × 78 cm	NSV	CHF	99.–	198.–	

Staffelei – chevalet

	Stk./pcs				
7 ○ 1467-0854 Holz hell/bois claire, 148 cm	NSV	CHF	78.–	98.–	

LED-Lampe – lampe LED

wasserfeste Lampe mit Clip für alle gebräuchlichen Gehweg-/Infotafeln und Menu-displays, Adapter/Stromkabel 5 m inkl., Betrieb auch mit optionaler Batterie möglich (Art. 66-100)/lampe imperméable avec clip conçue pour illuminer tous les panneaux trottoir ou présentoirs d'informations, adaptateur/câble 5 m incl., fonctionne aussi avec pile (option, art. 66-100)

	Stk./pcs	1	6
8 ● 66-253 11 × 7.5 × 27 cm, 0.4 kg	CHF	55.–	47.–



2



6

7

8

Wandkreidetafelset – set d'ardoises murales

6 Tafeln mit Wandbefestigung zum Beschreiben mit Kreidemarkern, einfache Reinigung/6 ardoises avec attaches adhesives, pour inscription avec marqueur à la craie

Set = 6 Stk./pcs	Set	1	6
1 ● 66-267	40 × 40 cm 1.35 kg	CHF	36.80 31.30

Angebotstafeln – panneaux publicitaires

inkl. 1 Kreidemarker (1–2 mm) und 4 Velcro-Pads für Wandmontage
1 marqueur à la craie et 4 coussin velcro pour montage au mur

		Stk./pcs			
2 ○ 66-4	Flasche/bouteille, 50 × 19.5 cm		NSV	CHF	10.– 17.10
3 ○ 66-5	Tasse, 44.5 × 28.5 cm		NSV	CHF	10.– 17.10
4 ○ 66-7	Glas/verre, 50 × 24 cm		NSV	CHF	10.– 17.10

Wandtafel – ardoise murale «WiFi»

doppelseitig beschreibbare Wandtafel, z.B. für WiFi-Code, mit Wandbefestigung und Kreidemarkers weiss
ardoise double-face, p.ex. pour inscription du code WiFi, avec fixation auto-adhésive et 1 marqueur blanc

5 ● 66-261	38 × 25 × 0.3 cm, 0.1 kg	Stk./pcs	1	6	CHF	24.–	20.40
------------	--------------------------	----------	---	---	-----	------	-------

Window-Display

Schaufenster Kreidetafel mit 4 Saugnäpfen
ardoise pour vitrine avec 4 ventouses

6 ● 66-2736	27 × 36 × 0.3 cm, 0.25 kg	Stk./pcs	1	6	CHF	27.70	23.60
-------------	---------------------------	----------	---	---	-----	-------	-------



Angebotstafeln – panneau publicitaire

schwarz, Holzrahmen natur, mit Kreidemarkers beschreibbar, oben und unten mit je 2 Schrauben für Tafelgehänge
noir, cadre en bois naturel, convient pour marqueur à la craie, avec 2 vis en haut/bas pour pendre plusieurs panneaux
45 × 30 cm

Preis Tafel/prix panneau	Stk./pcs	1	12
7 ● 5550-3045	CHF	16.50	14.50

Kreidetafeln – panneaux publicitaires

mit Marker weiss/avec marqueur blanc
Rahmen/cadre

		Stk./pcs			
8 ● 66-262	60 × 40 × 1 cm, 0.9 kg		CHF	36.50	31.10
9 ● 66-266	60 × 40 × 1 cm, 0.9 kg		CHF	36.50	31.10
10 ● 66-265	80 × 60 × 1 cm, 2.3 kg		CHF	59.20	50.40
11 ● 66-263	80 × 60 × 1 cm, 2.3 kg		CHF	59.20	50.40

Kreidetafeln – panneaux publicitaires

Kunststoff (6 mm), ohne Rahmen, zum Beschriften mit Kreidemarkern, sehr stabiles Material. **Bestimmen Sie die Grösse selber.**

Von 0.3 m2 bis maximal 1.4 × 1.4 m
en plastique (6 mm), sans cadre, pour marqueur de craie, robuste.

Choisissez les dimensions selon votre besoin.

De 0.3 m2 jusqu'au maximum de 1.4 × 1.4 m

schwarz/noir

Tafeln/panneaux	Preis per cm ² /prix par cm ²	1	5
12 ● 1020-0010	CHF	–.07	–.05

Plakatsteller – panneau d'affiches

rostfreie Sandwichtafel für Format A1 (59.4 × 84 cm), zweiseitig, mit transparenter Schutzfolie/inoxidable, pour format A1 (59.4 × 84 cm) sur 2 côtés, avec film de protection

63 × 70 × 115 cm, 8 kg	Stk./pcs	1	3
13 ● 1020-11	offen (B × T × H) ouvert (l × p × h)	CHF	169.– 149.–

Einlegetafel – panneau

zu Plakatsteller 1020-11, für Kreidemarkers
pour marqueur à la craie

14 ● 1020-111	A1, 84 × 59.4 cm	CHF	83.–	71.–
---------------	------------------	-----	------	------

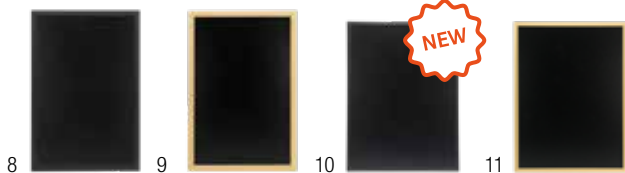
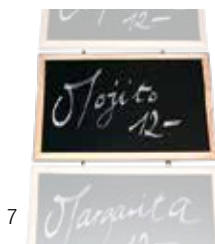

Kreidemarker – marqueurs craie

	Dicke/épaisseur	Farbe/couleur	wasserfest résistant à l'eau	wasserlöslich soluble à l'eau		1	3
1	● 1020-50	5 mm weiss, leuchtpink, leuchtgrün, rot, orange, gelb, leuchtblau, violett blanc, rose néon, vert néon, rouge, orange, jaune, bleu néon, violet	✓	–	Set	CHF 49.60	44.70
1	● 1020-150	15 mm weiss, leuchtpink, leuchtgrün, rot, orange, gelb, leuchtblau, violett blanc, rose néon, vert néon, rouge, orange, jaune, bleu néon, violet	✓	–	Set	CHF 76.–	68.40
2	● 66-80	1–2 mm weiss/blanc	–	✓	Set	CHF 27.70	23.60
3	● 66-257	2× 1–2/2× 2–6/ 1× 7–15 mm weiss/blanc	–	✓	Set	CHF 27.70	23.50
4	● 66-60	1–2 mm gelb, grün, rot, blau, orange, rosa, violett jaune, vert, rouge, bleu, orange, rosa, vert	–	✓	Set	CHF 27.70	23.60
5	● 1020-5	5 mm weiss, pink, rot, orange, gelb, grün, blau, violett blanc, vert, rouge, bleu, orange, rose, violet, jaune	–	✓	Set	CHF 43.50	37.–
5	● 1020-15	15 mm	–	✓	Set	CHF 69.–	62.–
6	● 66-1010	1–2 mm silber, gold/ argent/or, Pa=2	–	✓	Pa.	CHF 9.20	7.90
7	● 66-250	1–2 mm «metallisch» grün, blau, violett, pink, kupfer, silber, gold vert, bleu, violet, rose, cuivre, argent, or	–	✓	Pa.	CHF 27.70	23.50
8	● 66-5104	2–6 mm weiss/blanc, Pa=4	–	✓	Pa.	CHF 22.90	19.50
9	● 66-7400	7–15 mm weiss/blanc, Pa=4	–	✓	Pa.	CHF 43.50	37.–
10	● 66-6101	2–6 mm weiss/blanc, Pa=4	✓	–	Pa.	CHF 22.70	19.30
11	● 66-6103	2–6 mm blau, rot, grün, gelb/bleu, rouge, vert, jaune	✓	–	Pa.	CHF 22.70	19.30
12	● 66-8210	7–15 mm weiss/blanc, Pa=4	✓	–	Pa.	CHF 43.50	37.–
13	● 66-8220	7–15 mm blau, rot, grün, gelb/bleu, rouge, vert, jaune	✓	–	Pa.	CHF 43.50	37.–
14	● 1433-73	15 mm weiss/blanc, Pa=2	–	✓	Pa.	CHF 20.90	17.80
15	● 1433-4095	5 mm weiss/blanc	–	✓	Pa.	CHF 9.10	7.80
16	● 66-20	5 mm weiss/blanc	–	✓	Stk./pcs	CHF 11.10	9.50

Spray Cleaner

zum Reinigen von Postermarker, giftklassefrei, geruchsneutral/
pour nettoyer les marqueurs pour affiches, non-toxique et non-odorant

	Stk./pcs	1	5
17 ● 1020-1 95 cl	CHF	29.40	24.90

Reiniger – spray nettoyant

für Kreidemarker / pour marqueur à la craie

	Stk./pcs	1	12
18 ● 66-264 75 cl	CHF	18.50	15.80



ANSCHLAGKASTEN – VITRINES

Schaukästen – vitrines d'affichages

für Innenbereich, preisgünstig, abschliessbar (inkl. 2 Schlüssel), extraflach (22 mm tief/innen 10 mm), Rahmen silberfarbig eloxiert, elegante rahmenlose Türe aus bruchfestem Acrylglas, Rückwand Magnethafttafel weiss (inkl. 4 Magnete)

usage intérieur, avantageuses, se ferment à clé (2 pcs incl.) extra plates (profondeur 22 mm, int. 10 mm), cadre eloxé couleur argent, porte élégante sans encadrement, en verre acrylique incassable, paroi intérieure blanche pour aimants (4 aimants incl.)

	B × H l × h	Blätter feuilles	Sichtfläche B × H surface de vue l × h
2 ● 822-1	26 × 35 cm	1 × A4	22.5 × 32 cm CHF 295.–
2 ● 822-2	48 × 35 cm	2 × A4	44.5 × 32 cm CHF 425.–
2 ● 822-3	48 × 65 cm	4 × A4	44.5 × 62 cm CHF 495.–

Anschlagkasten für Innen- und Aussenbereich – vitrines d'affichages intérieur ou extérieure

hochwertig, silberfarbig, eloxierte, wartungsfreie Aluminiumkonstruktion, mit Acryl-Glasscheibe, abschliessbar, Rückwand weiss, magnethaftend, für Wandmontage oder freistehend (Ständer als Option), Beleuchtung möglich (Option)/construction en alu éloxé couleur argent, sans entretien, porte en verre acrylique, fermeture à clé, paroi intérieure blanc pour aimants, se fixe au mur ou sur pied (option), éclairage possible (option)

	B × H l × h	A4 h A4 h	quer large	Magnete
3 ● 822-4	80 × 54.3 × 8 cm, 9.5 kg	3	4 10	CHF 710.–
3 ● 822-6	102.5 × 80 × 8 cm, 20 kg	8	9 10	CHF 930.–
3 ● 822-8	138 × 102.5 × 8 cm, 31.5 kg	18	16 10	CHF 1225.–
3 ● 822-10	160 × 102.5 × 8 cm, 35.5 kg	21	20 10	CHF 1470.–

Ständer – pied

für Montage im Freien/pour montage extérieure

	B × H × T/l × h × p	CHF
4 ● 822-12	10 × 275 × 5 cm	365.–

Beleuchtung – éclairage

Stärke der Beleuchtung wird nach der Breite des Kastens ausgewählt
la force de l'éclairage est adapté en fonction de la largeur de la vitrine

4 ● 822-13	CHF 195.–
------------	------------------



2



3



4

3

Menükasten – vitrines d'affichage de menu

für Innen- & Aussengebrauch, Wandmontage oder freistehend, beschichteter Stahl, mit LED-Beleuchtung, 220 V Stromadapter und Kabel (Batterie optional), Schrauben/Dübel inkl.

pour intérieur et extérieur, montage au mur ou sur pied, acier couvert, avec illumination LED, adaptateur 220 V et câble (batterie en option), vis/chevilles incl.

	Stk./pce	1	3
5 ○ 66-240	2 × A4, 53 × 50 cm, 24 LED-Lampen/ampoules aus/en Poly-Acrylic, mit Tischständer/avec pied de table		
	NSV CHF	199.–	360.–

Batterie

wiederaufladbar, kein direkter Stromanschluss nötig, für alle LED-Displays, 10 Stunden Brenndauer, Aufladezeit 1 Stunde/rechargeable, ne nécessite pas une prise de courant directe, pour tous les display LED, durée d'illumination 10 h sans câble, 1 h pour recharger

	Stk./pce	1	3
6 ● 66-100		CHF 157.–	134.–

Magnet – émant

7 ○ 66-101	Pa. = 16 Stk./pcs	NSV CHF 7.70	15.50
------------	-------------------	---------------------	--------------



5



6



7

Bitte, erkundigen Sie sich vor dem Kauf bei der Polizei über die Notwendigkeit einer amtlichen Bewilligung!

Pour toutes commandes de panneaux/vitrines nous vous prions de bien vouloir vous renseigner avant auprès de votre service de police afin d'obtenir éventuellement la permission pour la pose de ces panneaux/vitrines.

Infotafel – panneau d'affichage

Infodisplay aus Hartholz mit Edelstahlumrandung und Glasabdeckung (Sicherheitsglas) für Innen- und Aussengebrauch, Wandmontage oder freistehend (Edelstahl-Ständer optional), Schrauben/Dübel inkl. /panneau en bois dur avec bordures en acier et une plaque en verre de sécurité, pour intérieur et extérieur, montage au mur ou sur pied (support en acier spécial en option), vis/chevilles incl.

1 × A4 Eiche/chêne	Stk./pcs	1	3
1 ● 66-2837 28 × 37 × 3 cm, 2.7 kg	CHF	98.–	83.–
1 × A4 Walnuss/hoyer	Stk./pcs	1	3
2 ● 66-2838 28 × 37 × 3 cm, 2.7 kg	CHF	98.–	83.–
1 × A4 Ständer/supp.	Stk./pcs	1	3
3 ● 66-2839 27 × 27 × 85 cm, 6.6 kg	CHF	128.–	109.–
4 × A4 Eiche/chêne	Stk./pcs	1	3
4 ● 66-5775 57 × 75 × 3 cm, 8.8 kg	CHF	287.–	244.–
4 × A4 Walnuss/hoyer	Stk./pcs	1	3
5 ● 66-5776 57 × 75 × 3 cm, 8.8 kg	CHF	287.–	244.–
4 × A4 Ständer/supp.	Stk./pcs	1	3
6 ● 66-1254 40 × 40 × 125 cm, 13.4 kg	CHF	190.–	162.–

*Batterie siehe Art. 66-100 S.24

Infokasten – vitrines d'affichage

für Innen- und Aussengebrauch, Wandmontage oder freistehend (Edelstahl-Ständer optional), Holzoptik oder Edelstahl, mit LED-Beleuchtung weiss & Stromadapter 220V und 5 m Kabel(kabellose Batterie-Lösung optional), Schrauben/Dübel inkl. /pour intérieur et extérieur, montage au mur ou sur pied (acier spécial/option), cadre acier spécial ou optique bois, avec illumination LED blanc, adaptateur 220V et 5 m câble (batterie en option), vis/chevilles incl.

4 × A4 Edelstahl/acier spécial	Stk./pce	1	3
7 ● 66-5370 53 × 70 × 6 cm, 8 kg	CHF	582.–	495.–
4 × A4 Holz hell/bois clair	Stk./pcs	1	3
8 ● 66-5380 53 × 70 × 6 cm, 8 kg	CHF	388.–	330.–
Holz d'braun/			
4 × A4 bois brun foncé	Stk./pcs	1	3
9 ● 66-5390 53 × 70 × 6 cm, 8 kg	CHF	388.–	330.–

Auslagepult für Menukarten – chevalet pour menu

Edelstahl/en acier spéciale

	Stk./pcs	1	3
10 ● 530-2230 44 × 35 × 107 cm, Ø 30 cm	CHF	158.–	135.–



1



2



3



7



8



9



4



5



6



6



10

SERVIETTEN – SERVIETTES

Servietten – serviettes

aus chlorfrei gebleichtem Zellstoff, weiss
en coton de cellulose, sans adjonction de chlore, blanc

Grösse gefalzt Lage
taille cm pliage épais.

					Ct.	1	20
1	● 1019-10029	33 × 33 ¼	1	CHF	75.–	68.–	
für Snacks und Frühstück Ct. = 5000 Stk., 20 Ct./Pal. Tork Universel							
					Ct.	1	30
1	● 1019-15306	33 × 33 ⅛	2	CHF	64.–	58.–	
für Snacks und Frühstück Ct. = 2000 Stk., 30 Ct./Pal. Tork Advanced							
					Ct.	1	16
1	● 1019-15082	39 × 39 ⅛	2	CHF	105.–	95.–	
für Lunch etc. Ct. = 1800 Stk., 16 Ct./Pal. Tork Advanced							
					Ct.	1	28
1	● 1019-15131	39 × 39 ¼	2	CHF	105.–	95.–	
für Lunch etc. Ct. = 1800 Stk., 28 Ct./Pal. Tork Advanced							

Servietten – serviettes «Bulky Soft»

100% Zellstoff, 2-lagig, ⅛-Falzung, 33 × 33 cm
100% coton de cellulose, 2 épaisseurs, pliage ⅛, 33 × 33 cm

					Ct.	1	42
2	● 1019-86245	weiss/blanc	CHF	41.40	37.30		
2	● 1019-86262	champagne	CHF	71.60	64.50		
2	● 1019-86263	gelb/jaune	CHF	71.60	64.50		
2	● 1019-86264	rot/rouge	CHF	71.60	64.50		
2	● 1019-86265	bordeaux	CHF	71.60	64.50		
2	● 1019-86266	blau/bleu	CHF	71.60	64.50		
2	● 1019-86267	tannengrün/vert sapin	CHF	71.60	64.50		
2	● 1019-86261	schwarz/noir	CHF	71.60	64.50		
2	● 1019-86278	rosa/rose	CHF	71.60	64.50		
2	● 1019-86266	hellblau/bleu clair	CHF	71.60	64.50		

Servietten – serviettes «Airlaid»

40 × 40 cm, ¼-Falzung/pliage ¼, Ct. = 600 (16 × 50)

					Ct.	1	5
3	● 1019-8550	blau/bleu	CHF	108.–	98.–		



1



2



3

Cocktailservietten – serviettes de cocktail «Tork Advanced»

Zellstoff, 2-lagig, ¼ gefalzt/en coton de cellulose, 2 épaisseurs, pliage ¼
24 × 24 cm, Ct. = 2400 Stk./pcs, Pal. = 50 Ct.

					Ct.	1	50
4	● 1019-15049	weiss/blanc	CHF	65.–	59.–		
5	● 1019-18769	bordeaux	CHF	91.–	82.–		
6	● 1019-18773	gelb/jaune	CHF	91.–	82.–		
7	● 1019-18774	champagne	CHF	91.–	82.–		

Tissue, für Dinner – tissu, pour dîner «Tork Advanced»

3-lagig/3 épaisseurs Falzung/pliage ⅛
39 × 39 cm, Ct. = 1200 Stk./pcs, Pal. = 28 Ct.

					Ct.	1	28
8	● 1019-15094	weiss/blanc	CHF	85.–	77.–		
9	● 1019-18290	bordeaux	CHF	109.–	98.–		
10	● 1019-18289	grün/vert	CHF	109.–	98.–		
11	● 1019-18287	rot/rouge	CHF	109.–	98.–		
12	● 1019-18274	blau/bleu	CHF	109.–	98.–		
13	● 1019-18146	sand/sable	CHF	109.–	98.–		

Falzung/pliage ¼

14	● 1019-18174	limone	CHF	109.–	98.–		
15	● 1019-18371	bordeaux	CHF	109.–	98.–		
16	● 1019-18364	grün/vert	CHF	109.–	98.–		
17	● 1019-18362	rot/rouge	CHF	109.–	98.–		
18	● 1019-18363	gelb/jaune	CHF	109.–	98.–		
19	● 1019-18366	blau/bleu	CHF	109.–	98.–		
20	● 1019-18475	sand/sable	CHF	109.–	98.–		



4

5

6

7



8

9

10

11

12



13

14

15

16



17

18

19

20

SERVIETTEN – SERVIETTES

Servietten – serviettes

«Lotus Professional LinStyle Premium»

Airlaid-Qualität, extra weich, Leinenstruktur, luxuriöse, stoffähnliche Optik und Haptik, 1-lagig/qualité «airlaid», extra douce, structure lin, optique et haptique luxurieuse 1 couche

Dinner 39 × 39 cm, Ct. = 600 (12 × 50), Pal- = 20 Ct.

1/8 -Falz/pliage 1/8			Ct.
1	● 1019-478150	kakao/cacao	CHF 119.–
1	○ 1019-478147	champagne	CHF 79.– 158.–
1	○ 1019-478148	bordeaux	CHF 79.– 158.–
1	○ 1019-478149	rot/rouge	CHF 79.– 158.–
1	○ 1019-478151	schwarz/noir	CHF 79.– 158.–

1/4 -Falz/pliage 1/4			Ct.
2	○ 1019-478716	nachtblau/bleu nuit	CHF 79.– 158.–
2	○ 1019-478717	piniengrün/vert pin	CHF 79.– 158.–
2	○ 1019-478726	schwarz/noir	CHF 79.– 158.–
2	○ 1019-478727	kakao/cacao	CHF 79.– 158.–
2	○ 1019-478728	grau/gris	CHF 79.– 158.–
2	○ 1019-478730	pistazie/pistache	CHF 79.– 158.–

Farbmuster für Servietten und Bestecktaschen: Nuancier pour serviettes et pochettes à couvert:

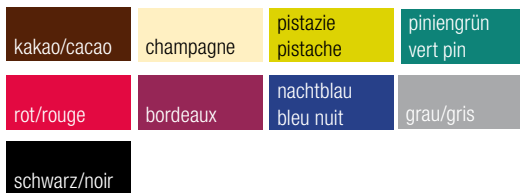

Bestecktaschen – pochettes à couvert

«Lotus Professional LinStyle Premium»

Airlaid-Qualität, extra weich, Leinenstruktur, luxuriöse, stoffähnliche Optik und Haptik, Serviette 39 × 39 cm, 1-lagig/qualité «airlaid», extra douce, structure lin, optique et haptique luxurieuse serviette 39 × 39 cm, 1 couche

Ct. = 360 (6 × 60), Pal- = 48 Ct.

3	○ 1019-4788638	schwarz/noir	NSV	CHF	30.–	47.–
---	----------------	--------------	-----	-----	------	-----------------

Serviettenspender – distributeurs de serviettes «Tork Xpressnap»

Aluminium			Stk./pcs
4	○ 1019-274002	20.9 × 17.8 × 15 cm	NSV CHF 39.– 72.–
		Inhalt/capacité	75 × 1019-18450
5	○ 1019-274003	13.8 × 12.1 × 14.4 cm	NSV CHF 29.– 59.–
		Inhalt/capacité	75 × 1019-18451/1019-13671

Servietten – serviettes «Tork Xpressnap Extra Soft»

2-lagig, 1/4-Falz

2-couches, 1/4-pliage,

Ct. = 4000 21.6 × 33 cm Ct.

6	○ 1019-18450	bordeaux	NSV	CHF	55.–	89.–
		für Spender/pour distributeur			1019-273002/-274002	

Airlaid-Servietten – serviettes non-tissés «airlaid»

60 g/m², 1-lagig/couche, 1/4-gefalzt/pliage 1/4, 40 × 40 cm

Carton = 600 Stk./pcs

7 ○ 45-140 hellblau/bleu clair NSV CHF 30.– ~~250.–~~

Airlaid-Tischtuchrollen – nappes non-tissées en rouleau «airlaid»

60 g/m², 1-lagig/1 couche, Rolle/rouleau = 25 × 1.2 m

8 ○ 666-000 weiss/blanc NSV CHF 20.– ~~32.–~~

9 ○ 666-152 dunkelblau/bleu NSV CHF 26.– ~~49.–~~

10 ○ 666-050 hellblau/bleu clair NSV CHF 30.– ~~49.–~~



SERVIETTEN, UNTERSÄTZE – SERVIETTES, DESSOUS-DE-TASSE

Serviettenspender – distributeur de serviettes «Tork»

Serv./serv	B x H x T/l x h x p	Stk./pce		
1 ● 1019-271800*	10.1 x 13.1 x 14.7 cm 90 à 25 x 30 cm		CHF	38.–

*Tischspender beidseitig bedienbar / distributeur de table sert de 2 côtés

Serviettenspender – distributeur de serviettes «Tork»

für grossen Serviettenbedarf, Kunststoff grau, für 900 Interfold-Servietten 21.6 x 33 cm, Standmodell auch zur Wandmontage geeignet, mit grossem Sichtfenster und individueller Werbefläche / pour la grande consommation de serviettes, en plastique gris, contenance 900 serviettes interfold 21.6 x 33 cm, le modèle debout est aussi adapté pour montage au mur, avec grande fenêtre et surface de publicité individuelle

	B x H x T/l x h x p	Stk./pce		
2 ○ 1019-27220	20.3 x 57.2 x 34 cm		CHF	55.– 111.– NSV

Spenderservietten – serviettes «Tork Universal»

1-lagig hochweiss, gefalzt / 1 couche, blanc, pliées

		Ct.		
3 ● 1019-10903	(36 x 250) à 25x30 cm	1	CHF	140.– 126.–

		Ct.		
4 ● 1019-10905	(16 x 250) à 32 x 33 cm	1	CHF	67.– 59.–

1-lagig, hochweiss, Interfold, zu Dispenser 1019-27220

1 couche, blanc, interfold, pour Dispenser 1019-27220

		Ct.		
5 ● 1019-10909	(12 x 500) à 21.6x33 cm	1	CHF	167.– 150.–

Tassendeckchen – dessous-de-tasse

saugkräftiges Krepp, rund gezackt, weiss
crêpe absorbant, rond, blanc, festonné

		Pa.		
6 ● 4000-90	Ø 9 cm	1	CHF	48.80 41.50

Rose saugkräftig/rose crêpe absorbant

		Pa.		
7 ● 4000-9	Ø 9.5 cm	1	CHF	51.80 46.70

Gläser-/Tassenuntersätze – dessous-de-verre/tasse

Tissuwatte weiss, 7-lagig

tissu blanc, 7 couches crêpe absorbant, rond, blanc, festonné

		Ct.		
8 ● 5182-2	Ø 9 cm	1	CHF	36.30 31.90

Zellstoff blau/en tissu bleu

		Ct.		
9 ● 251-34660	Ø 8.5 cm, Ct. = 1500		CHF	52.90/Carton



Unterlagservietten – napperons

weiss, gezackt, Krokoprägung/blancs, dentelés, décor de croco

		Pa.		
10 ● 4000-15	30 g/m², 15 x 15 cm	1	CHF	11.60 10.50
11 ● 4000-1611	30 g/m², 16 x 16 cm	1	CHF	15.60 13.90

		Pa.		
11 ● 4000-1212	50 g/m², 12 x 12 cm	1	CHF	8.40 7.60
11 ● 4000-1515	50 g/m², 15 x 15 cm	1	CHF	10.60 9.60
11 ● 4000-1717	50 g/m², 17 x 17 cm	1	CHF	12.20 10.90

Unterlagservietten – napperons

weiss, gezackt, Sonnendecor/blancs, dentelés, décor soleil

		Pa.		
12 ● 3-6	gelb/jaune	1	CHF	12.60 9.90

Ständer – support

für Servietten, Leichtmetall / pour serviettes, en métal

		Stk./pcs		
13 ● 911-4	24 x 11 x 23.5 cm	1	CHF	13.20 11.30
14 ● 911-8	18 x 10 x 24 cm	1	CHF	9.60 8.20

für/pour ¼-Falzung/pliage und Napperons

15 ● 911-5	19 x 19 x 19 cm		CHF	11.80 10.10

dessous-de-tasse ronds

16 ● 911-14	10 x 20.5 cm		CHF	23.50 19.90

für Untersätze/pour dessous de tasses/verres

17 ● 5177-187	11 x 11 x 18 cm, 0.1 kg		CHF	8.40 7.20

für ¼-Falzung/pour pliage ¼ et napperons

18 ● 5177-188	22 x 22 x 18 cm, 0.13 kg		CHF	9.80 8.40

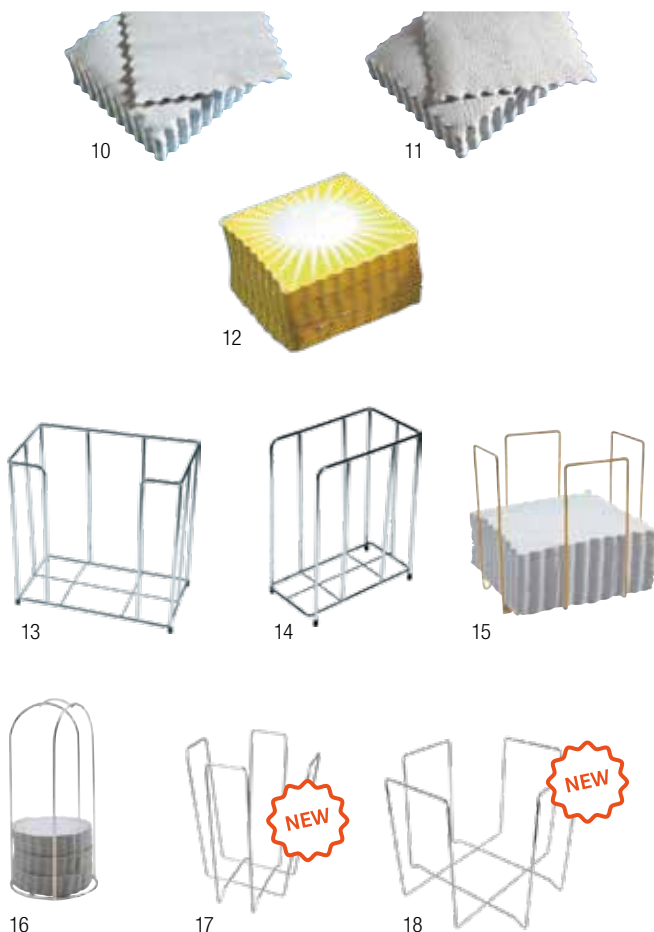

PLATTENPAPIERE, SPITZENPAPIERE – NAPPERONS

Plattenpapiere (Friture-Papiere) – napperons pour plats

Krokoprägung, weiss, gezackt/décor «croco», blancs, festonnés

Pa. = 500 Stk./pcs

rund/ronds	Ø	Pa.	1	10
1 ● 4000-12	12 cm	CHF	7.90	7.10
1 ● 4000-14	14 cm	CHF	8.90	8.–
1 ● 4000-16	16 cm	CHF	10.70	9.60
1 ● 4000-19	19 cm	CHF	12.90	11.60
1 ● 4000-21	21 cm	CHF	14.–	12.60
1 ● 4000-24	25 cm	CHF	19.10	17.20
1 ● 4000-30	30 cm	CHF	30.50	27.50

oval/ovals

2 ● 4000-1421	14/21 cm	CHF	12.–	10.80
2 ● 4000-1625	16/25 cm	CHF	13.90	12.50
2 ● 4000-1827	18/27 cm	CHF	15.70	14.10
2 ● 4000-1929	19/29 cm	CHF	17.50	15.80
2 ● 4000-2132	21/32 cm	CHF	19.–	17.10
2 ● 4000-2335	23/35 cm	CHF	24.60	22.10
2 ● 4000-2944	28/46 cm	CHF	37.40	33.70

Spitzenpapiere – napperons dentelés

weiss, oval/blancs, ovals

Pa. = 250 Stk./pcs, Ct. = 2000 Stk./pcs

		Pa.	1	40
3 ● 5306-1622	17 × 23 cm	CHF	8.40	6.70
4 ● 5306-1926	19 × 27 cm	CHF	11.–	8.80
5 ○ 5306-2131	22 × 32 cm	CHF	6.40	14.50



1



2



3



4



5

Spitzenpapiere – napperons dentelés

weiss, rund/blancs, ronds

Pa. = 250 Stk./pcs Ct. = 5000 Stk./pcs

		Pa.	1	40
6 ● 5306-9	Ø 9 cm	CHF	3.10	2.50

Pa. = 250 Stk./pcs Ct. = 2000 Stk./pcs

6 ● 5306-10	Ø 10 cm	CHF	4.20	3.40
6 ● 5306-11	Ø 11 cm	CHF	4.70	3.80
6 ● 5306-13	Ø 13 cm	CHF	5.10	4.10
6 ● 5306-14	Ø 14 cm	CHF	5.20	4.20
6 ● 5306-15	Ø 15 cm	CHF	5.90	4.70
6 ● 5306-17	Ø 17 cm	CHF	6.20	4.90
6 ● 5306-18	Ø 18 cm	CHF	6.80	5.50
6 ● 5306-19	Ø 19 cm	CHF	7.40	5.90
6 ● 5306-20	Ø 20 cm	CHF	8.20	6.60
6 ● 5306-22	Ø 22 cm	CHF	8.80	7.10
6 ● 5306-23	Ø 23 cm	CHF	9.70	7.80
6 ● 5306-24	Ø 24 cm	CHF	10.50	8.40
6 ● 5306-25	Ø 25 cm	CHF	11.40	9.10
6 ● 5306-27	Ø 27 cm	CHF	12.70	10.20
6 ● 5306-30	Ø 30 cm	CHF	16.–	12.80
6 ● 306-32	Ø 32 cm	CHF	17.30	13.90
6 ● 5306-34	Ø 34 cm	CHF	19.50	15.60
6 ● 5306-36	Ø 36 cm	CHF	22.12	17.70

rechteckig/rectangulaires

Pa. = 250 Stk./pcs Ct. = 2000 Stk./pcs

7 ● 5306-1730	18 × 30 cm	CHF	12.20	9.80
7 ● 5306-2030	20 × 30 cm	CHF	13.30	10.70
7 ● 5306-3040	30 × 41 cm	CHF	22.50	18.–
7 ● 5306-3545	36 × 46 cm	CHF	28.80	23.10
8 ● 5306-3146	31 × 46 cm	CHF	26.90	20.80



6



7



8

TISCHSETS – SETS DE TABLE

Tischsets – sets de table

farbintensive, glänzende Tischsets, Rand glatt

intensifs en couleur, brillant, bords droits

30 x 40 cm Pa. = 1000 Stk./pcs

		Pa. 1	10
1	● 625-30451 weiss/blanc	CHF 25.40	21.60

30 x 40 cm Pa. = 500 Stk./pcs

		Pa. 1	10
2	● 625-30412 orange	CHF 24.30	20.70
3	● 625-30413 grau/gris	CHF 24.30	20.70
4	● 625-30414 rosa/rose	CHF 24.30	20.70
5	● 625-30416 apfelgrün/ vert pomme	CHF 24.30	20.70
6	● 625-30418 dunkelgrün/vert	CHF 24.30	20.70
7	● 625-30419 blau/bleu	CHF 24.30	20.70
8	● 625-30420 gelb/jaune	CHF 24.30	20.70
9	● 625-30421 rot/rouge	CHF 24.30	20.70
10	● 625-30422 bordeaux	CHF 24.30	20.70
11	● 625-30424 Elfenbein/ivoire	CHF 24.30	20.70
12	● 625-30427 cognac	CHF 24.30	20.70
13	● 625-30429 chocolate	CHF 24.30	20.70
14	● 625-30433 veilchen/parme	CHF 24.30	20.70
15	● 625-30434 schwarz/noir	CHF 24.30	20.70
16	● 625-30435 kiwi	CHF 24.30	20.70
17	● 625-30437 terracotta	CHF 24.30	20.70
18	● 625-30439 türkis/turquoise	CHF 24.30	20.70
19	● 625-30440 packpapierbraun/ papier kraft	CHF 24.30	20.70
20	● 625-30441 pflaume/prune	CHF 24.30	20.70
21	● 625-30450 dunkelgrau/taupe	CHF 24.30	20.70
22	● 625-30459 anthrazit/anthracite	CHF 24.30	20.70
23	● 625-30456 aubergine	CHF 24.30	20.70
24	● 625-30463 violett/violet	CHF 24.30	20.70
25	● 625-30464 fuchsia	CHF 24.30	20.70
27	● 625-30483 senf/moutarde	CHF 24.30	20.70
27	● 625-30484 blaugrün/bleu canard	CHF 24.30	20.70

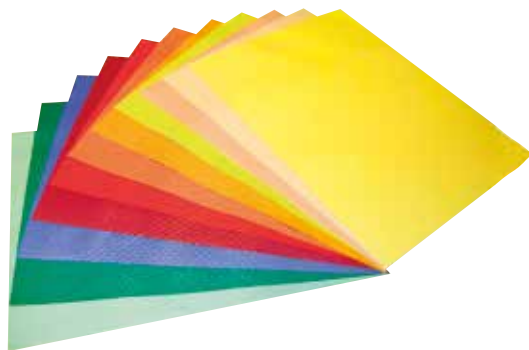

TISCHSETS – SETS DE TABLE

Tischsets – sets de table

Vlies, reissfest, wasserabweisend, abwischbar
 non tissé, résistant à la déchirure, déperlant, épongeable
 30 × 40 cm Pa. = 100 Stk./pcs

		Pa.	1	20
1	● 625-34101 weiss/blanc	CHF	13.90	11.90
2	● 625-34102 elfenbein/ivoire	CHF	13.90	11.90
3	● 625-34105 veilchen/parme	CHF	13.90	11.90
4	● 625-34107 grün/vert	CHF	13.90	11.90
5	● 625-34108 bordeaux	CHF	13.90	11.90
6	● 625-34109 rot/rouge	CHF	13.90	11.90
7	● 625-34146 blau/bleu	CHF	13.90	11.90
8	● 625-34111 chocolate	CHF	13.90	11.90
9	● 625-34120 rosa/rose	CHF	13.90	11.90
10	● 625-34121 schwarz/noir	CHF	13.90	11.90
11	● 625-34124 gelb/jaune	CHF	13.90	11.90
12	● 625-34125 hellblau/bleu clair	CHF	13.90	11.90
13	● 625-34126 fuchsia	CHF	13.90	11.90
14	● 625-34128 türkis/turquoise	CHF	13.90	11.90
15	● 625-34130 grau/gris	CHF	13.90	11.90
16	● 625-34131 kiwi	CHF	13.90	11.90
17	● 625-34133 anthrazit/anthracite	CHF	13.90	11.90
18	● 625-34134 dunkelgrau/taupe	CHF	13.90	11.90
19	● 625-34140 violett/violet	CHF	13.90	11.90
20	● 625-34142 sand/sable	CHF	13.90	11.90
21	● 625-34143 orange	CHF	13.90	11.90
22	● 625-34145 Wassergrün/vert d'eau	CHF	13.90	11.90

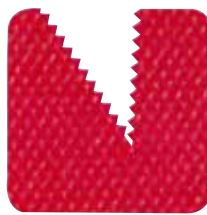

reissfest/resistant à la déchirure



wasserabweisend/déperlant



abwischbar/épongeable



Tischsets – sets de table

40 × 28 cm Pa. = 500 Stk./pcs

		Pa.	1	10
23	● 251-4550 Alpenblumen/ fleurs des alpes	CHF	68.–	62.–
24	● 251-4011 Bauern/ campagnard	CHF	52.–	47.–
25	● 251-4056 Gräser/graminées	CHF	58.–	53.–
26	● 251-4543 Edelweiss	CHF	68.–	62.–
27	● 251-4069 Bonjour Coq	CHF	52.–	47.–
28	● 251-4014 Good Morning	CHF	52.–	47.–
29	● 251-4519 Alpabzug/alpage	CHF	68.–	62.–
30	● 251-548 Schweiz/Suisse	CHF	58.–	53.–



23



24



25



26



27



28



29



30

TISCHSETS – SETS DE TABLE

Tischset Feinband – set de table, tressage fin

PVC/Chevron

45 × 33 cm	Pa. = 6 Stk./pcs	Pa.	1	6
1 ● 5403-60033	silber/argent	CHF	26.90	22.90
2 ● 5403-60034	braun/brun	CHF	26.90	22.90
3 ● 5403-60035	rot/rouge	CHF	26.90	22.90
4 ● 5403-60037	gold/or	CHF	26.90	22.90
	(Stk./pcs)	CHF	4.48	3.82)

Tischsets – sets de table

Chill	45 × 30 cm	Stk./pcs	1	30
5 ● 213-200	schwarz/noir	CHF	5.90	4.90

Croco	45 × 30 cm, 0.1kg, min = 6	Stk./pcs	6	30
6 ● 5403-60535	gold/or	CHF	7.40	6.30
6 ● 5403-60536	kupfer/cuivre	CHF	7.40	6.30
6 ● 5403-60537	braun/marron	CHF	7.40	6.30

Tischsets – sets de table

PVC, 45 × 33 cm, Min. = 6	Stk./pcs	6	30	
7 ● 5403-60004	rot kariert quadrillé rouge	CHF	4.10	3.50
8 ● 5403-60005	blau kariert quadrillé bleu	CHF	4.10	3.50
9 ● 5403-60006	schwarz kariert quadrillé noir	CHF	4.10	3.50

Tischsets – sets de table

weiss, geprägt/blancs, gaufrés

Ct. = 1000 St/pcs	extra gross/grands	Ct.
10 ○ 837-38391	39 × 56 cm, 60 g/m ²	CHF 49.– 160.– NSV
Pa. = 500 Stk./pcs	Pa.	1 10
11 ● 4000-2839	28 × 39 cm	CHF 26.60 23.90

Papiertischtuch – nappes bistro

weiss/en papier blanc

65 × 70 cm	50g/m ²	Ct. = 500	Ct.
12 ○ 4000-5765B		CHF	99.80

Tabletpapiere – napperons pour plateaux

kroko, hochweiss, rechteckig, zugeschnitten, Rand glatt, Masse nach Ihrem Wunsch. **Preis auf 1000 Blatt per cm²**

papier blanc, décor «croco», bords droits, mesures de votre choix **prix pour 1000 feuilles par cm²**

13 ○ 3-1	Stk./pcs	6000	12000
	CHF	8.3 Rp./Cts	7.8 Rp./Cts netto!

Berechnungsbeispiel – exemple pour la calculation

Minimum 6000 Stück pro Grösse und Ausführung. Bei obigen Preisen handelt es sich um Richtpreise! 6000 feuilles au minimum par modèle et dimension. Les prix ci-dessus sont à titre indicatif. Il est à compter avec le prix du jour!
Grösse/dim. (GN 1/2) 32.5 × 26.5 cm = 861, 25 cm² für/pour 6000 Blatt/feuilles: 6 × 861.25 cm² × Rp. 7.2 = CHF 372.– (1000 Stk./pcs = 62.–)



1



2



3



4



5



6



7



8



9



10



11



12



13

KINDERSITZE – CHAISES D'ENFANTS

Mal-Set – sets de dessin

«malen und rätseln», geeignet für Kinder ab 3 J., 1 Malbuch & 6 Buntstifte
«dessiner et deviner» pour enfants à partir de 3 ans, 1 cahier de dessin avec 6 crayons de couleur

Pa. = 12 Sets	Pa.	1	10
1 ● 5323-1	CHF	27.50	23.50

Kindertischsitz – chaise d'enfant

Tischmodell, klappbar, Polyesterbezug abnehmbar und waschbar 40°C, max. Belastbarkeit 15 kg, für Tischplatten von 1 bis 5 cm Dicke, Dessin wechselnd modèle de table, pliant, tissu en polyester démontable, lavable à 40°C, charge max. 15 kg, pour épaisseur de table de 1 à 5 cm, dessin variable

	Stk./pcs	1	3
2 ● 836-112	CHF	65.–	56.–

Kindertischsitz – chaise d'enfant «Easy Lunch»

Tischmodell, klappbar, Stoffbezug waschbar 30°C, max. Belastbarkeit 15 kg, Dessin wechselnd/modèle de table, pliant, tissu lavable 30°C, charge max. 15 kg, dessin changeant

	Stk./pcs		
3 ○ 1146-20222	CHF	47.–	77.–

Kindersitz – chaise d'enfant «pocket snack»

leichte, kompakte, klappbare Sitzerhöhung mit abnehmbarer Tischplatte, 3-fach höhenverstellbar, zum Stellen auf Stühle, mit Befestigungsgurten chaise légère, compacte avec plateau amovible, 3 positions d'hauteur, pour poser sur chaise, avec ceintures d'attache

Grösse offen/geschlossen B x H x T	dim. ouvert/fermé (l x h x p)	Stk./pcs	1	3
4 ● 1467-760	32 x 36 x 35.5/49 cm 32 x 7 x 36 cm, 2 kg	CHF	76.–	65.–



Kinderhochstuhl – chaise haute d'enfants «Charly»

Buche natur, mit abnehmbare Essplatte und 3-Punkt-Sicherheitsgürtel, Sitz & Fussbrett verstellbar, geeignet ab ca. 7 Monaten en hêtre natur, avec plateau alimentaire amovible et ceinture de sécurité 3 points, siège et plateau de pieds réglable, à partir d'environ 7 mois

B x H x T/l x p x h	Stk./pcs	1	3	
5 ● 836-5002	45 x 50 x 80 cm, 7.6 kg	CHF	77.–	66.–

«Nino»

Holz natur, einfache Montage en bois naturel, montage simple

	Stk./pcs	1	3	
6 ● 1225-1	47 x 48.5 x 71.1 cm, 6 kg	CHF	135.–	115.–



Ascher – cendrier

Glas, klar/verre clair		Stk./pcs	24	144
1	● 431-1075 Ø 10.7 cm	CHF	2.–	1.80
2	● 431-58705 Ø 7.2 cm	CHF	1.–	–.90

Glas, klar/verre clair		Stk./pcs	10	140
3	● 431-58704 Ø 10.4 cm	CHF	1.50	1.40

Schleuderascher – cendrier toupie

Chrom schwarz/chrom noir		Stk./pcs	1	24
4	● 1029-84255 Ø 10.5 x H 11 cm	CHF	9.50	8.10

Kunststoffascher – cendrier en plastique

schwarz, stapelbar/noir, empilable

Set = 3 Stk./pcs		Pa.	1	50
5	● 5403-576 Ø 8 x H 3 cm	CHF	3.30	2.90

		Stk./pcs	1	60
6	● 241-387 Ø 10 cm	CHF	3.10	2.70

Metall-Ascher – cendrier en métal

verchromt/chromé

Pa. = 10 Stk./pce		Pa.	1	10
7	● 5288-118 12 x 12 cm	CHF	15.60	12.50

		Stk./pcs	1	30
8	● 5127-1 Ø 14 cm, Inox	CHF	3.90	3.40



Windascher – cendrier anti-vent «Diamond»

Glas, verchromter Metalldeckel mit Bajonetverschluss

en verre, couvercle chromé

Ø 12 x H 8 cm, 0.9 kg

		Stk./pcs	1	20
9	● 5403-566 aubergine	CHF	14.50	12.40
10	● 5403-565 weiss/blanc	CHF	14.50	12.40
11	● 5403-567 dunkelgrün/vert foncé	CHF	14.50	12.40



Windascher – cendrier anti-vent

Porzellan weiss/en porcelaine blanche

		Stk./pcs	1	50
12	● 530-4821 Ø 12.5 x H 4.5 cm	CHF	5.70	4.90

Melamin, stapelbar/mélatamine, empilable

		Stk./pcs	1	50
13	● 5403-83610 weiss/blanc Ø 10 x H 4.0 cm	CHF	6.30	5.40
13	● 5403-83611 schwarz/noir Ø 10 x H 4.0 cm	CHF	6.30	5.40
13	● 5403-83612 weiss/blanc Ø 12 x H 4.5 cm	CHF	6.80	5.80
13	● 5403-83613 schwarz/noir Ø 12 x H 4.5 cm	CHF	6.80	5.80

		Stk./pcs	1	50
14	● 5403-83488 weiss/blanc Ø 11.5 cm	CHF	7.40	6.30
15	● 5403-83489 schwarz/noir Ø 11.5 cm	CHF	7.40	6.30
16	● 1209-1811 schwarz/noir Ø 10.0 cm	CHF	12.60	9.90
17	● 1209-1812 schwarz/noir Ø 10.0 cm	CHF	3.80	3.30

Inox		Stk./pcs	1	50
18	● 597-1049 Ø 11 x H 3.5 cm	CHF	5.90	5.10
19	● 5403-00090 Ø 10 cm	CHF	10.90	9.30
19	● 5403-00091 Ø 12 cm	CHF	12.20	10.40



Wandascher – cendrier mural

Edelstahl, mit Dübel/Schrauben
acier spécial, avec vis/chevilles

	Stk./pcs	1	5
1 ● 66-550 H 41 × Ø 6cm, 1,3kg	CHF	72.10	61.30

Alu eloxiert
en aluminium anodisé

	Stk./pcs	1	12
2 ● 123-31100 Ø 10.5 × H 17.5cm, 1,2l	CHF	64.–	55.–

für Aussenmontage, mit Schutz gegen Regen, galvanisierter Stahl mit Epoxy-Beschichtung anthrazit-grau, Innenbehälter Zink, schnell und einfach zu leeren und reinigen, Verschluss mit 3-Kant-Schlüssel, Schrauben/Dübel inkl. / pour montage extérieur, avec protection contre la pluie, acier galvanisé et époxy anthracite-grise, récipient en zinc, rapide et facile à vider et nettoyer, système fermeture à clé, vis/chevilles incl.

	B × H × T/l × h × p	Stk./pcs	1	5
3 ● 86-501	15.2 × 25.5 × 6.4cm, 1,5l, 150 Stummel/mégots	CHF	95.–	81.–

Stehascher – cendrier sur pied

Edelstahl rostfrei, mit herausnehmbarem Aschereinsatz und verzinktem herausnehmbarem Innenbehälter
en acier spécial, avec cendrier amovible et seau zingué amovible

	Stk./pcs	1	5
4 ● 5403-575 Ø 30 × H 60cm	CHF	76.80	65.30

CNS 18/8+18/10 matt, verzinkter Innenbehälter
acier nickel-chromé 18/8+18/10 mat, seau int. zingué

	Stk./pcs	1	5
5 ● 530-1123 Ø 25 × H 60cm	CHF	113.–	96.–

Stehascher – cendrier sur pied «no rain»

Edelstahl poliert mit herausnehmbarem Aschereinsatz 3l
en acier spécial avec récipient de cendre amovible 3l

	Stk./pcs	1	3
6 ● 5403-579 Ø 9cm 24 × 24 × 86cm	CHF	108.–	144.–

«Diabolo»

für Innen- und Aussenbereich, aus Kunststoff und Eisen, inkl. 1.5kg, Ascheschale, Metallsieb / pour intérieur et extérieur, en plastique et fer, 1.5kg sable incl., bac à cendre, grille métallique

	Stk./pcs	1	3
7 ● 5403-574 Ø 40 × H 60cm	CHF	94.50	80.40

Ascherpinsel – pinceau à cendrier

Schweinsborsten, strapazierfähig, mit Loch zum Aufhängen, 23cm
soie de porc, solide, manche en plastique avec trou pour pendre, rond, 23cm
Pa. = 2 Stk./pcs

	Pa.	1	5
8 ● 5197-100	CHF	4.90	3.90

Treteimer – poubelle à pédale

Edelstahl, feuerfest, mit Fusspedal, herausnehmbarem, verzinkten Einsatz und Tragegriff
acier spécial, résistante au feu, avec récipient zingué et anse

	Inh.	Cont.	H/haut. Ø	Stk./pcs	1	3
9 ● 530-1300	30l	70cm	29cm, 4,5kg	CHF	120.–	99.–



KERZENSTÄNDER, WINDLICHTER – BOUGEOIRS, PHOTOPHORES

Kerzenständer – bougeoirs

versilbert/argentés	Stk./pcs	1	20
1 ● 5173-233 Ø 9.5 × 16.5cm, min=2	CHF	16.40	9.90

Metall hartverchromt / métal chromé

2 ● 5403-4022 Ø 10 × H 22cm	CHF	22.90	19.50
-----------------------------	-----	-------	-------

versilber/argenté

für Kerzen/pour bougies	Stk./pcs	1	10
3 ● 5403-4002 27.5 × 11.0 × 25cm	CHF	48.80	41.50
4 ● 5403-40015 27.5 × 27.5 × 25cm	CHF	65.–	55.30

Kerzenleuchter – candélabre «XXL»

schwere, standsichere Ausführung, einfache Montage, ohne Kerzen
modèle lourd, montage simple, sans bougies

	Stk./pcs		
5 ○ 5403-4012 6 × 46 × 78cm	NSV CHF	110.–	247.–

Windlichter – photophores

Helium		Stk./pcs		
6 ○ 431-45560 Ø 16 × H 24cm	NSV CHF	5.–	10.10	
7 ○ 5248-1 Ø 7.7 × H 12cm	NSV CHF	5.–	9.90	

Windlicht – photophore «Ball»

Edelstahl poliert, Glas, schwere Ausführung
en acier spécial poli, verre, qualité lourde

	Stk./pcs	1	24
8 ● 5403-3033 Ø 12 × H 11.5cm	CHF	24.30	20.70

Tisch-Laterne – lanterne de table

Metall schwarz lackiert, Gläser mattiert, inkl. 2 Rechaudkerzen
en métal noir, verres satinés, 2 bougies de réchaud incl.

Set = 2		Set	1	25
9 ● 5403-3021 8 × 8 × 11.5cm	CHF	14.10	12.–	
	(Stk./pce)	CHF	6.–	7.05

Rechaudkerzen – bougies pour réchaud

gleichmässig und geruchlos brennend (4½ Stunden) in Alubecher
durée d'utilisation 4½ heures avec gobelet en aluminium

Ct. = 100 Stk./pcs		Ct.	1	10
10 ● 5272-100 Ø 3.8cm	CHF	8.90	7.90	

Ct. = 192 Stk./pcs (12 × 16 cm)		Ct.	1	3
11 ● 144-2 Ø 6cm	CHF	106.–	95.–	

Kerzen-Manchetten – collerettes pour bougies

weiss/blanche

Pa. = 100 Stk./pcs		Pa.	1	20
12 ○ 5128-10 Ø 10cm	CHF	9.90	7.90	



Haushaltskerzen – bougies de ménage

weiss, Länge 27 cm/blanches, long. 27 cm
 Min. 100 Stk./pcs Stk./pcs 100 500

1 ● 148-2227	Ø 22 mm, netto!	CHF	-86	-78
--------------	-----------------	-----	-----	-----

Dekorationskerzen – bougies décoratives

tropffrei, lieferbar in den Farben weiss, rot, gelb, schwarz, bienenwachsartig usw., in 12 Farben erhältlich, siehe Skala
 elles se consomment sans couler, disponibles en blanc, rouge, jaune, noir, miel, etc., 12 couleurs disponibles, voir ci-contre

		Stk./pcs	30	60
2 ● 148-5010	10 × Ø 5 cm, netto!	CHF	2.-	1.80
2 ● 148-5015	15 × Ø 5 cm, netto!	CHF	2.90	2.60

Spitzkerzen – bougies pointues

	Farben/couleurs	Stk./pcs	100	500
3 ● 148-15	20 cm × Ø 22 mm 1/3/6/8/9	CHF	-64	-58
3 ● 148-155	20 cm × Ø 22 mm 2/4/7/11/12/27/29	CHF	-78	-72
3 ● 148-2224	24 cm × Ø 22 mm 1/2/3/6/8/9/27	CHF	-64	-58
3 ● 148-2225	24 cm × Ø 22 mm 4/7/11/29	CHF	-84	-78

Blumenvasen – soliflores

versilbert/argenté Stk./pcs 1 24

4 ● 431-45475	Ø 6 × H 15cm, Glas/verre	CHF	4.-	3.60
---------------	-----------------------------	-----	-----	------

Ölflasche – bouteille à huile

Glas, mit Ausguss/verre, avec verseur	Stk./pcs	1	12
5 ● 431-26432	0.25l, H 14.3 × Ø 7.5cm	CHF	7.10 6.40

Table Caddy

2-seitig beschreibbarer Menu Halter mit Platz für Menagen etc., mit elastischem Band und weissem Kreide-Marker
 ardoise double-face/ménagère avec support en bois pour menus et condiments, avec bande élastique et 1 marqueur blanc

		Stk./pcs	1	18
6 ● 66-254	20 × 22 × 34.5, 0.9kg	CHF	35.-	29.80

Gewürzständer – porte-condiments

Inox	Stk./pcs	1	12
7 ● 5403-40300	Ø 18 × 20cm	CHF	28.80 24.50

Caddy-Box

Akazienholz/bois d'acacia innen/int.	Stk./pcs	1	20
8 ● 5403-11625	23 × 10 × 10cm, 22.5 × 6cm	CHF	14.20 12.10

Käsedosen – coupelle à fromage

mit Löffel/avec cuillère	Stk./pcs	1	12
9 ● 5403-40453Ø	10.5 × H 7cm	CHF	8.50 7.30

	Stk./pcs	1	24
10 ● 597-4506Ø	10.5 cm × H 7 cm, 2dl	CHF	24.40 20.80

Ersatzglas/verre recharge	Stk./pcs	1	10
11 ● 597-45061	zu/pour 597-4506	CHF	6.70 5.70

Käsestreuer – saupoudreuse à fromage

	Stk./pcs	1	10
12 ● 431-131	Ø 7.8 × H 11 cm, 28cl	CHF	7.- 6.30



Farbmuster für Kerzen/nuancier pour bougies

1 weiss/blanc	8 bordeaux
2 elfenbein/ivoire	9 dunkelblau/bleu foncé
3 rot/rouge	11 bienenwachsartig miel
4 orange	12 gelb/jaune
6 altrosa/vieux rose	27 dunkelgrün/vert foncé
7 lila/lilas	29 schwarz/noir

**Lieferfrist Kerzen ca. 14 Tage!
délais de livraison pour bougies env. 14 jours!**



SALZ UND PFEFFER – POIVRE ET SEL

Gewürzstreuer – shaker à épices

mit 3 Öffnungen/avec 3 ouvertures: Ø 2/4/6 mm

	Stk./pcs	1	12
1 ● 5403-774 Ø 7 × H 12 cm, 0.2l	CHF	17.10	14.60

Salz- & Pfeffermüller – moulin poivre et sel

2 in 1, Salz und Pfeffer in Einem, Keramik-Mahlwerk, Mahlgrad einstellbar
2 en 1, poivre et sel dans un moulin, broyeur en éramique, degré de mouture réglable

	Stk./pcs	1	12
2 ● 5403-40545 Ø 7.5 × H 18.5 cm	CHF	28.80	24.50

Salz- & Pfefferstreuer Set – salière/poivrière

Glas, Streuerkopf Metall/verre, métal

	Set	1	25
3 ● 5333-101	CHF	3.90	3.60

Porzellan weiss/porcelaine blanche

Min. = 12 Ø 4.5 × H 8 cm

	Stk./pcs	1	24
4 ● 530-4974 Salz/sel	CHF	2.–	1.70
5 ● 530-49741 Pfeffer/poivre	CHF	2.–	1.70

«Professional»

Acryl/acrylique Ø 5.5 × H 15 cm

	Stk./pcs	1	24
6 ● 5403-40540 Pfeffermühle moulin à poivre	CHF	32.40	27.60

7 ● 5403-40541 Salzmühle moulin à sel	CHF	32.40	27.60
---------------------------------------	-----	-------	-------

Schiefer-Untersatz mit 2 Absätzen Ø 6 cm

support en ardoiseavec 2 trous Ø 6 cm

8 ● 5403-971 15 × 8 × ca. 0.6 cm	CHF	4.50	3.90
----------------------------------	-----	------	------

Pfeffer- und Salzmühlen – moulins à poivre et à sel

Acryl/acrylique

	Stk./pcs	1	24
9 ● 5220-251 Pfeffer/poivre 10.0 × Ø 5.9 cm	CHF	8.40	6.70

10 ● 5220-252 Salz/sel 10.0 × Ø 5.9 cm	CHF	8.40	6.70
--	-----	------	------

11 ● 5220-253 Set S/P 10.5 × Ø 4.2 cm	CHF	9.90	7.90
---------------------------------------	-----	------	------

Pfeffermühle – moulin à poivre

	Stk./pcs	1	12
Acryl/acrylique			
12 ○ 530-5301 30 cm	CHF	15.–	50.–

	Stk./pcs	1	12
Nussbaum, dunkelbraun/ noisetier, brun foncé			
13 ● 5258-9 23 cm	CHF	16.80	14.80

	Stk./pcs	1	12
Nussbaum, dunkelbraun/ noisetier, brun foncé			
14 ○ 530-440 44 cm	CHF	19.–	47.–
15 ○ 5258-4 10 cm	CHF	4.–	11.80

Pfeffermühlen – moulins à poivre «Peugeot»

	H/haut.	Stk./pcs	1	12
16 ● 1033-2412**	12 cm	CHF	37.–	31.–
17 ● 1033-2418**	18 cm	CHF	45.–	38.–
18 ● 1033-8061*	22 cm	CHF	45.–	38.–
19 ● 1033-8071**	22 cm	CHF	52.–	44.–

	H/haut.	Stk./pce	1	2
20 ● 1033-8704401**	40 cm	CHF	98.–	83.–
21 ● 1033-8704501**	50 cm	CHF	165.–	140.–

* Holz natur / bois natur ** Holz braun / bois brun



1 2 3 4 5



6 7 8



9 10 11 11



12 13 14 15



16 17 18 19 20 21

Menage «Wood»

Holz, Edelstahl, Glas/bois, acier spécial, verre				
Salz-Pfeffer/sel-poivre				
		Stk./pcs	1	24
1	● 5403-40435	11.5 × 5.5 × 17 cm, 0.38kg	CHF 23.70	20.20

Essig-Öl/vinaigre- huile				
2	● 5403-40436	16 × 7.5 × 24.5 cm, 0.84kg	CHF 35.50	30.20

«Classic»

Salz-Pfeffer/sel-poivre				
		Stk./pcs	1	24
3	● 5403-40310	Ø 10.5 × H 16 cm	CHF 25.–	21.30

Salz-Pfeffer-Zahnstocher/sel-poivre-cure-dents				
4	● 5403-40320	Ø 10.5 × H 16 cm	CHF 31.10	26.50

Essig-Öl/vinaigre-huile				
5	● 5403-40440	14.5 × 8.5 × 23 cm	CHF 37.–	31.50

Essig-Öl-Salz-Pfeffer/vinaigre-huile-sel-poivre				
6	● 5403-40450	17.5 × 10.5 × 23cm	CHF 42.10	35.80

«Pro»

Edelstahl matt/acier spécial mat				
Salz-Pfeffer/sel-poivre				
		Set	1	24
7	● 5403-40470	8.5 × 5.7 × 11.5cm	CHF 8.–	6.80

Salz-Pfeffer-Zahnstocher/sel-poivre-cure-dents				
8	● 5403-40472	9.2 × 8.5 × 11.5cm	CHF 10.10	8.60

Essig-Öl/vinaigre-huile				
9	● 5403-40476	12 × 8 × 19cm	CHF 15.70	13.40

Essig-Öl-Salz-Pfeffer/vinaigre-huile-sel-poivre				
			1	24
10	● 5403-40478	12.5 × 11 × 19 cm	CHF 22.20	18.90

Essig-Öl-Salz-Pfeffer-Zahnstocher/vinaigre-huile-sel-poivre-cure-dents				
11	● 5403-40480	13 × 11 × 19 cm	CHF 23.20	19.80

CNS 18/8, Glas				
nickel-chromé/acier 18/8, verre				
		Set	1	48
12	● 115-768	Salz-Pfeffer/sel-poivre	CHF 6.30	5.40



SAUCIEREN, TISCHABFALLBEHÄLTER – SAUCIÈRES, POUBELLES DE TABLE

Zuckerspender – saupoudreuse à sucre

Glas/verre	Stk./pcs	1	24
1 ● 5403-40494 Ø 8.0 × H 15 cm 25 cl	CHF	4.30	3.70
2 ● 685-1 Ø 5.8 × H 13 cm	CHF	6.50	5.90
3 ● 530-0026 Ø 8.5 × H 11.5 cm, 0.26l, 167 g	CHF	2.40	1.90

Töpfchen – pot

Porzellan weiss, mit Deckel/en porcelaine blanche, avec couvercle mit Löffel/avec cuillère	Stk./pcs	1	12
4 ● 1349-8561 Ø 8.5 × H 9 cm 22 cl, min.=6	CHF	7.–	6.–

Tischabfallbehälter – poubelles de table

	Stk./pcs	1	24
5 ● 5403-00053 Ø 14 × H 20 cm, 610 g Inox	CHF	28.10	23.90
6 ● 5167-3187* Ø 9.5 × H 13 cm Inox	CHF	13.30	11.30
7 ● 5403-311 Ø 14 × H 15 cm Kunststoff/plastique	CHF	5.20	4.50

Pa. = 2 Stk./pcs

	Pa.	1	15
8 ● 156-2061 Ø 10 × 13 cm Kunststoff/plastique	CHF	12.30	10.50

*mit Schwingdeckel/couvercle balançoire

Krümelsammler – ramasse-miettes

Edelstahl mit Clip/en acier spécial avec clip	Stk./pcs	1	20
9 ● 5281-661290 15 cm	CHF	2.50	2.20



1



2



3



4



5



6



7



8

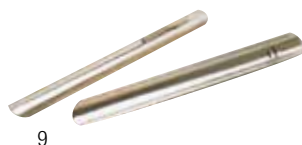

9

Butter-/Saucenwärmer – réchaud à beurre/sauce

Inox	Stk./pcs	1	12
10 ● 5403-35350 0.7l, Ø 14 × H 16 cm, 570 g	CHF	22.20	18.90

Thermo-Saucière

Edelstahl, doppelwandig/en inox, double parois	Stk./pcs	1	12
11 ● 5403-40207 40 cl	CHF	20.70	17.60

Saucière

Porzellan weiss/en porcelaine blanche	Inh./Cont. H/haut.	Stk./pcs	1	12
12 ● 530-4825 2 dl	15 × 7.5 × 6 cm	CHF	4.50	3.90

Porzellan weiss/en porcelaine blanche		Stk./pcs	1	10
13 ● 530-220 1 dl		CHF	4.30	3.70
13 ● 530-202 2 dl		CHF	7.–	6.–
13 ● 530-203 3 dl		CHF	7.90	6.80
13 ● 530-205 5 dl		CHF	9.60	8.20

schwere Qualität/qualité lourde

	Stk./pcs	1	12
14 ● 5403-40204 1.5 dl	CHF	10.40	8.90
14 ● 5403-40205 2.5 dl	CHF	13.30	11.40
14 ● 5403-40206 4.5 dl	CHF	16.30	13.90

Buttertopf – bloc à beurre

Porzellan weiss/porcelaine blanche	Min.	Stk./pce	
15 ● 1349-732 Ø 6.5 cm	12	CHF	1.80

Butterdose mit Cloche – beurrier avec cloche

Inox Porzellan/inox porcelaine	Stk./pcs	1	15
16 ● 5403-15921 Ø 9 cm	CHF	18.70	15.90



10



11



12



13



14



15



16

SNACK-HOLDER, PRÄSENTIERPLATTEN – SNACK HOLDER, PLATEAU DE PRÉSENTATION

Wachspapier – papier alimentaire pour cornets

«Snack-Holder»

42 × 25 cm, Pa. = 500

		Pa.	1	5
1	● 5403-40671	blank/neutre	CHF 45.80	39.–
2	● 5403-40670	Journal	CHF 84.20	71.60
3	● 5403-40672	Karos rot quadrillé rouge	CHF 84.20	71.60
4	● 5403-40673	Karos blau quadrillé bleu	CHF 84.20	71.60

Snack-Holder

Inox, stapelbar, spülmaschinenfest
empilable, résistant lave-vaisselle

		Stk./pcs	1	30
5	● 5403-40605	Ø 9.5 × H 8.5 11.5 cm, 0.45l	CHF 7.30	6.30
6	● 5403-40606	Ø 8.5 × H 8.5 cm 0.35l	CHF 5.40	4.60
7	● 5403-40607	Ø 8.5 × H 8.5 cm 0.35l	CHF 6.–	5.10

Servier-Frittierkorb – paniers «Snack-Holder»

Mini-Frittierkörbe für Portionen-Service am Tisch, Inox
inox, pour le service sur table

		Griff/manche	Stk./pcs	1	24
8	● 5403-40610	21.5 × 10.5 × 4.5 cm 7.0 cm	CHF 19.40	16.50	
9	● 5403-40611	26.0 × 13.0 × 5.0 cm 9.0 cm	CHF 22.80	19.40	
10	● 5403-40620	10.0 × 8.5 × 6.5 cm 8.5 cm	CHF 16.60	14.20	
11	● 5403-40621	13.5 × 10.5 × 9.0 cm 11.0 cm	CHF 21.50	18.30	

Servier-/Saucen-Eimer – mini seau «Snack-Holder»

(Stk./pcs CHF 2.58)

		Stk./pcs	1	24
12	● 5403-40631	Ø 9 × H 8.5 cm, 33 cl	CHF 6.30	5.40

Servierbrett – planche de service «Palette»

		Stk./pcs	1	12
13	● 5403-880	20 × 12 × 3 cm	CHF 13.60	11.60
14	● 5403-881	30 × 20 × 3 cm	CHF 16.10	13.70
15	● 5403-882	40 × 15 × 3 cm	CHF 20.70	17.60

Genusspalette – planche de service

		Stk./pcs	1	12
16	● 5403-879	GN 1/1, 53 × 32.5 × 3 cm, 1 kg	CHF 42.90	36.50

Dipschalen – bols pour dip

Melamin weiss / en mélamine blanche

	Inhalt/cont.	Ø × H/haut	Stk./pcs	1	40
17	● 530-8058	2.5 cl 5.8 × 2.7 cm 25g	CHF –.95	–.80	
17	● 530-8060	4.0 cl 6.0 × 3.7 cm 40g	CHF 1.10	–.95	
17	● 530-8070	5.0 cl 7.0 × 3.7 cm 62g	CHF 1.40	1.20	
17	● 530-8078	8.0 cl 7.8 × 4.0 cm 72g	CHF 2.–	1.70	
17	● 530-8085	11.0 cl 8.5 × 4.5 cm 94g	CHF 2.20	1.90	

Schalen – bols

		Stk./pcs	1	24
18	● 5403-84215	Ø 10 × H 6.5/8.5 cm 20 cl	CHF 7.10	6.10
19	● 5403-84220	29 × 9 × 3 cm	CHF 9.80	8.40
20	● 5403-84210	Ø 14 × H 6.5 cm 60 cl	CHF 11.30	9.70
21	● 5403-84211	Ø 13 × H 10.5 cm 75 cl	CHF 5.–	12.–

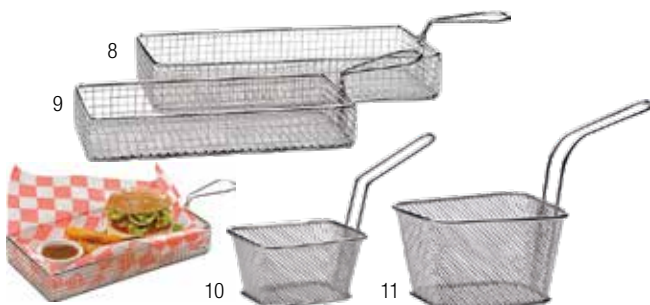
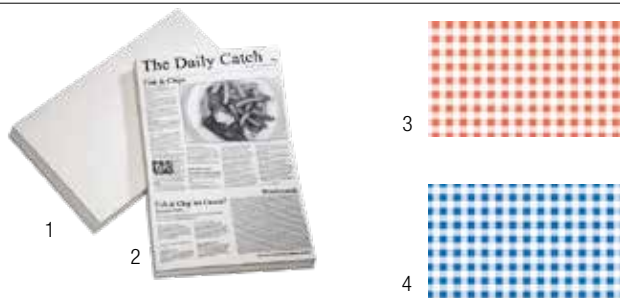

ZUBEHÖR – ACCESSOIRES

Zitronenpressen – presse-citron

	Pa.	1	30
1 ● 597-3610	Inox, Pa. = 10 Stk./pcs	CHF 17.80	15.20

Zitro-Feuchtservietten – serviettes humides au citron

	Ct.	1	10
2 ● 1223-1	Ct. = 1000	CHF 59.–	79.– Action
3 ● 858-1191	Ct. = 1000	CHF 65.–	59.–

Eierlöffel – cuillères à œufs

Kunststoff weiss, abwaschmaschinentauglich bis 55 °C
plastique blanc, apte pour lave-vaisselle jusqu'à 55° C

	Pa.	1	50
4 ● 530-997	14 cm Pa. = 6	CHF 1.10	1.–

Eierbecher – coquetiers

	Pa.		
5 ○ 6042-6017	Pa.=100	CHF 9.–	29.80

	Stk./pcs	1	24
6 ● 5167-6538	Inox stapelbar / inox empilable	CHF 2.40	2.10

	Stk./pcs	1	24
7 ● 530-4919	Porzellan weiss / en porcelaine blanche 13 x 10 cm	CHF 3.90	3.40

Teebeutel-Ablagen – soucoupe pour sachet de thé

Edelstahl / acier spécial

	Set	1	10
8 ● 5403-11578	12.5 x 7 x 1 cm	CHF 12.20	10.40

Tüten-Box – boîte à sachets

für Zucker oder Tee, Polycarbonat
pour sucre ou thé, en polycarbonat

	Stk./pcs	1	20
9 ● 530-0105	11 x 6.5 x 5.5 cm, 96 g	CHF 5.10	4.40

Teebox – boîte à thé

Acryl, für Tee und Zucker
en acrylique, pour thé et sucre

	Stk./pcs	1	6
10 ● 530-2465	16.6 x 8.2 x 7.5 cm	CHF 12.60	10.80
11 ● 530-2495	19.5 x 14.0 x 8.5 cm	CHF 19.10	16.30

Holz mit Acryl-Sichtfenster, für kuvertierte Teebeutel
en bois avec fenêtre en acrylique, pour sachets de thé

	Stk./pcs	1	5
12 ● 5403-11575	4 Kammern/compartiments 33.5 x 20 x 9 cm	CHF 25.10	21.40
13 ● 5403-11775	12 Kammern/compartiments 31 x 28 x 9 cm	CHF 34.–	29.–

Schale – bol «Multi»

Melamin weiss, inkl. 3 Trennwände für 4 Kammern
en mélamine blanche, avec 3 parois de séparation pour 4 compartiments

	Stk./pcs	1	12
14 ● 5403-84531	31.5 x 17.5 x 7 cm	CHF 29.40	25.–



KRÜGE, KANNEN – POTS, CAFETIÈRES

Giesser – Crémiers

Inox	Inh./Cont.	Stk./pcs	1	24
1 ● 530-3015	1.5cl	CHF	1.70	1.50
2 ● 597-1016002	2cl	CHF	3.90	3.40
3 ● 530-3030	3cl	CHF	2.10	1.80
4 ● 597-1016010	10cl	CHF	3.50	3.–

Porzellan weiss/en porcelaine blanche	Stk./pcs	1	24
5 ● 530-4972	3cl	CHF	1.40 1.20
6 ● 530-4973	15cl min. = 12	CHF	2.50 2.20

Inh./Cont.	Stk./pcs	1	12
7 ● 530-4824	15cl, H = 8.3cm	CHF	2.40 2.10

Inh./Cont.	Stk./pcs	1	60
8 ● 7-107	4cl	CHF	3.60 3.10

Milchkanne – pots à lait

Inox antihafbeschichtet, ideal für die Herstellung von Milchschaum
revêtement anti-adhésif, idéale pour faire mousser le lait

	Inh./Cont.	Stk./pcs	1	12
9 ● 5403-10334	0.35l Ø 8 × H 10cm	CHF	20.40	17.40
10 ● 5403-10335	0.6l Ø 9 × H 11.5cm	CHF	25.–	21.30
11 ● 5403-10336	0.8l Ø 10.5 × H 13cm	CHF	33.10	28.20

Kaffeekanne – cafetière

Porzellan weiss/en porcelaine blanche	Stk./pcs	1	12
12 ● 530-1035	0.35l	CHF	8.40 7.20

Milchkrug – pot à lait

13 ● 530-30280.28l		CHF	5.90	5.10
	Inh./Cont. H/haut.			
14 ● 530-48301l	15cm	CHF	13.80	11.80

Kanne – pot

Melamin weiss mit transparentem Deckel, spülmaschinene geeignet
en mélamine blanche avec couvercle transparent, apte pour lave-vaisselle

Inh./Cont.	Stk./pcs	1	12	
15 ● 5403-84225	2l, Ø 14 × H 21cm	CHF	37.–	31.50

Teekanne – théière

Porzellan weiss/porcelaine blanche	Inh.	Cont. H/haut	Stk./pcs	1	12
16 ● 530-8035	0.35l	7.5cm	0.470kg	CHF	10.60 9.–

Teeservice – service à thé «white basics»

Porzellan weiss, für 1 Person en porcelaine blanche, pour 1 personne	Kanne/ théière	Tasse	Min.	Stk./pcs	1	12
17 ● 1349-8104	40cl	30cl	2	CHF	18.50	15.40
18 ● 1349-997	für 3 Tassen/tasses					
		50cl	4	CHF	14.90	12.70

Milchkrüge – pots à lait

Inox	Stk./pcs	1	12
19 ● 530-0351	0.35l	CHF	10.10 8.60
19 ● 530-0601	0.6l	CHF	14.50 12.40
19 ● 530-1001	0.8l	CHF	20.– 17.–
19 ● 530-1501	1.3l	CHF	27.40 23.30
19 ● 530-2001	2l	CHF	35.50 30.20
19 ● 597-8300	3l	CHF	121.– 103.–

Kaffeekrüge – cafetières

Inox	Stk./pcs	1	12
20 ● 530-035	0.35l	CHF	13.– 11.10
20 ● 530-060	0.6l	CHF	17.80 15.20
20 ● 530-100	0.9l	CHF	24.40 20.80
20 ● 530-150	1.5l	CHF	33.30 28.40
20 ● 530-20	2l	CHF	41.40 35.20
20 ● 597-9300	3l	CHF	122.– 104.–

Kannenhalter – maniques pour cafetières/théières

Zellstoffwatte, 9-lagig, weiss, Sterne-Punkte-Prägung
coton de cellulose, gauffrée motif étoile, 9 épaisseur, blanc

Ct. = 500 Stk./pcs	Ct.	1	10
21 ● 5182-1	9.5 × 5.5cm	CHF	113.– 96.–



Isolierkanne – thermos

Kunststoff mit Glaseinsatz, Einhandbedienung, nicht spülmaschinenfest
en plastique avec intérieur en verre, service à une main, non résistant au lave-vaisselle

«Snap»		Stk./pcs	1	24
1	● 5233-6434 1l, weiss/blanc, 0.77 kg	CHF	13.90	11.80
2	● 5233-6435 1l, schwarz/noir, 0.77 kg	CHF	13.90	11.80
3	● 530-6100 1l, rot/rouge	CHF	19.50	16.90
4	● 530-6101 1l, blau/bleu	CHF	19.50	16.90
5	● 530-6102 1l, schwarz/noir	CHF	19.50	16.90

«Helios Wash»

mit Glaseinsatz und Drehverschluss (zum Ausgiessen nur 1/4-Drehung), spülmaschinenfest, Warmhaltung über 45 °C in 24 Stunden (vollgefüllt) 1l (ca. 8 Tassen)
intérieur en verre et couvercle avec fermeture à vis (pour verser simplement 1/4-de tour), résistant au lave-vaisselle, tient chaud plus de 45 °C pendant 24 heures (plein) 1 l (environ 8 tasses)

		Stk./pcs	1	24
6	● 5233-2744 1l, weiss/blanc, 0.89 kg	CHF	32.–	27.–
7	● 5233-2745 1l, schwarz/noir, 0.89 kg	CHF	32.–	27.–

Weitere Farben auf Anfrage lieferbar/d'autres couleurs livrables sur demande

«Helios Wash S+»

spülmaschinenfest bis 95 °C Wassertemperatur und bruchsicher dank Edelstahlensatz, Drehverschluss (zum Ausgiessen nur 1/4-Drehung)
résistant au lave-vaisselle jusqu'à 95° C température d'eau et incassable grâce au corps en acier spécial, fermeture à vis (pour verser simplement 1/4-de tour) Inhalt/contenance: 1 l

		Stk./pcs	1	24
8	● 5233-6408 dunkelblau/bleu foncé	CHF	61.–	52.–

Weitere Farben auf Anfrage lieferbar/d'autres couleurs livrables sur demande

Isolierkannen – thermos

Hartglaseinsatz, Drehverschluss, mit Druckverschluss
intérieur en verre solide, bouchon vissé, avec manette

		Stk./pcs	1	48
9	● 5025-9150 1l, blau/bleu	CHF	26.70	21.70

«Helios Wave S+»

spülmaschinenfest bis 95 °C Wassertemperatur, unzerbrechlich dank Edstahleinsatz, Drehverschluss (zum Ausgiessen nur 1/4-Drehung), 3 Jahre Garantie für Warmhaltung/résistant au lave-vaisselle jusqu'à 95 °C température d'eau, incassable grâce au corps en acier spéciale, fermeture à vis (pour verser simplement 1/4-de tour), 3 ans de garantie sur l'isolation

Inhalt/contenance: 1l		Stk./pcs	1	24
10	● 5233-001 weiss/blanc, 0.89 kg	CHF	62.–	53.–
11	● 5233-123 cappuccino	CHF	62.–	53.–



«Thermboy»

beige, abnehmbarer Klappdeckel, mit Stabilglas, spülmaschinenfest
beige, couvercle à bascule amovible, verre solide, résistant au

lave-vaisselle		Stk./pcs	1	24
12	● 5233-733 0.3l	CHF	31.–	26.–
12	● 5233-7336 0.6l	CHF	31.–	26.–

«Room»

für Kurzzeitwarmhaltung im Hotel-, Gaststätten + Krankenhausbereich (Room-Service/Portion) geeignet, mit Plastikeinsatz, Klappdeckel, nicht mikrowellengeeignet, spülmaschinenfest/pour tenir chaud peu de temps, utilisable en restaurant, hôtel et hôpital (service en chambre/portion), entièrement en plastique, couvercle à bascule amovible, non utilisable en four à micro-ondes, intérieur en verre, résistant au lave-vaisselle

		Stk./pcs	1	24
13	● 5233-0132 weiss/blanc	CHF	26.–	22.–

Isolierkannen «Care»

für Kurzzeitwarmhaltung im Pflege- und Krankenhausbereich bis 2 Stunden, mit Schraubverschluss, komplett aus Hartplastik, daher unzerbrechlich, weite Einfüllöffnung ermöglicht leichte Reinigung, spülmaschinengeeignet, stapelbar pour tenir chaud peu de temps (jusqu'à 2 heures) en secteur hospitalier, avec fermeture à vis, complètement en plastique dur, donc incassable, nettoyage facile grâce à l'ouverture large, résistant au lave-vaisselle, empilable

Inh./.		Stk./pcs	1	24
weiss/blanc	Cont ØH/haut.			
14	● 233-61185 0.3l 6.5 × 9.5 cm, 0.2 kg	CHF	24.50	21.90
blau/bleu				
15	● 5233-61186 0.3l 6.5 × 9.5 cm, 0.2 kg	CHF	24.50	21.90
weiss/blanc				
16	● 5233-62185 0.5l 6.5 × 13.3 cm, 0.25 kg	CHF	27.–	23.–
blau/bleu				
17	● 5233-62186 0.5l 6.5 × 13.3 cm, 0.25 kg	CHF	27.–	23.–

Reinigungstabs – pastilles de nettoyage

zum effizienten Reinigen von nicht spülmaschinengeeigneten Isolierkannen, entfernt zuverlässig hartnäckige Verkrustungen durch Kaffee und Tee, verhindert nachhaltig die Bildung von Keimen und Bakterien/pour le nettoyage efficace des thermos qui ne sont pas résistants au lave-vaisselle, enlève les dépôts de café et thé, empêchent la formation des germes et bactéries

Pa. = 25 Tabs (für/pour 12–20 Thermos)		Pa.	1	10
18	● 5233-9901	CHF	24.–	20.40



ISOLIERKANNEN – THERMOS

Isolierkanne – thermos «Carat»

Edelstahl, Drehverschluss, spülmaschinenfest (inkl. Deckel), daher auch für thermische Desinfektion in Spitälern und Heimen geeignet
acier spécial, fermeture à vis, résistant au lave-vaisselle (aussi couvercle), ainsi apte pour désinfection thermique dans les hôpitaux et foyers

		Stk./pcs	1	24
1	● 5233-2424 1l, 0.85 kg	CHF	71.30	59.80

Isolierkannen – thermos

Edelstahl doppelwandig, Einhandautomatik, Drehverschluss, nicht spülmaschinenfest
acier spécial double parois, usage à 1 main, couvercle à visser, non-résistant au lavevaisselle

		Stk./pcs	1	24
2	● 5403-910 1l Ø 14x H 19cm 8 Ta.	CHF	23.20	19.80
2	● 5403-911 1.5l Ø 14 x H 22cm 12 Ta.	CHF	26.30	22.40
2	● 5403-912 2l Ø 14 x H 25cm 16 Ta.	CHF	29.40	25.-

«Hotello»

Edelstahl für professionellen Einsatz, mit Scharnierdeckel, spülmaschinenfest, unzerbrechlich, 5 Jahre Garantie auf Isolierungleistung
acier spécial avec couvercle à charnière, pour utilisation professionnelle, résistant au lave-vaisselle, incassable, garantie 5 ans sur l'isolation

		Stk./pcs	1	24
3	● 1247-55703 0.3l	CHF	138.-	110.-
3	● 1247-55706 0.6l	CHF	152.-	139.-
3	● 1247-55710 1l	CHF	155.-	132.-
3	● 1247-55715 1.5l	CHF	160.-	28.-

Isolierkanne – thermos

Edelstahl (ohne Glas), Drehverschluss mit Drucktaste, nicht spülmaschinenfest, ungeeignet für Milch und kohlenensäurehaltige Getränke
acier spécial, fermeture visée avec bouton, non pas résistant au lave-vaisselle, ne pas utiliser pour le lait et des boissons gazeuses

		Stk./pcs	1	24
4	● 5233-2012 0.6l	CHF	43.-	37.-
4	● 5233-2014 1l	CHF	51.-	43.-

zu/pour Art. 5233-2014/-2012

5	● 5233-2017 Deckel/couvercle Ø 4.9cm	CHF	7.20	6.20
---	--------------------------------------	-----	------	------

Isolierkanne – thermos

CNS 18/10 mattiert, spülmaschinengeeignet, einhand bedienbar
inox 18/10 mat, apte pour lave-vaisselle, utilisables avec une main

		Stk./pcs	1	24
6	● 597-2214 0.3l Ø 10.5 x H 13cm 2.5 Tassen	CHF	50.20	42.70
6	● 597-2215 0.6l Ø 10.5 x H 18cm 5 Tassen	CHF	59.10	50.30
6	● 597-2216 1.0l Ø 13 x H 19.5cm 8 Tassen	CHF	65.-	55.30
6	● 597-2217 1.5l Ø 13 x H 23.5cm 12 Tassen	CHF	75.70	64.40

«Conference»

spülmaschinenfestes Profimodell, Edelstahl, bruchsicher, Scharnierdeckel kann 180° umgeklappt werden, somit ist eine hygienischere Reinigung in der Spülmaschine möglich (steht eben)
modèle professionnel résistant au lave-vaisselle, en acier spécial, couvercle à charnière peut être ouvert à 180°, cela permet un nettoyage plus efficace dans le lave-vaisselle parce que le thermos est droit

		Stk./pcs		
7	○ 5233-2634 1l	NSV CHF	49.-	114.-



HOT STONE SET

Gusseisen-Servierteller – assiettes à service en fonte

Teller/plat Ø 22 cm, Holz/bois 26 × 23 × 3.5 cm

	Stk./pcs	1	20
1 ● 530-3520220	CHF	26.60	21.30

Teller/plat 28 × 18 cm, Holz/bois 34 × 18 × 3.5 cm

	Stk./pcs	1	20
2 ● 530-3521300	CHF	27.90	22.40

Teller/plat Ø 19 × H 4.5 cm, Holz/bois 25 × 19 × 1.5 cm

	Stk./pcs	1	20
3 ● 530-180	CHF	15.30	12.90

Hot Stone-Set – set pierrade

heisser Stein, Set bestehend aus: Teller aus Steingut sandfarbig mit 5 Abteilen, Speckstein (19 × 11 × 2.7 cm), Zange

set comprenant: assiette coul. sable avec 5 compartiments, pierre (19 × 11 × 2.7 cm), pince

	Stk./pcs	1	20
4 ● 1233-155252	CHF	57.50	48.90

Ersatzteile – pièce de rechange «Hot-Stone»

	Pa.	1	10
--	-----	---	----

5 ● 1233-155253	Speckstein/pierreolaire 18 × 11 × 2.7 cm, Pa. = 2 Stk./pcs	CHF	35.–	32.–
-----------------	---	-----	------	------

6 ● 1233-1	Teller/assiette 35 × 23 × 3 cm	CHF	22.–	19.90
------------	-----------------------------------	-----	------	-------

	Stk./pcs	1	5
--	----------	---	---

7 ● 1233-302891	Halter/pince, 19 cm	CHF	10.–	8.50
-----------------	---------------------	-----	------	------



Hot Stone Set – set pierrade

2-teilig, heisser Stein 20 × 12 cm, Holzuntersatz 36 × 24 cm

	2-pièces, pierre 20 × 12 cm, support en bois 36 × 24 cm	Set	1	15
8 ● 1233-400934	2.7 kg	CHF	33.–	28.–

Stein, 24 × 24 cm, Holzuntersatz 34 × 28 cm

pierre, 24 × 24 cm, bois support 34 × 28 cm

	2-teilig/2-pcs	Set	1	15
9 ● 1233-310572		CHF	57.–	48.–

Stein, 17.5 × 15 cm, Holzuntersatz, 34.5 × 20 cm

pierre, 17.5 × 15 cm, bois support, 34.5 × 20 cm

5-teilig/5 pcs, 3 Schalen/3 bols (2 × 6 cm, 1 × 16.5 × 3.6 cm)

	Set	1	15
10 ● 1233-400961	CHF	49.–	39.–

6-teilig: Bambus Unterteller 38 × 20 × 2 cm, Speckstein 17.7 × 11.5 × 2 cm mit

Nieten, Porzellanteller weiss 20 × 12.5 × 4.5 cm,

3 Glasschälchen Ø 6 × H 3 cm/6-pcs: plateau en bambu 38 × 20 × 2 cm,

pierre ollaire 17.7 × 11.5 × 2 cm avec des rivets, assiette en porcelaine blanche

20 × 12.5 × 4.5 cm, 3 coupelles en verre Ø 6 × H 3 cm

	Set	1	15
11 ● 1233-40141	CHF	49.–	42.–

Steak-Platte – plateau à steak

Porzellan anthrazit im Schiffertafel-Look, mit Safrille und Aussparung für

Saucentopf/en pocelaine anthracite aspect ardoise, avec rainure

et emplacement pour bol à sauce

	Stk./pcs				
12 ○ 564-433	33 × 24 × 1 cm	NSV	CHF	17.–	38.40



TISCHGRILL – GRILL DE TABLE

Galgen – potence

Metallteile handgeschmiedet/patiniert, Flambierkolben mit 28 Spiessen in Öl gebrannt, Holzsockel geschnitzt mit Vertiefungen für eine grosse und fünf kleine feuerfeste Keramikschaalen/appareil avec broche pour flamber les viandes, masse avec 28 piques, socle en bois avec emplacement pour coupelles à sauces

		Stk./pcs	1	3
1	● 289-630	44 × 38 × 48 cm	CHF 595.–	535.–

Spiesskolben – masse assortie

2	● 289-631		CHF 160.–	
---	-----------	--	------------------	--

Keramikschaalen – coupelle de rechange

3	● 289-632	Ø 17 cm	CHF 36.70	
3	● 289-633	Ø 9 cm	CHF 13.50	

Tischgrill Set

Set: Lavasteinplatte 19 × 37 × 2 cm, Gestell CNS, 2 Brenner (Paste oder Brennflüssigkeit)

set: pierre de lave 19 × 37 × 2 cm, support en acier spécial, 2 brûleurs (pâte ou liquide à brûler), plateau en bois

		Stk./pcs	1	12
4	● 22-364	natur/nature	CHF 75.–	64.–

Tischgrill – grill de table

Holzkohlegrill Inox/Kupfer, mit tragbarem Kohlenbehälter, 2-Wand-System schützt vor Hitze

grill à charbon en inox/cuivre, avec corbeille à charbon amovible, système avec deux parois protège du chaud

		Stk./pcs	1	3
5	● 1233-8	Ø 28.5 × H 15 cm, 6.5 kg	CHF 359.–	323.–

		Stk./pcs	1	3
6	● 1233-812	40 × 25 × 15 cm, 8.5 kg	CHF 408.–	367.–

1 2 3



Service



Modell Edelstahl auf Anfrage
modèle acier spécial sur demande



RACLETTE, FONDUE

Raclette-Apparate – appareils à raclette

mit patentiertem Hebe- und Senksystem, mit Einspann- und Abkipp-vorrichtung avec système de hausse et de baisse breveté, avec dispositif pour fixer et incliner le fromage,

«DS 2000»

für zwei 1/2-Laibe/pour 2 demi-fromages

220 V/1000 W		Stk./pcs	1	3
1	● 1233-4	54 × 29 × 33 cm, 6.8 kg	CHF 350.–	315.–
incl VRG/TAR				

«Super»

für zwei 1/2-Laibe, mit schwenkbarem Arm (bei Unterbruch Käse ausschwenken) pour 2 demi-fromages, avec bras articulé (écartement du fromage pendant pause)

220 V/1000 W		Stk./pcs	1	3
2	● 1233-5	52 × 28 × 33 cm, 12 kg	CHF 458.–	412.–
incl VRG/TAR				

«Racletta»

Tischgerät für Ihre Gäste, elektrisch, für Käsestücke, mit Käseplatte aus Inox und Schwenkarm / appareil de table pour vos hôtes, électrique pour un morceau de fromage, support en acier inox, bras pivotant

230 V/600 W		Stk./pcs	1	3
3	● 1233-13220	31 × 19.5 × 26.5 cm 3.2 kg	CHF 259.–	233.–
incl VRG/TAR				

«Trio»

für drei halbe Laibe, 2 Heizkörper

pour 3 demi-meules, 2 corps de chauffe		Stk./pcs	1	3
4	● 1233-6	54 × 47 × 34 cm, 12 kg	CHF 1292.–	1163.–
incl VRG/TAR				

«Evolène»

für zwei 1/2-Laibe (rund + eckig), 2 antihafbeschichtete Käsehalter mit eigenem Schwenkarm, 2 separat schaltbare Heizkörper pour 2 demi-fromages (rond+rectangle), 2 porte-fromages combi inclinables avec revêtement anti-adhérent sur leur propre bras pivotant, 2 résistances à fonction indépendante

230 V/2 × 1000 W		Stk./pcs	1	3
5	● 1233-9	100 × 28 × 40 cm, 14.5 kg	CHF 737.–	664.–
incl VRG/TAR				



1



2



3



4



5

Fondue- Caquelon – caquelon à fondue «Tabacco»

Keramik beige/en céramique beige

		Stk./pcs	1	12
6	● 1233-1553020	Ø 20 cm	CHF 22.–	19.–
6	○ 1233-1553020	Ø 22 cm	CHF 16.–	24.–

Fondue-Caquelon – caquelon à fondue

Gusseisen rot/weiss, hitzebeständiger Kunststoffgriff

en fonte rouge/blanche, manche en plastique résistante à la chaleur

		Stk./pcs	1	12
7	● 1233-308983	Ø 18 cm	CHF 55.–	47.–
7	● 1233-308984	Ø 20 cm	CHF 59.–	51.–
7	● 1233-308985	Ø 22 cm	CHF 73.–	62.–
7	● 1233-308986	Ø 24 cm	CHF 79.–	68.–

Fondue-Rechaud – réchaud à fondue «Edelweiss»

Schmiedeisen schwarz, mit «Hot & Safe»-Brenner

en fer forgé noir, avec brûleur «Hot & Safe»

		Stk./pcs	1	12
8	● 156-870	Ø 23.5 × H 10.5 cm	CHF 39.–	35.–

Schmiedeisen schwarz mit Pastenbrenner

en fer forgé noir, avec 1 brûleur à pâte (pâte incl.)

		Stk./pcs	1	12
9	● 1233-583	Ø 23.5 × H 10.5 cm	CHF 43.50	38.30

Fondue-Bourguignonne-Garniture – garniture fondue bourguignonne

«SWISS ECO»

Pfännchen (2 l) mit Deckel, Gourmet-Deckel aus Edelstahl 18/10, Rechaud verchromt, inkl. Pasten-Brenner

poêlon (2 l) avec couvercle et couvercle anti-éclaboussures inox 18/10, réchaud chromé, brûleur pour pâte à brûler incl.

		Stk./pcs	1	12
10	● 202-21406	Ø 21 cm, H 22 cm	CHF 99.–	89.–

Pfännchen allein/poêlon seul

		Stk./pcs	1	12
11	● 202-1406	Ø 18 cm, H 12 cm, 2l	CHF 69.–	62.–

Rechaud, Edelstahl 18/10 mit Pastenbrenner und Unterteller

réchaud avec brûleur pour pâte et sous-plate

		Stk./pcs	1	12
12	● 202-214062	Ø 20 cm, H 10.5 cm	CHF 25.70	21.90



6



7



8



9



10



11

12



Weinregal – étagère à vin «Cavino»

Cavino-Weinregale werden aus geschrotetem Ton hergestellt. 3 aufeinander abgestimmte Module aus Ton.
 Bester Temperaturspeicher auf Grund seiner reinen Masse. Platzsparend und mobil. Einfachster Aufbau – Stein auf Stein.
 Les étagères Cavino sont composées d'argile granulée. 3 modules en argile adaptés. Meilleur maintien de température par l'effet de masse thermique. Construction simple.

	Flaschen/bouteilles				netto
1	● 1467-0365	Gruppe/group	100	135 × 100 × 27 cm	172 kg CHF 314.–
2	● 1467-0366	Gruppe/group	200	164 × 150 × 27 cm	384 kg CHF 569.–
3	● 1467-0367	Gruppe/group	330	203 × 200 × 27 cm	616 kg CHF 908.–
4	● 1467-0368	Gruppe/group	300	193 × 200 × 27 cm	600 kg CHF 888.–
5	● 1467-0374	Gruppe/group	200	170/199 × 150 × 27 cm	400 kg CHF 611.–
6	● 1467-0375	Gruppe/group	290	199/164 × 200 × 27 cm	552 kg CHF 829.–
7	● 1467-0373	Gruppe/group	290	170/135 × 400 × 27 cm	928 kg CHF 1399.–
8	● 1467-0350	Grundelement/élément de base	12	29 × 50 × 27 cm	22 kg CHF 32.40
9	● 1467-0360	Abdeckplatte/couvercle	6	19 × 50 × 27 cm	18 kg CHF 27.40
10	● 1467-0355	Bogen/arc	8	25 × 50 × 27 cm	16 kg CHF 30.60

Gerne erstellen wir Ihnen einen kostenlosen Einrichtungsvorschlag.
Preisangaben zuzüglich Verpackungs- und Lieferkosten. Bitte beachten Sie unsere Produkt- und Montagehinweise auf unserer Website.
 Volontiers nous vous établirons une proposition d'aménagement gratuite.
Frais de livraison en plus. Veuillez consulter notre site internet pour les renseignements de produit et d'installation.

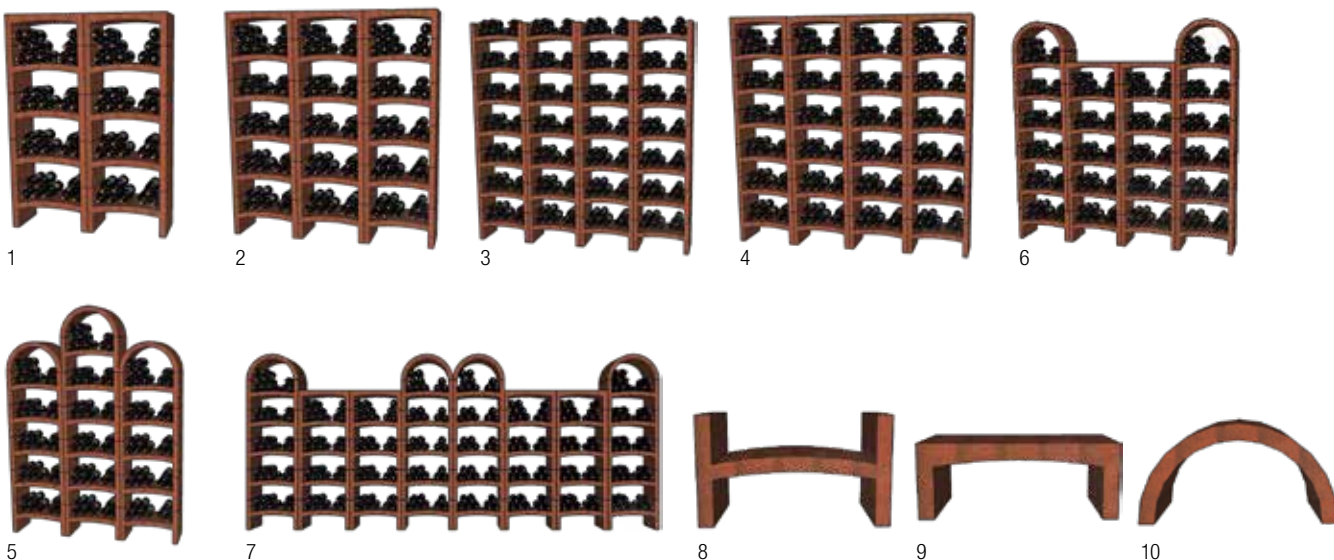



Weinregal – étagère à vin «Imperial»

IMPERIAL – aus weissem Royaltuffstein

Tuffssäulen aus Meeresablagerungen. Edel und jenseits von Mode und Zeitgeschmack – gefertigt aus dem Besten, was heute und morgen im Weinregalbau möglich istk.

- optimale Feuchtigkeitsregulierung
- der Royal-Tuffstein wirkt geruchsneutralisierend

IMPERIAL – le mobilier de cave en Tuffeau Royal blanc

Microclimat optional grâce aux colonnes de tuf. Tout en noblesse et au-delà des modes et du goût du jour, IMPERIAL est fabriqué à partir du meilleur matériau utilisé dans le domaine du mobilier de cave

- aujourd'hui comme demain.
- meilleure régulation de la température par l'effet de masse thermique

			Flaschen/bouteilles		netto
1	● 1467-1120	Gruppe/group	120	140 × 128 × 30 cm	342 kg CHF 921.–
2	● 1467-1144	Gruppe/group	144	164 × 128 × 30 cm	405 kg CHF 1092.–
3	● 1467-1168	Gruppe/group	168	188 × 128 × 30 cm	468 kg CHF 1263.–
4	● 1467-1160	Gruppe Anbau/ group annexe	60	140 × 64 × 30 cm	144 kg CHF 397.–
5	● 1467-1172	Gruppe Anbau/ group annexe	72	164 × 64 × 30 cm	171 kg CHF 472.–
6	● 1467-1184	Gruppe Anbau/ group annexe	84	188 × 64 × 30 cm	198 kg CHF 547.–
7	● 1467-0515	Tablar/étagère	9–12	4 × 64 × 30 cm	18 kg CHF 53.70
8	● 1467-0514	Säule/colonne		20 × 8 × 30 cm	9 kg CHF 21.30

Gerne erstellen wir Ihnen einen kostenlosen Einrichtungsvorschlag.

Preisangaben zuzüglich Verpackungs- und Lieferkosten. Bitte beachten Sie unsere Produkt- und Montagehinweise auf unserer Website.

Volontiers nous vous établirons une proposition d'aménagement gratuite.

Frais de livraison en plus. Veuillez consulter notre site internet pour les renseignements de produit et d'installation.

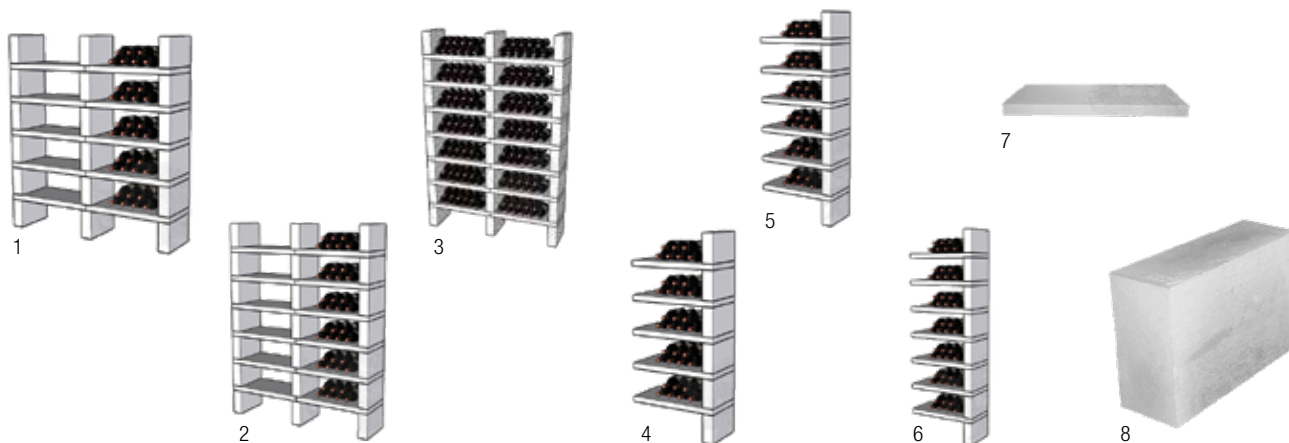



Weinregal – étagère à vin «BloXter»

ein Element quer wie hoch für 12 Flaschen, gestalten Sie Ihre Regalkomposition ganz nach belieben und setzen Sie Ihren Wein dennoch modern und symetrisch in Szene, anthrazitfarbig
un élément pour 12 bouteilles, se pose en hauteur comme en largeur, formez votre composition de rayonnages selon votre gré et mettez votre vin néanmoins en scène, anthracite

1	● 1467-0140	12 Fl./bouteilles, 28 × 30 × 56 cm, 19 kg	CHF 63.–
2	● 467-0141	72 Fl./bouteilles, 112 × 30 × 56 cm, 114 kg	CHF 378.–
3	● 1467-0142	108 Fl./bouteilles, 168 × 30 × 84 cm, 171 kg	CHF 567.–
4	● 1467-0143	96 Fl./bouteilles, 112 × 30 × 112 cm, 152 kg	CHF 504.–
5	● 1467-0144	144 Fl./bouteilles, 112 × 30 × 168 cm, 228 kg	CHF 756.–

Gerne erstellen wir Ihnen einen kostenlosen Einrichtungsvorschlag.

Preisangaben zuzüglich Verpackungs- und Lieferkosten. Bitte beachten Sie unsere Produkt- und Montagehinweise auf unserer Website.

Volontiers nous vous établirons une proposition d'aménagement gratuite.

Frais de livraison en plus. Veuillez consulter notre site internet pour les renseignements de produit et d'installation.



1

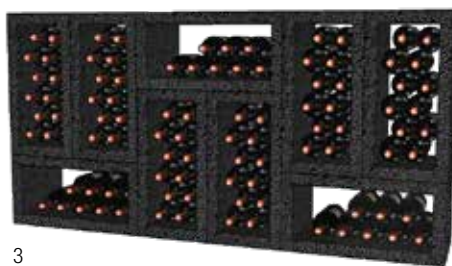

3

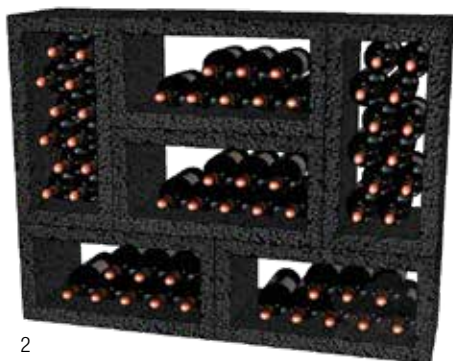

2

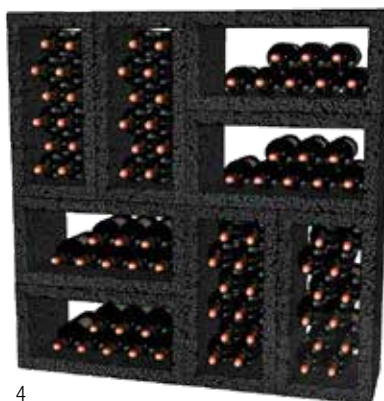

4



5



Weinregal – étagère à vin «Sandyline TUFF»

Ein Weinregal, das die Sinne bewegt

Das ist der Stoff, aus dem Träume sind: staubfreier goldener Sand, umschlossen von einem Regalsystem in Elementbauweise und nach oben offen für alle edlen Flaschenformate.

Ein Schatzkammerregal mit Säulen aus einer besonderen Variation von Tuffstein, ein nobles jenseits von Mode und Zeitgeschmack – gefertigt aus dem Besten, was heute und morgen im Weinregalbau möglich ist. Die SandyLine Tuffstein Weinregale bestehen aus naturreiner

verfestigter Vulkanasche und weisen exzellente feuchtigkeitsregulierende Eigenschaften auf.

Le confort de vos bouteilles dans un lit de sable

Le SandyLine éveille des sensations oubliées du temps où l'on conservait les grands crus sur un lit de sable. Une sensation de qualité qui naît des matériaux soigneusement sélectionnés, comme le sable doré permettant une maturation sûre, quelque soit la forme des bouteilles de vos plus grands millésimes. Dignes d'un sanctuaire, ces étagères sont équipées de colonnes de tuf. Composés de cendre volcanique naturelle solidifiée, les tufs SandyLine constituent d'excellents régulateurs d'humidité. Le casier SandyLine est livré avec une couche de sable – également une exclusivité mondiale. Combiné au tuf, il assure une hygroscopie parfaite.

			Flaschen/bouteilles		netto	
1	● 1467-63	Gruppe/group	120–200	112 × 143 × 30 cm	300 kg	CHF 536.–
2	● 1467-62	Gruppe Anbau/group annexe	60–100	112 × 65 × 30 cm	120 kg	CHF 226.–
3	● 1467-61	Gruppe/group	144–240	137 × 143 × 30 cm	363 kg	CHF 648.–
4	● 1467-60	Gruppe Anbau/group annexe	72–120	137 × 65 × 30 cm	145 kg	CHF 273.–
5	● 1467-65	Mitteltablar/étagère milieu*	12–20	5 × 65 × 30 cm	16 kg	CHF 28.30
6	● 1467-71	Seitentablar/étagère laterale*	12–20	5 × 71.5 × 30 cm	18 kg	CHF 28.30
7	● 1467-78	Einzelurmtablar/étagère*	12–20	5 × 78 × 30 cm	20 kg	CHF 28.30
8	● 1467-04	Fuss/pied*		7 × 11 × 30 cm	4 kg	CHF 12.20
9	● 1467-05	Säule/colonne		20 × 11 × 30 cm	9 kg	CHF 18.60
10	● 1467-06	Top/top		18 × 11 × 30 cm	9 kg	CHF 29.70

* Sand im Lieferumfang enthalten
support de bouteilles en sable inclus

Gerne erstellen wir Ihnen einen kostenlosen Einrichtungsvorschlag.

Preisangaben zuzüglich Verpackungs- und Lieferkosten. Bitte beachten Sie unsere Produkt- und Montagehinweise auf unserer Website. Volontiers nous vous établirons une proposition d'aménagement gratuite.

Frais de livraison en plus. Veuillez consulter notre site internet pour les renseignements de produit et d'installation.



1



2



3



4



5

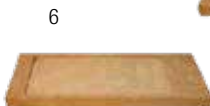

6



7



8



9



10



Weinregal – étagère à vin «Sandyline Bausatz»

	Flaschen/bouteilles					netto
1	● 1467-00F	Gruppe F /group F	120-200	142 × 143 × 30cm	357 kg	CHF 555.–
2	● 1467-00FA	Anbau zu F/annexe pour F	60-100	142 × 65× 30cm	139 kg	CHF 232.–
3	● 1467-00G	Gruppe G/group G	144-240	173 × 143 × 30cm	432 kg	CHF 671.–
4	● 1467-00GA	Anbau zu G/annexe pour G	72-120	173 × 65 × 30cm	168 kg	CHF 280.–
5	● 1467-65	Mitteltablar/étagère milieu	12-20	5 × 65 × 30cm	16kg	CHF 28.30
6	● 1467-71	Seitentablar/étagère laterale	12-20	5 × 71.5 × 30cm	18kg	CHF 28.30
7	● 1467-78	Einzelturntablar/étagère	12-20	5 × 78 × 30cm	20kg	CHF 28.30
8	● 1467-01	Fuss/pied		13 × 13 × 30cm	7kg	CHF 13.10
9	● 1467-02	Säule/colonne		26 × 13 × 30cm	13kg	CHF 19.90
10	● 1467-03	Top/top		25 × 13 × 30cm	19kg	CHF 43.50

Gerne erstellen wir Ihnen einen kostenlosen Einrichtungsvorschlag.

Preisangaben zuzüglich Verpackungs- und Lieferkosten. Bitte beachten Sie unsere Produkt- und Montagehinweise auf unserer Website.

Volontiers nous vous établirons une proposition d'aménagement gratuite.

Frais de livraison en plus. Veuillez consulter notre site internet pour les renseignements de produit et d'installation.



1



2

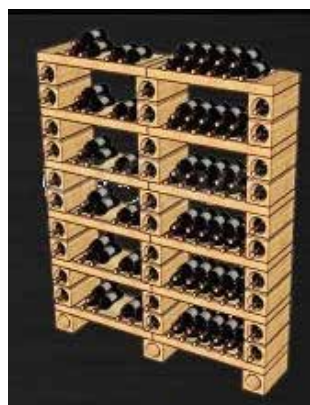

3



4



5



6



7



8



9



10



Weinregal – étagère à vin «HydroTon»

HydroTon – das clevere Weinregal System

Das preisgünstige, dekorative und zugleich platzsparende Baukastensystem für den privaten und kommerziellen Bereich. Die poröse Beschaffenheit des Naturklimasteines (Blähton) sorgt für ein Mikroklima.

Die Vorteile von HydroTon:

- 7 Elemente – Tausend Möglichkeiten
- platzsparend und mobil
- beliebig kombinierbar
- einfach aufeinander stapeln
- mit umgedrehten Tablaren als Abstellfläche
- Nutzung der Support (Stützen) für Einzelflaschen
- kompakt – vorteilhaft für den Transport
- unschlagbar im Preis
- ideale Ausnutzung durch Eckmodul

HydroTon – pour la gastronomie

Les casiers à vin HydroTon sont conçus spécialement pour le stockage de grandes capacités de bouteilles par exemple dans la haute gastronomie. Les casiers HydroTon protèges vos vins de la lumière excessive, des vibrations et des changements de température.

Le concept de stockage HydroTon

Utilisez les 7 éléments HydroTon pour assembler le casier à bouteilles de votre choix – ou bien choisissez un ou plusieurs groupes. Assemblez les éléments horizontalement et verticalement les uns au-dessus des autres et les uns à côté des autres sur un sol plat. Une distance d'environ 3 à 5 cm avec le mur garantit une bonne ventilation. Montez simplement vos casiers à bouteilles autour des fenêtres, tuyaux, etc. Une solution de casier à vin avec un excellent rapport qualité/prix.e.



			Flaschen/bouteilles			netto
1	● 1467-0212	Gruppe/group	56	113 × 99 × 30 cm	172 kg	CHF 352.–
2	● 1467-0214	Gruppe/group	78	147 × 60 × 30 cm	169 kg	CHF 328.–
3	● 1467-0216	Gruppe/group	212	175 × 99 × 30 cm	254 kg	CHF 507.–
4	● 1467-0213	Gruppe Anbau/group annexe	150	113 × 99 × 30 cm	128 kg	CHF 282.–
5	● 1467-0215	Gruppe Anbau/group annexe	69	147 × 60 × 30 cm	107 kg	CHF 231.–
6	● 1467-0206	Tablar/étagère T60	6–24	5 × 60 × 30 cm	9 kg	CHF 26.90
7	● 1467-0209	Tablar/étagère T99	18–60	5 × 99 × 30 cm	14 kg	CHF 35.20
8	● 1467-0205	Ecke/coin		5 × 50 × 50 cm	12 kg	CHF 40.80
9	● 1467-0210	Fuss/pied		5 × 10 × ca. 25 cm	3 kg	CHF 8.10
10	● 1467-0201	Support S1	1	13 × 13 × 30 cm	7 kg	CHF 11.20
11	● 1467-0202	Support S2	2	26 × 13 × 30 cm	13 kg	CHF 19.90
12	● 1467-0211	Bogen Paar/arc pair	18–22	33 × 99 × ca. 27 cm	30 kg	CHF 171.–

Gerne erstellen wir Ihnen einen kostenlosen Einrichtungsvorschlag.

Preisangaben zuzüglich Verpackungs- und Lieferkosten. Bitte beachten Sie unsere Produkt- und Montagehinweise auf unserer Website.

Volontiers nous vous établissons une proposition d'aménagement gratuite.

Frais de livraison en plus. Veuillez consulter notre site internet pour les renseignements de produit et d'installation.



Weinregal – étagère à vin «RackInBlack»

RackInBlack – lichtabsorbierendes Regalsystem aus ceramic fusion.

- austauschbare Flaschenaufleger
- Optional: Glas, Edelholz, Naturstein
- Standard im Lieferumfang: Holz

– lichtabsorbierend

– bester Temperaturspeicher auf Grund seiner reinen Masse

RackInBlack-système de casiers à vin qui absorbe la lumière en ceramic fusion

- support de bouteilles changeable standard bois (mdf)
- en option: verre, bois précieux

– meilleure régulation de la température par l'effet de masse thermique

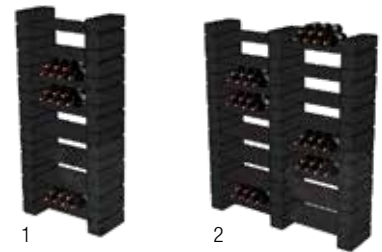

1

2

			Flaschen/bouteilles			netto
1	● 1467-0508	Gruppe/group	96	160 × 75 × 30 cm	248 kg	CHF 615.–
2	● 1467-0516	Gruppe/group	192	160 × 138 × 30 cm	384 kg	CHF 1015.–
3	● 1467-0518	Gruppe/group	216	180 × 138 × 30 cm	432 kg	CHF 1142.–
4	● 1467-0527	Gruppe/group	324	180 × 201 × 30 cm	585 kg	CHF 1592.–
5	● 1467-0058	Gruppe Anbau/group annexe	96	160 × 66 × 30 cm	136 kg	CHF 400.–
6	● 1467-0059	Gruppe Anbau/group annexe	108	180 × 66 × 30 cm	153 kg	CHF 450.–
7	● 1467-0541	Tablar/étagère	12	1.6 × 57 × 30 cm	3 kg	CHF 23.20
8	● 1467-0540	Säule/colonne		20 × 12 × 30 cm	14 kg	CHF 26.90



3

Gerne erstellen wir Ihnen einen kostenlosen Einrichtungsvorschlag.

Preisangaben zuzüglich Verpackungs- und Lieferkosten. Bitte beachten Sie unsere Produkt- und Montagehinweise auf unserer Website.

Volontiers nous vous établirons une proposition d'aménagement gratuite.

Frais de livraison en plus. Veuillez consulter notre site internet pour les renseignements de produit et d'installation.



4



5



6



7



8



BLACK SERIES

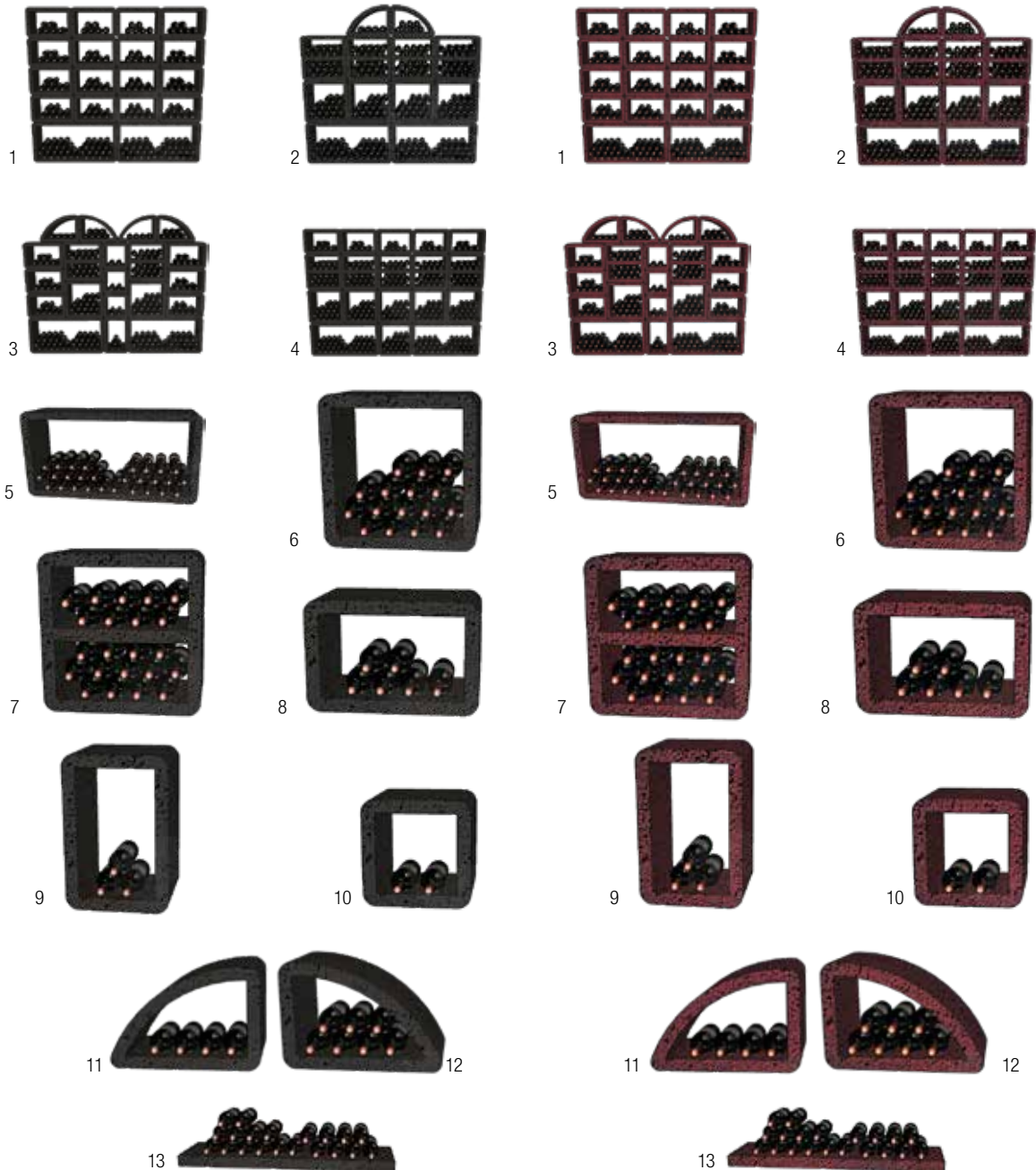



**Weinregal – étagère à vin «Multi»
in Anthrazit/en anthracite**

Die perfekte Weinlagerung

Die flaschengerechten Weingestelle von MULTI verbinden die professionelle Lagerung von Flaschenweinen mit der schönsten Weinkelleratmosphäre. In den Elementen haben erstaunlich viele Flaschen Platz. Übersichtlich, rollsicher, ruhig und lichtgeschützt reifen die Weine bei optimalen Bedingungen. Höchste Qualität, zweckmässige Einteilung und das umfangreiche Zubehör überzeugen jede Weinkennerin und alle Weinfreunde.

MULTI Weingestelle passen in jeden Raum

Wie soll man vorgehen? Stellen Sie aus den 8 MULTI Elementen das Weingestell nach Ihren Wünschen zusammen – oder wählen Sie eine oder mehrere Gruppen aus.

L'entreposage de Vin Parfait

Les casiers à bouteilles MULTI sont conçus spécialement pour le stockage de bouteilles et ils associent un entreposage professionnel des bouteilles à une atmosphère de cave à vin absolument charmante. Les éléments ont de l'espace pour un nombre de bouteilles incroyable. Soigneusement rangé, sans que les bouteilles puissent rouler, dans un endroit calme et à l'abri de la lumière, le vin vieillit dans les conditions optimales.

Les casiers MULTI apportent une polyvalence maximale et sont faciles à monter

MULTI est synonyme d'exclusivité grâce à son design, d'unité suprême grâce à ses formes élégantes ainsi que de rangement soigné et d'organisation. Des détails bien pensés et sophistiqués ainsi que les accessoires spécialement sélectionnés sont un aspect fondamental du concept de stockage de vin MULTI.

	Black Series	Terra	Flaschen bouteilles			netto
1	● 1467-012920	1467-0129	Gruppe/group	370	183 × 200 × 27 cm	328 kg CHF 1099.–
2	● 1467-013020	1467-0130	Gruppe/group	340	183 × 200 × 27 cm	270 kg CHF 1080.–
3	● 1467-013120	1467-0131	Gruppe/group	380	183 × 233 × 27 cm	365 kg CHF 1400.–
4	● 1467-013220	1467-0132	Gruppe/group	500	183 × 250 × 27 cm	371 kg CHF 1423.–
5	● 1467-010120	1467-0101	Profi	50–60	50 × 100 × 27 cm	44 kg CHF 120.–
6	● 1467-010220	1467-0102	Norm	24–30	50 × 50 × 27 cm	18 kg CHF 76.90
7	● 1467-010320	1467-0103	Tablar/étagère	16–24	50 × 50 × 27 cm	20 kg CHF 90.80
8	● 1467-010420	1467-0104	Mini	12–16	33 × 50 × 27 cm	15 kg CHF 53.70
9	● 1467-010520	1467-0105	Kombi	12–16	50 × 33 × 27 cm	15 kg CHF 53.70
10	● 1467-010620	1467-0106	Baby	6–9	33 × 33 × 27 cm	12 kg CHF 36.20
11	● 1467-010720L	1467-0107L	Bogen/arc	9–11	33 × 50 × 27 cm	15 kg CHF 85.20
12	● 1467-010720R	1467-0107R	Bogen/arc	9–11	33 × 50 × 27 cm	15 kg CHF 85.20
13	● 1467-010820	1467-0108	Top/top	30	5 × 100 × ca. 27 cm	15 kg CHF 35.20

Gerne erstellen wir Ihnen einen kostenlosen Einrichtungsvorschlag.

Preisangaben zuzüglich Verpackungs- und Lieferkosten. Bitte beachten Sie unsere Produkt- und Montagehinweise auf unserer Website.

Volontiers nous vous établissons une proposition d'aménagement gratuite.

Frais de livraison en plus. Veuillez consulter notre site internet pour les renseignements de produit et d'installation.



Weinregal – étagère à vin «Cavo»

CAVO – aus gebrochenem Naturstein

Schlichtes Design mit klassischer H-Form. Bester Temperaturspeicher auf Grund seiner reinen Masse

CAVO – en pierre naturelle

Le design classique avec configuration en H. Meilleure régulation de la température par l'effet de masse thermique

	Flaschen/bouteilles			netto		
1	● 1467-0320	Gruppe/group	200	141/97 × 181 × 27 cm	327 kg	CHF 527.–
2	● 1467-0321	Gruppe/group	240	126/170 × 181 × 27 cm	408 kg	CHF 635.–
3	● 1467-0327	Gruppe/group	380	199/170 × 250 × 27 cm	696 kg	CHF 1088.–
4	● 1467-0328	Gruppe/group	580	199/155 × 262 × 27 cm	958 kg	CHF 1484.–
5	● 1467-0329	Gruppe/group	340	203 × 200 × 27 cm	616 kg	CHF 856.–
6	● 1467-0330	Gruppe/group	350	213 × 162 × 27 cm	494 kg	CHF 750.–
7	● 1467-0303	Cavo 50	12	29 × 50 × 27 cm	22 kg	CHF 30.60
Grundelement/élément de base						
8	● 1467-0305	Bogen Abdeckung/ arc élément voûte		25 × 50 × 27 cm	16 kg	CHF 46.30
9	● 1467-0310	Cavo 81	24	29 × 81 × 27 cm	32 kg	CHF 46.30
10	● 1467-0311	Abdeckplatte/couvercle		10 × 81 × 27 cm	23 kg	CHF 51.–

Gerne erstellen wir Ihnen einen kostenlosen Einrichtungsvorschlag.

Preisangaben zuzüglich Verpackungs- und Lieferkosten. Bitte beachten Sie unsere Produkt- und Montagehinweise auf unserer Website.

Volontiers nous vous établirons une proposition d'aménagement gratuite.

Frais de livraison en plus. Veuillez consulter notre site internet pour les renseignements de produit et d'installation.

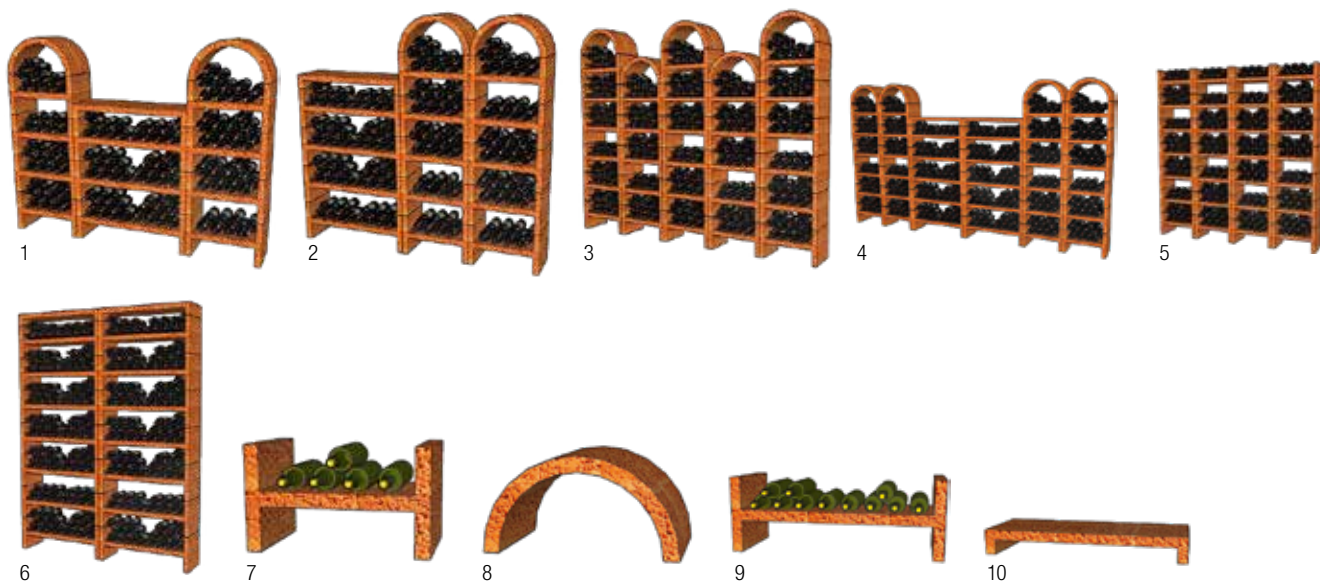



HYPRO®



Weinregal – étagère à vin «CollectionRack 5G»

dieses neuste CollectionRack bietet Platz für Weinkistenlagerung ohne Grenzen. Ein Universal-System. Der Vollauszug ermöglicht die Erreichbarkeit jeder Kiste ohne lästiges Umstapeln. In Kombination mit SoftRack (optional) können auch Grossformate in schönster Form gelagert werden. Auch für Burgundy und Riesling.

Ce nouveau CollectionRack offre de l'espace pour le stockage des caisses de vin sans frontière. Un système universel. Le plateau coulissant (qui s'ouvre en plein) permet d'accéder à chaque caisse sans défaire la pile. En combinaison avec SoftRack (option), aussi des grands formats peuvent être stockés avec style. Aussi pour Bourgogne et Riesling.

Die perfekte Lösung für Ihre Einzelflaschen.

Mit dem CollectionRack lassen sich endlich Ihre Einzelflaschen übersichtlich und stilvoll lagern.

- Vollauszüge für diverse Flaschenformate und Holzkisten
- Zugriff auf Einzelflaschen ohne lästiges Umschichten.
- Beschriftungslösung mittels Magnetstreifen
- einfachste Stapelbauweise

Il s'agit de la solution idéale pour les bouteilles individuelles.

- Plateaux coulissants adaptés aux divers formats de bouteilles et de caisses.
- Bouteilles aisément repérables et accessibles
- Possibilité de libellé sur bande magnétique
- Construction modulaire ultra simple

			Flaschen/bouteilles		netto	
1	○	1467-5550	CollectionRack	12/2 × 6	27 × 40 × 57 cm, 9.3 kg	CHF 175.–
2	○	1467-5510	CR75	12 × 75cl	27 × 40 × 57 cm, 12 kg	CHF 207.–
3	○	1467-5512	CR75 (1/2)	3 × 75cl	13.5 × 40 × 57 cm, 7.3 kg	CHF 163.–
4	○	1467-5513	CR375	24 × 37.5cl	27 × 40 × 57 cm, 14.9 kg	CHF 207.–
5	○	1467-5514	CR150	6 × 150cl	27 × 40 × 57 cm, 12 kg	CHF 207.–
6	○	1467-5560	Fuss (Paar)/pied (paire)		3 × 38 × 10 cm, 4 kg	CHF 65.–
7	○	1467-5540	TopRack-Magnum	3 × 150cl	17 × 40 × 57 cm, 4 kg	CHF 92.–
8	○	1467-5530	TopRack-Double	8 × 75cl	17 × 40 × 57 cm, 4 kg	CHF 160.–
9	○	1467-8560	TopSchiefer/top ardoise		57 × 40 × 2 cm, 9.8 kg	CHF 265.–



Gerne erstellen wir Ihnen einen kostenlosen Einrichtungsvorschlag.

Preisangaben zuzüglich Verpackungs- und Lieferkosten. Bitte beachten Sie unsere Produkt- und Montagehinweise auf unserer Website.

Volontiers nous vous établirons une proposition d'aménagement gratuite.

Frais de livraison en plus. Veuillez consulter notre site internet pour les renseignements de produit et d'installation.

WEINREGAL – ÉTAGÈRE À VIN

Weinregal «Linum»

- für 168 Wein- oder Champagnerflaschen (75cl)
- solide und stabile Drahtstruktur, glänzend verchromt
- einfache Montage
- sehr stabil und effizient im Gebrauch
- 12 Flaschen à 75 cl pro Auflage
- Aussenmasse B x T x H: 122 x 36 x 182 cm
- mit Regalfüssen
- Brutto-/Nettogewicht: 46/42.6 kg

168
Flaschen
bouteilles

étagère à vin «Linum»

- pour 168 bouteilles de vin ou champagne à 75 cl
- construction de fil de fer solide et stable, chromé brillant
- montage facile
- très stable et utilisation efficace
- 12 bouteilles à 75 cl par étage
- dimension extérieur l x p x h: 122 x 36 x 182 cm
- avec pieds
- poids brut/net: 46/42.6 kg

	St./pcs	1	5
1 ● 100-066	CHF	445.-	395.-



Dank der Flaschenausparungen liegen
alle Flaschen sicher und übersichtlich
grâce aux niches des étagères tout les
bouteilles sont bien placées

1

dieses Weinregal wird in 2 Kartons (46kg brutto) geliefert
cette étagère est fournie en 2 cartons (46kg brut)



2 Längen & longueurs & **3** Höhen hauteurs
 Anbau möglich annexe possible

1-2

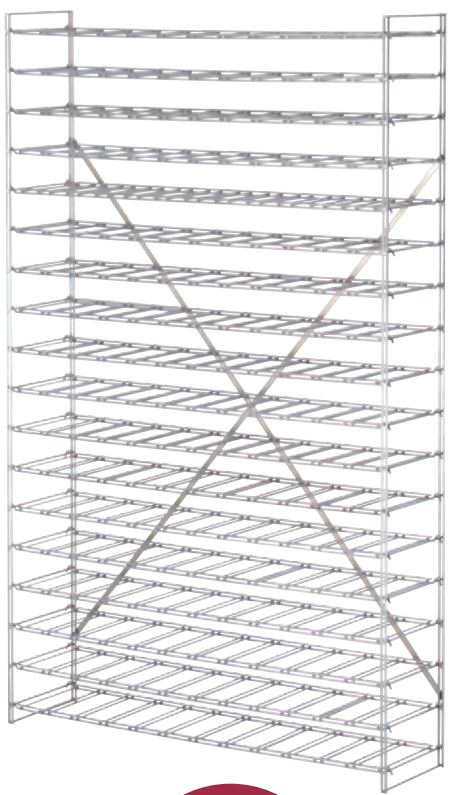

Service

Weinregal – étagère à vin «Linum»

speziell entworfen für eine perfekte und übersichtliche Lagerung, für Flaschen Typ Bordeaux oder Bourgogne (75 cl), andere Flaschenformen sind vorgängig zu testen, 6 Grund- und 6 Anbaumodelle, 2 Breiten und 3 Höhen, feste Regalleiter und herausnehmbare Auflagen/spécialment réalisé pour le stockage parfait et net, apte pour bouteilles type bordeaux ou bourgogne (75 cl), autres bouteilles sont à tester avant, 6 modèles de base et 6 modèles d'annexe, 2 largeurs, 3 hauteurs, échelles fixes, supports amovibles

Basis/base: 2 Leitern, 1 Kreuz + Auflagen / 2 échelles, 1 croix et supports

Anbau/annexe: 1 Leiter + Auflagen/ 1 échelle + supports

	Regal/ étagère	B x T x H/ l x p x h	Auflagen/ supports	Fl./ bout.	St./pcs	1	5
1	● 100-500	Basis/base	100 x 30 x 105 cm	10	100	CHF 524.-	472.-
2	● 100-510	Anbau/annexe	100 x 30 x 105 cm	10	100	CHF 432.-	389.-
1	● 100-520	Basis/base	120 x 30 x 105 cm	10	120	CHF 588.-	529.-
2	● 100-530	Anbau/annexe	120 x 30 x 105 cm	10	120	CHF 496.-	447.-
1	● 100-600	Basis/base	100 x 30 x 160 cm	15	150	CHF 723.-	650.-
2	● 100-610	Anbau/annexe	100 x 30 x 160 cm	15	150	CHF 626.-	564.-
1	● 100-620	Basis/base	120 x 30 x 160 cm	15	180	CHF 819.-	737.-
2	● 100-630	Anbau/annexe	120 x 30 x 160 cm	15	180	CHF 722.-	650.-
1	● 100-700	Basis/base	100 x 30 x 190 cm	18	180	CHF 858.-	772.-
2	● 100-710	Anbau/annexe	100 x 30 x 190 cm	18	180	CHF 749.-	674.-
1	● 100-720	Basis/base	120 x 30 x 190 cm	18	216	CHF 973.-	876.-
2	● 100-730	Anbau/annexe	120 x 30 x 190 cm	18	216	CHF 862.-	776.-
	● 100-400	Set Regalfüsse (2 St./set pieds (2 pcs)				CHF 9.30	

bis/jusqu'à
216
 Flaschen/Bouteilles

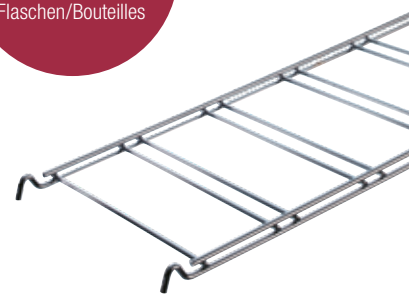

Auflagen/support





Weinregal – étagère à vin «FlatRack»

FlatRack ist einfacher zu falten als ein Papierflieger

FlatRack ist leicht und passt fast in einen Briefumschlag. Trotzdem ist das flache, faltbare Weinregal stabil und macht im Wohnbereich eine genauso gute Figur, wie im Weinkeller.

Die Vorteile von FlatRack:

- ideal für Burgunder- und Bordeaux-Flaschen
- perfekt für Riesling- und klassische Champagnerformate
- ideal für Dreiecktschalen
- kompakte, rollssichere Lagerung
- einfachste Montage, gänzlich ohne Werkzeug
- optimaler Lichtschutz
- modernes Design

FlatRack est plus facile à plier qu'un avion en papier

Il est tellement plat qu'il peut être envoyé par la poste. Une fois plié, il est si stable que vous pouvez aménager toute une cave. Les casiers à vin pliables modernes sont grâce à leur système d'assemblage sans outils faciles et rapides à monter.

- idéal pour les bouteilles de Bourgogne et Bordeaux
- parfait pour les formats classiques de Champagne et de Riesling
- idéal pour 3/8
- compact, stockage en toute sécurité (ne roulent pas)
- installation facile sans outils
- une protection optimale contre la lumière
- design modern



1



			Flaschen/bouteilles		netto
1	● 1467-0591	FlatRack 6 Pack	36	69 × 63 × 35 cm	15.6 kg CHF 390.–



Gerne erstellen wir Ihnen einen kostenlosen Einrichtungsvorschlag.

Preisangaben zuzüglich Verpackungs- und Lieferkosten. Bitte beachten Sie unsere Produkt- und Montagehinweise auf unserer Website.

Volontiers nous vous établirons une proposition d'aménagement gratuite.

Frais de livraison en plus. Veuillez consulter notre site internet pour les renseignements de produit et d'installation.

WEINREGAL – ÉTAGÈRE À VIN

Weinregal – étagère à vin «Inline»

			Flaschen/bouteilles			netto	
1	○	1467-0580	Inline 6	48	81.5 × 30 × 73 cm	23.5 kg	CHF 435.–

Gerne erstellen wir Ihnen einen kostenlosen Einrichtungsvorschlag.

Preisangaben zuzüglich Verpackungs- und Lieferkosten. Bitte beachten Sie unsere Produkt- und Montagehinweise auf unserer Website.

Volontiers nous vous établissons une proposition d'aménagement gratuite.

Frais de livraison en plus. Veuillez consulter notre site internet pour les renseignements de produit et d'installation.



Cravatten Flaschenhänger – cravates Bouteilles remorque

				Pa.	1	3
2	●	1467-027	14.8 × 8.5 × 1 cm, 0.07 kg		CHF 36.–	29.–
3	●	1467-0853	Schiefertafel/ardoise, 12 × 2 cm, mit 2 Löchern/avec 2 trous	1	CHF 7.40	5.90
4	●	1467-0850	Schiefertafel/ardoise, ca. 6–14, 4 × 10 cm, mit 2 Bohrlöchern/avec 2 trous	1	CHF 8.–	6.80
5	●	1467-0852	Flaschenschiefer/ardoise, 8 × 8 cm	1	CHF 9.–	7.70
6	●	1467-855	Magnet Beschriftung/étiquette magnétique, 1.5 × 10 cm	1	CHF 6.70	5.70
7	●	1467-0851	Schiefertafel/ardoise, 9 × 11 cm, mit einem Loch oben mittig	1	CHF 9.80	8.40
8	●	1467-0407	SoftRack 75, 3 × 50 × 20 cm, Flaschenstop/stop bouteilles, 60 g, 2 Stk./pcs	1	CHF 27.80	

Thermo-/Hygrometer – thermo-/hygromètre «CaveControl»

				Stk./pcs	1	3
9	●	R1467-088	14 × 14 cm, 0.42 kg		CHF 39.–	69.–
10	●	1467-0880	10 × 7.5 × 1.5 cm, 0.1 kg		CHF 19.50	16.50

incl. VRG/TAR

Teiler – séparateur

				Stk./pcs	1	6
11	●	1467-0110	gross/grande Fachunterteilung für Multi/Cave/Cavino/ séparateur d'éléments pour Multi/Cave/Cavino		CHF 28.80	24.60
12	●	1467-0111	klein/petit		CHF 27.20	23.20



WEINREGAL – ÉTAGÈRE À VIN

Xi Wine Systems

Weinregale und Weinklimaschränke für Weinliebhaber und Profis. Weinlagerung, Weinpräsentation und Weinkühlung vom Spezialisten. Xi konzentriert sich auf das Wesentliche: Klares, reduziertes Design für höchste Ansprüche an Funktionalität und Weingenus.

Des étagères et des caves à vin pour les connaisseurs et les pro. Stockage, présentation et climatisation du vin du spécialiste.

Xi se concentre à l'essentiel: du design clair et réduit, pour des exigences les plus hautes au fonctionnalité et au plaisir du vin.

Der Xi Neigungswinkel.

Macht den Unterschied.

In Xi Weinregalen lagern die Weine in optimaler Neigung. Der Korken bleibt stets benetzt. Die Luftblase in der Flaschenschulter ist minimal.

Das Depot sammelt sich kompakt im Flaschenbodenwinkel. Dies ermöglicht Genuss ohne Wartezeit auf das Absetzen der Sedimente und Dekantieren wird zum Kinderspiel.

L'angle d'inclinaison de Xi fait la différence.

Les étagères Xi entrepose le vin dans l'angle idéal. Le bouchon est toujours humide.

La bulle d'air dans la bouteille est minimale. Le dépôt se concentre au fond de la bouteille. Cela permet la consommation sans attendre et décanter devient un jeu d'enfant.

Xi Rack

- Übersicht durch Blick auf die Etiketten.
 - grosse Lagerkapazität auf kleinstem Raum.
 - für alle Flaschenformen. Bis zur Doppelmagnum.
 - Weine lagern in idealer Neigung
 - Baukastensystem mit variantenreichem Zubehör
 - pulverbeschichtet, für feuchte Keller geeignet.
 - Füsse höhenverstellbar.
 - einfacher, werkzeugfreier Aufbau.
-
- bon aperçu des étiquettes
 - grand capacité de stockage sur peu d'espace
 - pour tous les formats de bouteilles jusqu'au double magnum
 - les vins sont stockés avec l'inclinaison idéal
 - jeu de construction avec système et beaucoup d'options
 - revêtement par poudre, se prête pour des caves humides
 - pied réglables
 - montage simple, sans outils

Xi Baukastensystem

Verschiedenstes Zubehör für den individuellen Weinkeller.

Xi jeu de construction avec système

Différents accessoires pour la cave individuelle.

Xi Counter Basis 4

mit/avec 4 Xi-Niveaux *** für 8 Sorten/sortes, Stehtischhöhe/taille detable haute

	B x T x H/l x p x h	Fl*/bt*	Stk./pcs
1	● 1467-824 61 x 58.5 x 113 cm	52	1 3 CHF 775.- 698.-

Xi Glasplatte

für/pour Counter Basis 4

	B x T x H/l x p x h	Stk./pcs
1	● 1467-825 61 x 58.5 x 0.8 cm	1 3 CHF 187.- 168.-

Xi Counter Annexe 4

mit/avec 4 Xi-Niveaux *** für 8 Sorten/sortes, Stehtischhöhe/taille detable haute

	B x T x H/l x p x h	Fl*/bt*	Stk./pcs
1	● 1467-826 58 x 58.5 x 113 cm	52	1 3 CHF 695.- 625.-

Xi Glasplatte Annexe

für/pour Counter Basis 4

	B x T x H/l x p x h	Stk./pcs
1	● 1467-829 58 x 58.5 x 0.8 cm	1 3 CHF 187.- 168.-

Xi Top Basis 4

mit/avec 4 Xi-Niveaux *** für 8 Sorten/sortes, Stehtischhöhe/taille detable haute

	B x T x H/l x p x h	Fl*/bt*	Stk./pcs
1	● 1467-827 61 x 58.5 x 70 cm	52	1 3 CHF 459.- 413.-

Xi Top Annexe 4

mit/avec 4 Xi-Niveaux *** für 8 Sorten/sortes, Stehtischhöhe/taille detable haute

	B x T x H/l x p x h	Fl*/bt*	Stk./pcs
1	● 1467-828 61 x 58.5 x 70 cm	52	1 3 CHF 446.- 401.-

*** Xi Rack Basis/Annexe fassen max. 8 Niveaux (=104 Flaschen*)

*** Xi Rack Basis/Annexe peut contenir max. 8 niveaux (=104 bouteilles*)

Xi Counter + Xi Top = Xi Rack (dito Annexe)



WEINREGAL – ÉTAGÈRE À VIN

Xi Rack Basis 8

(mit/avec 8 Xi-Niveaux**, für/pour 16 Sorten/sortes)

	B × T × H/l × p × h	Fl./bt.*	Stk./pce
1	1467-800 61 × 58.5 × 183 cm	104	1 3

Xi niveau

	Set = 4 paar/pairs	Stk./pce
2	1467-802	13

Xi Etagère

	Stk./pce
3	1 3

Xi Select

	Stk./pce
4	1 3

Xi DoubleM

	Stk./pce
5	1 3

Xi Cuvee

	Stk./pce
6	1 3

Xi Gusto

	Stk./pce
7	1 3

Xi Stock

	Stk./pce
8	1 3

* Standard-Bordeaux-Flaschen 75 cl/* bouteilles standard Bordeaux 75 cl

** Xi Rack Basis/Annexe fassen max. 16 Niveaux (=208 Flaschen*)

** Xi Rack Basis/Annexe peut contenir max. 16 niveaux (=208 Flaschen*)



Service

1



5

Xi «DoubleM»

Vollauszug für perfekte Lagerung von Doppelmagnumflaschen aller Formen

tiroir pour le stockage parfait des bouteilles double magnum de tous les formes



7

Xi «Gusto»

Vollauszug für Lagerung offener Flaschen

tiroir pour des bouteilles entamées



6

Xi «Cuvee»

Vollauszug für die exklusive Lagerung von Einzelflaschen und Raritäten

tiroir pour le stockage exclusif des bouteilles individuelles et rares



8

Xi «Stock»

ausziehbarer Lagerkorb für bis zu 48 Flaschen

tiroir de stockage pour jusqu'à 48 bouteilles



Xi Counter.

+



Xi Top.

=



Xi Rack.



2



3

Xi «Etagère»

stabiler Zwischenboden

fond intermédiaire stable



4

Xi «Select»

leichtläufiger Vollauszug für Holzkisten

tiroir pour caisses en bois



Vinojet – Le Verre de Vin – Podbar



BERMAR | collection

Was ist «Vinojet – Le Verre de Vin»?

Unsere einzigartigen Wein- und Champagner-Konservierungssysteme sind als Industriestandard fest etabliert, wenn es um einen professionellen und profitablen glasweisen Service von Wein und Champagner geht. Mehr als 45 000 Kunden haben sich bereits für Le Verre de Vin & Pod Bar entschieden und dies aus guten Gründen.

Hier nur ein paar der Vorteile:

- kostspielige Verschwendung verhindern
- gleichbleibende Qualität für Ihre Kunden sicherstellen
- volle Service-Freiheit einer unbegrenzten Auswahl an Premium-Weinen, Schaumweinen und Champagner im Glas ausnützen
- Gewinne maximieren

Wie viele Weine können mit diesem System angeboten werden?

Die Anzahl der Weine, die Sie mit einem System konservieren können, ist unbegrenzt. Jedes Dual-System (Wein und Champagner) wird mit 20 Wein- und 3 Champagner-Korken geliefert.

Wie funktioniert es?

Für den Champagner arbeitet die Vinojet-Technologie mit einer genau kalibrierten Füllung von CO² in die Flasche. Dadurch entsteht ein Druckgleichgewicht welches das Austreten von CO² vom Wein selbst, verhindert. Für stille Weine wird ein präzises, kontrolliertes Vakuum erzeugt. So wird sichergestellt, dass die maximale Konservierungsdauer, ohne Beschädigung der subtilen Struktur des Weines, erreicht wird.

Wie lange dauert es?

Das System benötigt zwischen 2 und 5 Sekunden um eine 75 cl-Flasche zu versiegeln (je nach Restmenge in der Flasche).

Wie lange wird Wein und Champagner frisch gehalten?

So lange die Flaschen jedes Mal, wenn ein Glas Wein ausgeschenkt wird, konserviert werden, bleibt die Haltbarkeit des Weines bis 21 Tagen erhalten.

Qu'est-ce que «Vinojet – Le Verre de Vin»?

Nos systèmes uniques de conservation de vin et de champagne sont fermement établis en tant que standard de l'industrie quand il s'agit d'un service de vin au verre professionnel et rentable. Plus que 45 000 clients ont déjà choisi Le Verre de Vin & Pod Bar pour de bonnes raisons.

Voici seulement quelques avantages :

- éviter de gaspillage coûteux
- assurer une qualité de vin au verre constante pour vos clients
- pouvoir amplement proposer une sélection illimitée de vins haut-gamme et champagne au verre
- maximiser le profits

Combien des vins pouvez-vous proposer?

Le nombre de vins est illimité. Chaque système Dual (vin et champagne) comprend 20 bouchons de vin et 3 bouchons à champagne.

Comment ça marche?

Pour le champagne, la technologie Vinojet fonctionne avec un remplissage précisément calibrée de CO² dans la bouteille. Ainsi il est crée un équilibre de pression empêchant la fuite de CO² du vin lui-même. Pour les vins, il est produit un vide précis et contrôlé. Ceci assure que le temps maximum de conservation est obtenu sans endommager la structure subtile du vin.

Combien de temps faut-il pour l'utilisation?

Le système prend entre 2 et 5 secondes pour «fermer» une bouteille de 75 cl (selon la quantité restant dans la bouteille).

Combien de temps les vins et champagnes sont-ils conservés en bon état?

Tant que les bouteilles sont conservées chaque fois qu'un verre est versé, la durée de préservation peut aller jusqu' à 21 jours.

Vinojet – le verre de vin

Weinvakuumiersystem zur Erhaltung des Bouquets angebrochener Flaschenweine und Champagner (problemlos bis 21 Tage!), die elektronische Steuerung entzieht dem Wein die optimale Menge Luft (keine Oxydation), bzw. fügt dem Champagner den erforderlichen Druck mittels Kohlensäure bei, einfachste Bedienung (weniger als 5 Sek.), keine Wartung, kleinster Platzbedarf, kompaktes Gehäuse aus veredeltem Stahl, schnelle Montage, mit LED-Beleuchtung bei den Stutzen / système d'évacuation d'air des bouteilles commencées de vins/champagne pour garder le bouquet jusqu'à 21 jours sans problème, le micro-ordinateur enlève au vin la quantité d'air optimale pour empêcher l'oxydation, ou rajoute au champagne la pression nécessaire par acide carbonique, maniement simple en moins de 5 sec., nécessite pas d'entretien, boîtier en métal spécial, montage facile, avec illumination LED.

230 V

für Wein – pour vin

20 Weinkorken inkl. / 20 bouchons à vin incl.

	«Single»	Masse/dim. B x T x H/l x p x h	Preis/prix	1	3
1	● 1467-6 «Classic»	13.5 x 13 x 55 cm, 6.7 kg		CHF 2735.–	2460.–
2	● 1467-8 «Tower»*	12 x 13.5 x 51 cm, 6 kg		CHF 2735.–	2460.–
3	● 1467-2000 «Compact»**	17.7 x 33 x 13.5 cm, 9.2 kg		CHF 2735.–	2460.–
4	● 1467-12 «Classic Chrom»	13.5 x 13 x 55 cm, 6.7 kg		CHF 2735.–	2460.–

für Champagner – pour champagne

3 Champagner-Verschlüsse und Co²-Druckventil inkl.

3 bouchons à champagne et manomètre incl.

	«Single»	Masse/dim. B x T x H/l x p x h	Preis/prix	1	3
1	● 1467-11 «Classic»	13.5 x 13 x 55 cm, 6.7 kg		CHF 2225.–	1998.–
2	● 1467-9 «Tower»*	12 x 13.5 x 51 cm, 6 kg		CHF 2225.–	1998.–
3	● 1467-2004 «Compact»**	17.7 x 33 x 13.5 cm, 9.2 kg		CHF 2225.–	1998.–
4	● 1467-33 «Classic Chrom»	13.5 x 13 x 55 cm, 6.7 kg		CHF 2225.–	1998.–

für Weine und Champagner – pour de vins et champagne

20 Weinkorken, 3 Champagner-Verschlüsse und Co²-Druckventil inkl., die Kohlensäureflasche muss separat und kann nicht durch uns bezogen werden (z. B. PanGas)

20 bouchons à vin, 3 bouchons à champagne et manomètre incl., la bouteille de gaz carbonique doit être achetée séparément et ne peut pas être livrée par nous (p. ex. PanGas)

	«Dual»	Masse/dim. B x T x H/l x p x h	Preis/prix	1	3
1	● 1467-5 «Classic»	13.5 x 13 x 55 cm, 6.7 kg		CHF 3890.–	3500.–
2	● 1467-23 «Tower»*	12 x 13.5 x 51 cm, 6 kg		CHF 3890.–	3500.–
3	● 1467-2002 «Compact»**	17.7 x 33 x 13.5 cm, 230 V, 9.2 kg		CHF 3890.–	3500.–
4	● 1467-13 «Classic Chrom»	13.5 x 13 x 55 cm, 6.7 kg		CHF 3890.–	3500.–

* für Tresen- und Buffetmontage / pour montage au comptoir ou buffet

** für Montage unter Tresen mit Schrauben, Garantie 1 Jahr / pour montage en dessous buffet avec vis, garantie 1 an

Vinojet – le verre de vin portable

kompaktes Gerät, ideal für Vorführungen, Degustationen, Messen, ohne grosse Installation, einfach zu transportieren und schnell aufzustellen (plug and play), für Weine und Champagner, 20 Weinkorken, 3 Champagner-Verschlüsse, CO²-Druckventil, mit neuester LED-Beleuchtung, ohne CO² Kartusche*

appareil compacte, idéal pour présentations, dégustations, foires, sans grande installation, facile à transporter et vite prêt à l'emploi (plug and play), pour vin et champagne, 20 bouchons à vin et 3 à champagne, manomètre, avec nouvelle illumination LED changeante, sans cartouche CO²*

	«Dual»	Masse/dim. B x T x H/l x p x h	Preis/prix	1	3
5	● 1467-101 Dual Tower portable, 12 x 25 x 48.5 cm, 10 kg, Platte/plateau: 28 x 50 x 3 cm			CHF 4065.–	3660.–
6	● 1467-102 für Champagner / pour champagne		Preis/prix	1	3
7	● 1467-103 für Wein / pour vin			CHF 2540.–	2285.–
				CHF 2945.–	2650.–



* Kohlensäurekartusche SodaStream 425g CO² in jedem üblichen Warenhaus erhältlich

* SodaStream cartouche gazeuse 425g CO² disponible dans tous les magasins

Erhaltung des Bouquets bis 21 Tage!
Maintient le bouquet jusqu'à 21 jours!



Wandmodell / mod. murale

1



2



4



3



5 6 7

VinoPod

das Wein-Offenausschank-System für Gastronomie und Weinhandel, mit integriertem VinoJet – le verre de vin-Verschluss-technik, kontrollierte Konservierung, Aufbewahrung und Präsentation, Kompressor-Kühlung von 4–18 °C mit Digitalanzeige, jede Kammer für 10 Flaschen, abschliessbar, Glastüren Doppelverglasung, integrierter Kondenswasser-Verdampfer, sparsame LED Innenbeleuchtung mit 7 Farboptionen, Gehäuse schwarz, Türrahmen und Griffleisten Edelstahl, Innenausstattung Edelstahl, spiegelglanz poliert

le système du vin au verre pour gastronomie et commerce, avec technique de fermeture «VinoJet», conservation contrôlée, pour stockage et présentation, réfrigération par compresseur de 4 à 18 °C avec affichage digital, chaque chambre peut contenir jusqu'à 10 bouteilles, fermeture à clé, porte double vitré, avec évaporateur de condensation, lumière intérieur LED avec 7 couleurs différentes, boîtier noir, cadre de porte, poigné et intérieur en acier spécial poli

für stille Weine – pour de vins

20 Weinkorken inkl. / 20 bouchons à vin incl.

230 V / 0.52 kwh/24h (max.)	Flaschen/bouteilles	Masse/dim.	Preis/prix	1	3
1 ● 1467-4010 «Single»	8–10, 75 cl	55.5 × 47 × 50 cm, 37 kg		CHF 3640.–	3275.–
2 ● 1467-4030 «Twin»	16–20, 75 cl	98.5 × 47 × 50 cm, 60 kg		CHF 4550.–	4095.–
3 ● 1467-4031 «Verti»	16–20, 75 cl	55.5 × 47 × 105.5 cm, 55 kg		CHF 5085.–	4575.–
4 ● 1467-4043 «Tri»	24–30, 75 cl	151.5 × 47 × 50 cm, 69.5 kg		CHF 5500.–	4950.–
5 ● 1467-4050 «Quad»	32–40, 75 cl	98.5 × 47 × 100 cm, 120 kg		CHF 6740.–	6065.–

für Champagner – pour de champagne

3 Champagner-Verschlüsse und Co²-Druckventil inkl. / 3 bouchons à champagne et manomètre incl.

230 V / 0.52 kwh/24h (max.)	Flaschen/bouteilles	Masse/dim.	Preis/prix	1	3
1 ● 1467-4015 «Single»	8–10, 75 cl	55.5 × 47 × 50 cm, 37 kg		CHF 3140.–	2825.–
2 ● 1467-4025 «Twin»	16–20, 75 cl	98.5 × 47 × 50 cm, 60 kg		CHF 4045.–	3640.–
3 ● 1467-4032 «Verti»	16–20, 75 cl	55.5 × 47 × 105.5 cm, 55 kg		CHF 4450.–	4005.–
4 ● 1467-4044 «Tri»	24–30, 75 cl	151.5 × 47 × 50 cm, 69.5 kg		CHF 4995.–	4495.–
5 ● 1467-4055 «Quad»	32–40, 75 cl	98.5 × 47 × 100 cm, 120 kg		CHF 6220.–	5598.–

für Weine oder Schaumwein – pour de vins ou champagne

20 Weinkorken, 3 Champagner-Verschlüsse und Co²-Druckventil inkl., ohne Kohlensäureflasche

20 bouchons à vin, 3 bouchons à champagne et manomètre incl., sans bouteille de gaz carbonique

230 V / 0.52 kwh/24h (max.)	Flaschen/bouteilles	Masse/dim.	Preis/prix	1	3
1 ● 1467-4020 «Single»	8–10, 75 cl	55.5 × 47 × 50 cm, 37 kg		CHF 4665.–	4198.–
2 ● 1467-4040 «Twin»	16–20, 75 cl	98.5 × 47 × 50 cm, 60 kg		CHF 5560.–	4998.–
3 ● 1467-4033 «Verti»	16–20, 75 cl	55.5 × 47 × 105.5 cm, 55 kg		CHF 5975.–	5378.–
4 ● 1467-4045 «Tri»	24–3, 75 cl	151.5 × 47 × 50 cm, 69.5 kg		CHF 6510.–	5860.–
5 ● 1467-4060 «Quad»	32–40, 75 cl	98.5 × 47 × 100 cm, 120 kg		CHF 7745.–	6970.–

PodBar

B × T × H / l × p × h : 43.5 × 47 × 50 cm

		Preis/prix
6 ● 1467-4100	nur Kühlvitrine (ohne Vinojet-Station) links gebandet/seulement vitrine réfrigérée sans station vinojet charnières à gauche	CHF 910.–
6 ● 1467-4101	nur Kühlvitrine (ohne Vinojet-Station) rechts gebandet/seulement vitrine réfrigérée sans station vinojet charnières à droite	CHF 910.–



1



2



3



5



4



6

Ausstell- & Vorführmodelle

modèle d'exposition

Vinojet – le verre de vin

für Wein – pour vin

230V			Masse/dim. B × T × H/l × p × h			
3	●	R1467-2000	«Compact Single»	17.7 × 33 × 13.5 cm	9.2 kg	NSV CHF 1534.– 2735.–
4	●	R1467-12	«Classic Chrom Single»	13.5 × 13 × 55.0 cm	6.7 kg	NSV CHF 1390.– 2735.–

für Champagner – pour champagne

1	●	R1467-11	«Classic Single»	13.5 × 13 × 55.0 cm	6.7 kg	NSV CHF 990.– 2225.–
2	●	R1467-9	«Tower Single»	12 × 13.5 × 51.0 cm	6.0 kg	NSV CHF 1680.– 2225.–
3	●	R1467-2004	«Compact Single»	17.7 × 33 × 13.5 cm	9.2 kg	NSV CHF 990.– 2225.–
4	●	R1467-33	«Classic Chrom Single»	13.5 × 13 × 55.0 cm	6.7 kg	NSV CHF 1100.– 2225.–

für Weine und Champagner – pour vin et champagne

3	●	R1467-2002	«Compact Dual»	17.7 × 33 × 13.5, 230V	9.2 kg	NSV CHF 2122.– 3890.–
---	---	------------	----------------	------------------------	--------	----------------------------------

Garantie 1 Jahr/garantie 1 an

Free-Stand Säulen – support pour Vinojet

zu Vinojet Classic/pour Vinojet classic

Ø 32 × H 70.5 cm, 3 kg oder/ou 24 × 24 × 70.5 cm, 17 kg

6	●	1467-22				NSV CHF 198.– 285.–
---	---	---------	--	--	--	--------------------------------



Wandmodell/mod. murale



1

2

3

4

6

für Wein – pour vin

230 V/0.52 kwh/24h (max.)			Flaschen/bouteilles	Masse/dim. B × T × H/l × p × h		
7	●	R1467-4010	«Single Wine»	8–10, 75 cl	55.5 × 47 × 50.0 cm	37 kg NSV CHF 2295.– 3640.–

für Champagner – pour champagne

6	●	R1467-4015	«Single Champagne»	8–10, 75 cl	55.5 × 47 × 50.0 cm	37 kg NSV CHF 2035.– 3140.–
---	---	------------	--------------------	-------------	---------------------	--

für Wein und Champagner – pour vin et champagne

6	●	R1467-4020	«Single Dual»	8–10, 75 cl	55.5 × 47 × 50.0 cm	37.0 kg NSV CHF 2883.– 4665.–
---	---	------------	---------------	-------------	---------------------	--



7

VINOJET / VINOPOD

VinoJet Korken – bouchons Vino-Jet

	netto		Pa.	1	5
1	● 1467-20	Wein/vin	Pa. = 20 Stk./pcs	CHF 50.–	43.–
2	● 1467-20S	Wein/vin	Pa. = 10 Stk./pcs	CHF 40.–	36.–
für Drehverschluss Flaschen / pour bouteilles à vis					
3	● 1467-3	Champagne	Pa. = 3 Stk./pcs	CHF 40.–	34.–
4	● 1467-19	Champagne Premium			
			Pa. = 2 Stk./pcs	CHF 52.–	44.–
4	● 1467-14N	Champagne Premium Narrow (Krug, Dom Perignon)			
			Pa. = 2 Stk./pcs	CHF 56.–	48.–
5	● 1467-3N	Champagne Narrow (Krug, Dom Perignon)			
			Pa. = 3 Stk./pcs	CHF 47.–	39.90



Ersatzteile zu Vinojet – Podbar

pièces de rechange Vinojet – Podbar

			Stk./pce	
6	● 1467-2005	Druckminderer/manomètre		CHF 215.–

Vakuumpumpe – pompe vacuum

7	● 1467-0114			CHF 240.–
---	-------------	--	--	-----------

on/off Power Switch

8	● 1467-009	zu/pour Vinojet Tower		CHF 22.–
---	------------	-----------------------	--	----------

Abdeckung/cache

9	● 1467-17	schwarz/noir		CHF 198.–
10	● 1467-16	chrom/chrome		CHF 395.–

Verlängerungskabel – ralonge

für Tower und Podbar «le verre de vin» Systeme, welche eine 24V Adapter haben
pour systèmes tower et podBar «le verre de vin» avec adaptateur 24 V

11	● 1467-0075	5 m		CHF 21.–
----	-------------	-----	--	----------

Co²-Schlauch – tuyau Co²

zu Vinojet-Systemen, zu Druckreduzierventil,
pour systèmes Vinojet pour connexion manomètre, noir

12	● 1467-8408	schwarz/noir, 4 x 2 mm		CHF 3.–/m
----	-------------	------------------------	--	-----------

Verbindungsteil – pièce de connexion

Druckminderer-Gasschlauch
manomètre-tuyau

13	● 1467-001			CHF 10.–
----	------------	--	--	----------

Display

zu Podbar, Chromnickelstahl
pour podbar, acier nickel chromé

14	● 1467-110	Standard		CHF 98.–
15	● 1467-111	Removable Step		CHF 58.–
16	● 1467-112	Step		CHF 156.–

Erweiterungs-Set – set d'espace

für das Nachrüsten von VinoPods
pour le poste montage des VinoPod:

17	● 1467-40010	«Verti-Pod»	3-teilig/3 pcs	CHF 325.–
18	● 1467-40011	«Tri-Pod»	1-teilig/1 pce	CHF 66.–
19	● 1467-40009	«Quad-Pod»	3-teilig/3 pcs	CHF 430.–
20	● 1467-0113	Metallplatte/plaque métallique	52.5 x 38.5 cm	CHF 80.–
21	● 1467-0112	Gehäuse/boîtier	11 x 52.5 x 38.5 cm	CHF 480.–



1200



ENERGIEEINSPARUNGEN ÉCONOMIE D'ÉNERGIE

i.Am enolution ist ein einzigartiger Monolith mit herausragender Stabilität und Wärmeträgheit

- grösstmögliche Senkung der Innen-Aussen-Kühlverluste und umgekehrt
- Klasse A
- optimale Isolierung mit erheblicher Ersparnis des Betriebsverbrauchs (60% gegenüber den vorherigen Modellreihen).

i.Am enolution est un monolithe révolutionnaire, unique en son genre, qui se caractérise par sa solidité et son inertie thermique.

- réduction maximale de la dispersion de l'intérieur vers l'extérieur et inversement
- classe A
- isolation exceptionnelle avec des économies considérables de consommation en fonctionnement (économies de 60 % par rapport aux lignes précédentes).

1600

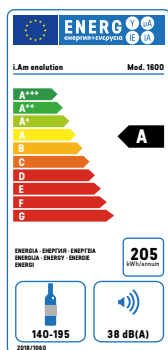

MAXIMALE GERÄUSCHREDUKTION SILENCE MAXIMUM

Das innovative Kühlsystem minimiert das Betriebsgeräusch

- intelligentes Lüftungsmanagement
- 4 Betriebsmodi: Normal, Booster, Silence und ECO für einen einfachen und intuitiven Betrieb.

Le nouveau système de réfrigération innovant réduit le niveau sonore au minimum

- gestion intelligente de la ventilation
- 4 modes de fonctionnement: normal, booster, silence et ECO pour une utilisation simple et intuitive.

2000

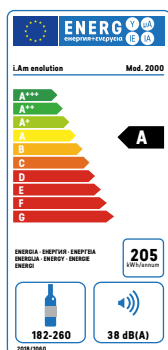

ETHISCHE VERPFLICHTUNG ENGAGEMENT ÉTHIQUE

Für den Aufbau werden recycelte und recycelbare Kunststoffe verwendet, für das Isoliermaterial umweltfreundliche PURSchaumstoffe aus FCKW-freien Treibmitteln. Als Kältemittel wird das «natürlich» grüne Kühlgas R290 (Propan) eingesetzt.

Les parois sont composées de matières plastiques recyclées et recyclables, tandis que les matériaux isolants sont en mousse de polyuréthane à faible impact réalisées avec des agents gonflants sans CFC.

Le fluide frigorigère utilisé est le R290 (propane), un gaz réfrigérant «naturellement» vert.

DESIGN DESIGN

Neues smartes, junges und modernes Design. In Zusammenarbeit mit dem renommierten Mailänder Studio Bonetto Design Center kreiert.

Nouveau design intelligent, jeune et moderne. Développé en collaboration avec le prestigieux studio de design milanais Bonetto Design Center.

DIE EROBERUNG DES RAUMS ÉCONOMIE D'ÉNERGIE

Flexibler und funktionaler Auslageraum: in drei verschiedenen Höhen für jeden Platzbedarf verfügbar.

Flexibilité et fonctionnalité des espaces d'exposition: disponible en trois hauteurs différentes, pour répondre à tous les besoins d'espace.

INDIVIDUALISIERUNG INDIVIDUALISATION

i.Am evolution ist der Weintemperierschrank mit der grösstmöglichen Konfigurationsfreiheit an Farb- und Rahmenvariationen. Die gewünschte Kombination kann aus zwei Farben für den Aufbau (schwarz und elfenbein) und vier Türrahmen (silber, schwarz, hell und dunkel) ausgewählt werden.

i.Am evolution est une cave réfrigérée qui peut être configurée en associant différentes couleurs et encadrements. Il suffit de choisir entre deux teintes pour la structure (noir et ivoire) et quatre encadrements (argent, noir, clair et foncé) pour obtenir la combinaison souhaitée.



LED-Innenleuchten
éclairage intérieur LED



GRÖßERER INNENRAUM UND FREI WÄHLBARES LAYOUT «INDIVIDUELL GESTALTET»

PLUS GRAND INTÉRIEUR ET MISE EN PAGE LIBREMENT SÉLECTIONNABLE

«INDIVIDUELLEMENT CONCUE»

optimale Nutzung des Innenraums und maximale Kapazität
optimisation de l'espace intérieur et capacité maximale

INNENEINRICHTUNGEN AGENCEMENTS INTERNES

Der Weintemperierschrank kann durch, separat zu bestellende Inneneinrichtungen personalisiert werden.

La cave à vin peut être personnalisée avec aménagements intérieurs, à commander séparément.

TÜR MIT VERBUNDGLAS UND SCHLOSS PORTE À DOUBLE VITRAGE ET SERRURE

- Verbundglas aus zwei Scheiben und grosser Innenkammer.
- SICHERHEITSGLAS aussen und innen.
- Double vitrage composé de deux vitres intercalées par une importante lame d'air.
- Vitrage extérieur et intérieur TREMPÉS.

Der Weintemperierschrank der neuen Generation La cave à vin de la nouvelle génération

Abmessungen – dimensions

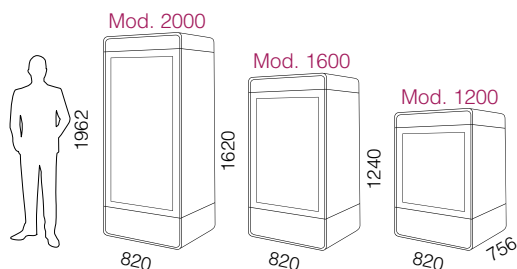

Farben und Kombinationen – couleurs et combinaisons

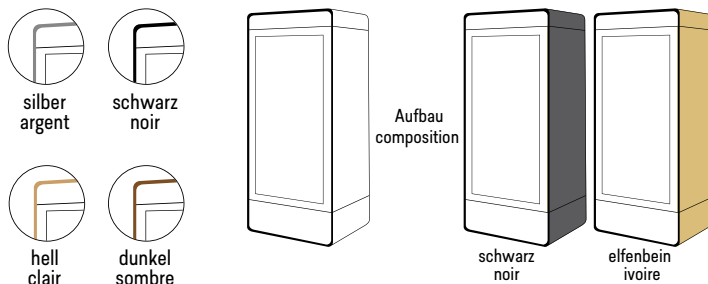

Ausziehbare Schubladen

Tiroirs coulissants

Die Schienen der Schubladen sorgen für leichtgängigen Lauf und gefederten Anschlag. Die Holzfront der Schubladen ist farblich mit dem Aussenrahmen des Temperierschranks abgestimmt und beinhaltet eine spezielle Aufnahme für das Etikettieren der Flaschen.

Les tiroirs coulissent sur des glissières qui offrent une fluidité maximale et une butée de fin de course amortie. Le panneau frontal en bois du tiroir est coordonné à la teinte de l'encadrement extérieur de la structure et il dispose d'un logement pour l'étiquetage des bouteilles.



Regale Étagères

Elegante, schwarze Metallregale.
Éléantes étagères noires en métal.

Lagerung Possibilité de stockage

Auf den Regalen können die Flaschen bis zur maximalen Aufnahmekapazität verstaut werden.

Les étagères permettent d'entasser les bouteilles de manière à optimiser la capacité de stockage.

Ausziehbare Schubladen
Tiroirs extractibles

Regale
étagères



Weinschränke – caves à vin

Umluftkühlung, Temperatur einstellbar von +2° bis +20°C, Tablare für stehende und/oder Teleskopschubladen für 14 liegende Flaschen, LED-Innenbeleuchtung, Türe Sicherheitsglas, Schloss, Scharniere links (auf Bestellung rechtsgebändert), Kühlmittel R290
 refroidissement par air, température réglable de +2° à 20°C, avec étagères por des bouteilles debout et/ou des tiroirs télescopiques pour 14 bouteilles couchées, illuminati-
 on LED, porte avec vitrage trempé, serrure, charnières à gauche (peut être changé sur demande), liquide de refroidissement R290

Energieeffizienzklasse A / classe efficacité énergétique A

230V/50 Hz, 38 db/(A)

Mod. 1200		Watt	Masse/dim. innen, aussen/int., ext.	Stk./pcs	1	3
1	● 1467-121	155	82 × 75.6 × 124 cm, 115 kg, 295 l		CHF 3990.–	3410.–
2	● 1467-122	155	91.6 × 87 × 138 cm/130 kg		CHF 5175.–	4395.–
3	● 1467-123	155			CHF 4595.–	3910.–

Mod. 1600

4	● 1467-161	235	82 × 75.6 × 162 cm, 125 kg, 460 l		CHF 4290.–	3645.–
5	● 1467-162	235	91.6 × 87 × 176 cm		CHF 6255.–	5315.–
6	● 1467-163	235			CHF 5670.–	4820.–

Mod. 2000

7	● 1467-221	235	82 × 75.6 × 196.2 cm, 135 kg, 600 l		CHF 4495.–	3825.–
8	● 1467-222	235	91.6 × 87 × 219 cm, 150 kg		CHF 7045.–	5990.–
9	● 1467-223	235			CHF 5665.–	4815.–

Bitte bei Bestellung angeben / veuillez indiquer à la commande:

Farbe Schrank: **schwarz oder elfenbein** / couleur armoire: **noire ou ivoire**

Farbe Frontpanel/Schubladen: **silber, schwarz, hell, dunkel** / couleur front/tiroir: **argent, noir, clair, foncé**

Lieferfrist ca. 5 Wochen / délai de livraison environ 5 semaines

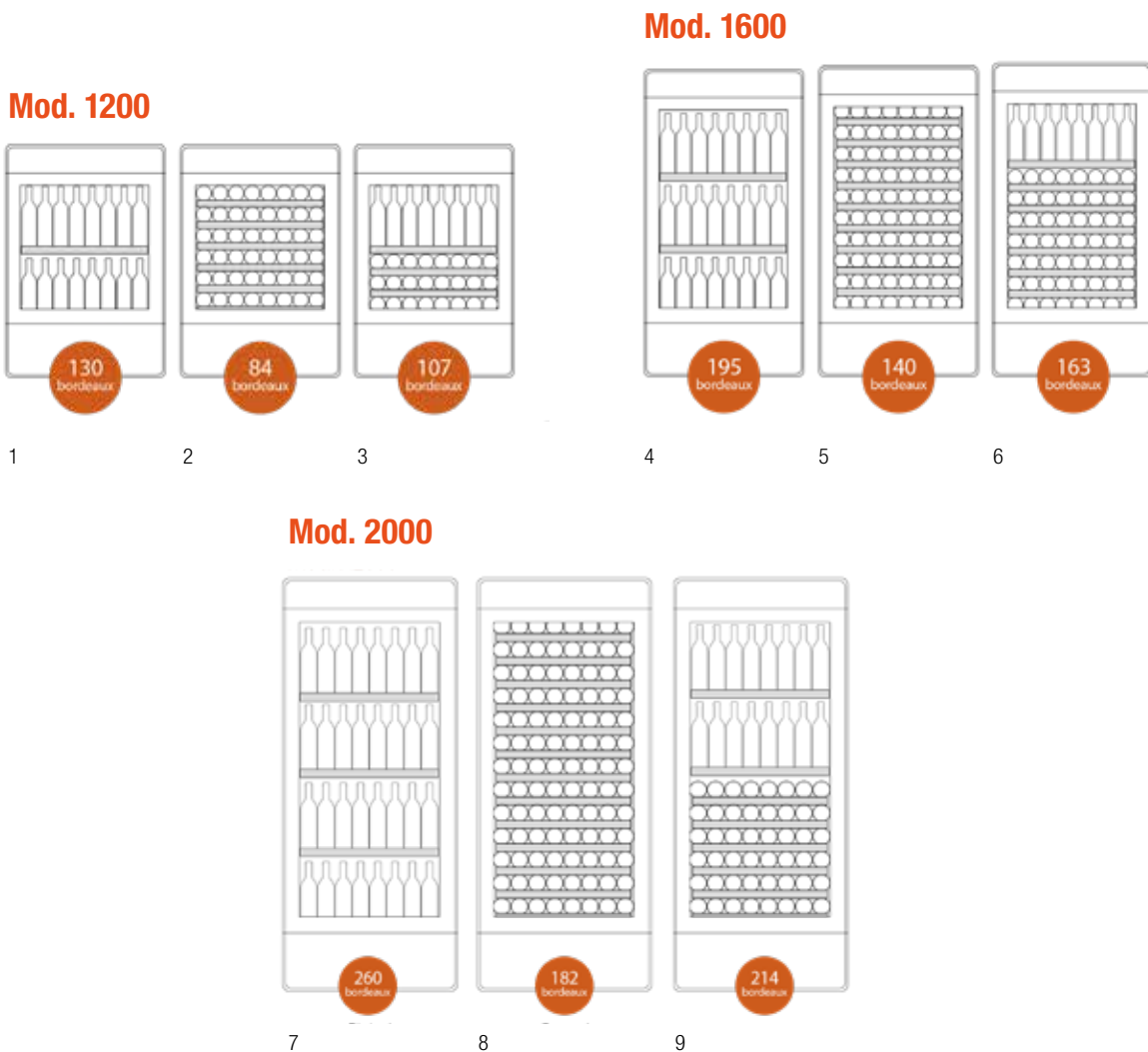

«DAUERTIEFSTPREISE»
«PRIX BAS PERMANENT»



1



2



3



4



5



6



7

Liebherr

	1	2	3	4	5	6	7
Artikel N°	140-42120	140-3212	140-1812	140-4212	140-5872	140-5972	140-59720
Artikelbezeichnung/description	WKb 4212	WKb 3212	WKb 1812	WTb 4212	WTes 5872	WTes 5972	WTPes 5972
	Vinothek	Vinothek	Vinothek	Vinothek Vinidor	Vinidor	Vinidor	Vinidor
Max. Bordeauxflaschen 0.75 l/Bouteilles de bordeaux 0.75 l	200	164	66	200	178	211	155
Brutto-/Nutzinhalt/Capacité utile	395 l	309 l	145 l	395 l	496 l	516 l	516 l
Energieeffizienzklasse/Classe efficacité énergétique	A	A	A+	A	A	A	A
Energieverbrauch Jahr/24 h/Consommation électrique	168 / 0.460 kWh	161 / 0.441 kWh	119 / 0.307 kWh	168 / 0.460 kWh	180 / 0.493 kWh	182 / 0.498 kWh	182 / 0.498 kWh
Geräusch-Schalleistung re 1 pW/Niveau sonore	41 dB(A)	39 dB(A)	38 dB(A)	41 dB(A)	37 dB(A)	38 dB(A)	38 dB(A)
Spannung/Anschlusswert/Raccordement	220-240, V/1 A	220-240, V/0.8 A	220-240, V/0.5 A	220-240, V/1 A	220-240, V/1.0 A	220-240, V/1.0 A	220-240, V/1.0 A
Weinteil							
Abtauverfahren/Dégivrage	automatisch	automatisch	automatisch	automatisch	automatisch	automatisch	automatisch
Temperaturzonen/Zones de température	1	1	1	1	3	2	2
Temperaturbereich/Plage de température	+5 °C bis +20 °C	+5 °C bis +20 °C	+5 °C bis +20 °C	+5 °C bis +18 °C	+5 °C bis +20 °C	+5 °C bis +20 °C	+5 °C bis +20 °C
Isolierglastür/Porte vitrée isolante	✓	✓	✓	✓	✓	✓	
Farbe Tür/Seitewände/Couleur de porte	Schwarz/noir	Schwarz/noir	Schwarz/noir	Schwarz/noir	Edelstahl/acier	Edelstahl/acier	Edelstahl/acier
Innenbeleuchtung/Eclairage intérieur	✓	✓	✓	✓	LED	LED	LED
Temperaturanzeige digital Affichage de la température digital	extérieur	extérieur	extérieur	extérieur	intérieur	intérieur	intérieur
Störung: Warnsignal/Trouble: avertissement	✓	✓	✓	✓	✓	✓	✓
Abmessung							
Aussen-/Nischenmasse in cm (H/B)/Niche	165 × 60	135 × 60	89 × 60	165 × 60	192 × 70	192 × 70	192 × 70
Tiefe inkl. Wandabstand in cm Profondeur incl. Distance du mur en cm	73.9	73.9	61.3	73.9	74.2	74.2	74.2
Ausstattungs-vorteile							
Ablageflächen gesamt (inkl. Bodenfläche)/ Surfaces de rangement	6	4	3	6	18	10	6
davon auf Teleskopschienen dont étagères sur rails télescopiques	–	–	–	–	10	8	5
Aktivkohlefilter/Filtre à charbon actif	✓	✓	✓	✓	✓	✓	✓
Schloss/Serrure	–	–	–	–	✓	✓	✓
Türanschlag rechts wechselbar (Aufpreis CHF 110.–) Butée de porte à droite, réversible (option CHF 110.–)	✓	✓	✓	✓	✓	✓	✓
Preis (inkl. vRG)/Prix (incl. VRG/TAR)	CHF 1525.– CHF 2683.–	CHF 1360.– CHF 2498.–	CHF 1116.– CHF 2035.–	CHF 1525.– CHF 2778.–	CHF 4275.– CHF 6498.–	CHF 4140.– CHF 6305.–	CHF 4632.– CHF 7050.–

VRG/TAR incl.

Aktivkohlefilter – filtres à charbon actif

für Eurocave Weinklimaschränke/pour caves à vin Eurocave:

8 ○ 1467-220

CHF 66.–
Aktivkohlefilter – filtres à charbon actif

für Liebherr Weinklimaschränke/pour caves à vin Liebherr:

Modelle WK, WTU, WTN, WTI

9 ● 1467-208

CHF 49.–

Bitte Modell angeben/Veuillez indiquer le modèle svp!

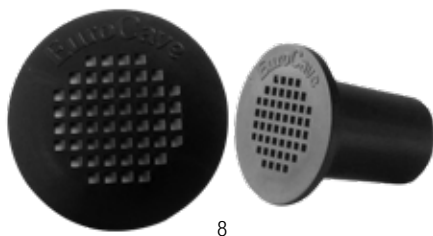

8



9



1
E-Pure-M



2
V Revel-L



3
V-Prem-M



4
V-Prem-L



5
S-Revel-S



6
6170D



7
6182V



Gleitregal ACMS
Standard für 12 Flaschen
clayettes coulissantes ACMS
capacité 12 bouteilles



Gleitregal Luxus ACMS2 B
black (12 Flaschen) automatischer Einzug
clayettes coulissantes retrait automatique
LUXUX ACMS2B (12 bouteilles)



Präsentationsregal ACPH zur idealen schräg-
stellenden Präsentation und dahinter liegen-
den Flaschen (-22 Flaschen (6 schrägstellend)
clayettes de presentation pour la mise en pla-
ce de bouteilles incliné (6) total 22 bouteilles

Temperaturanzeige Digital
affichage de la temperature digital



Niedriger Energieverbrauch
consommation énergétique très bas



Finden Sie Ihren idealen Weinschrank!
trouvez votre cave à vin idéale

Service

230W/50 Hz	1	2	3	4	5	6	7
Artikelnummer/article nr.	888-137	888-182	888-141	888-234	888-74	888-6170	888-6182
Artikelbezeichnung/description	E-Pure-M	V-Revel-L	V-Prem-M	V-Prem-L	V-Revel-S	6170D	6182V
Masse: H x B x T cm/dim. : h x l x p cm	148 x 68 x 71.5	182.5 x 68 x 71.5	148 x 68 x 71.5	182.5 x 68 x 71.5	96 x 68 x 71.5	182.5 x 68 x 71.5	182.5 x 68 x 71.5
Flaschenkapazität 75cl/capacité bouteille 75cl	137	182	141	234	74	162	182
Energieeffizienzklasse / classe efficacité énergétique	A	A	A	A	A	A	A
Geräuschschalpegel / niveau sonore	37 dB A	37 dB A	37 dB A	37 dB A	37 dB A	37 dB A	37 dB A
Nutzvolumen Liter / capacité utile en litre	345	445	355	460	210	430	445
jährlicher Energieverbrauch Kwh/Jahr consommation électrique Kwh/an	157	132	121	128	114	128	128
Temperaturzonen / zones de temperature	3	1	1	1	1	2	1
Temperaturbereich / plage de température * option Modell S mit 10 Temperaturzonen a) Chambrierfach / compartiment à chambre b) Lagerfach / compartiment de garde c) Kühlfach / compartiment frigorifique	a) 15–22 °C Fl. / bt.: 11 b) 9–15 °C Fl. / bt.: 112 c) ca. 7 °C Fl. / bt.: 14	5°–22 °C	9°–15 °C Reifeschrank armoire de garde	9°–15 °C Reifeschrank armoire de garde	5°–22 °C	5°–11 °C oben/haut 15°–20 °C unten/bas	5°–22 °C
Türe/porte	Vollglastüre verre	Vollglastüre verre	Rahmenglastüre verre avec cadre	Vollglastüre verre	Vollglastüre verre	Rahmenglastüre verre avec cadre	Rahmenglastüre verre avec cadre
verfügbare Farben / couleurs disponibles	schwarz/noir	schwarz/noir	schwarz/noir	schwarz/noir	schwarz/noir	schwarz/noir	schwarz/noir
Innenbeleuchtung / éclairage interieure LED bernsteinfarbig / ambrée	✓	✓	✓	✓	✓	✓	✓
Gleitregale / clayettes coulissantes ACMS *(luxus ACMS2 black)	6	14*	10	1	5	6	7
Lagerregale / clayette stockage	optional	optional	optional	fix 3 fissé	optional	optional	optional
Präsentationsborde / clayettes de presentation	optional	optional	optional	optional	optional	2	2
Aktivkohlenfilter / filtre à charbon actif	✓	✓	✓	✓	✓	✓	✓
Temperaturanzeige Digital / affichage de la temperature digital	✓	✓	✓	✓	✓	✓	✓
Schloss/serrure	✓	✓	✓	✓	✓	✓	✓
Alarm/alarme	✓	✓	✓	✓	✓	✓	✓
Türanschlag rechts / Wechsel ohne Aufpreis / charnière de porte à droite / changement sans supplément							
Preise inkl vRG (ohne MwSt.) Prix incl. TAR sans TVA.)	CHF 5000.–	CHF 7550.–	CHF 3620.–	CHF 2890.–	CHF 4860.–	CHF 6430.–	CHF 5630.–

Die Preise basieren auf den abgebildeten Weinklimaschränken / les prix sont basés sur les armoires de vin illustrées

* Anschluss an Zentralkühlung

* branchement à une unité de refroidissement centrale



Lagerregal Universal AXUH2W
aus hellem Holz (- 77 Flaschen)
clayettes stockage universelle en
bois claire (- 77 bouteilles)



Präsentationsregal ACPH zur idealen schrägstellenden Präsentation
und dahinter liegenden Flaschen (-22 Flaschen (6 schrägstellend)
clayettes de présentation pour la mise en place, 6 bouteilles inclinées,
au total 22 bouteilles

**2 Jahre Garantie
auf alle Modelle**
2 année des garantie
sur tous les modèles

**Optionen auf Anfrage
options sur demande**

VINO COOL

Offenweinkühler – réfrigérateur à bouteilles de vin ouvertes «Cavanova»

für Weiss- und Rotweine, Champagner- und Magnumflaschen, mit 1 oder 2 Temperatur-Zonen, kühlt oder heizt, mit LED-Beleuchtung (3 Farben)/pour vins blancs et rouges, bouteilles de Champagne et Magnums, avec 1 ou 2 zones de température, il refroidit ou chauffe, avec illumination LED (3couleurs)

+3° à +18°C, 230 V, 50 Hz, 46 Db, 1.1 kW/24 h (15°C)

	Flaschen/bouteille	Zonen/zones	Stk./pcs	
	Masse/dim.		1	3
1	● 99-61 6 65.5 × 32.5 × 29 cm, 27 l, 15 kg	1		CHF 1220.– 1098.–
2	● 99-62 6 (4+2) 65.5 × 32.5 × 29 cm, 25 l, 15.5 kg	2		CHF 1280.– 1152.–
3	● 99-81 8 78 × 32.5 × 29 cm, 34.5 l, 16.2 kg	1		CHF 1270.– 1143.–
4	● 99-82 8 (4+4) 78 × 32.5 × 29 cm, 32.5 l, 16.8 kg	2		CHF 1350.– 1215.–

Vino Cool

Weinkühler für bis zu ca. 24 offenen Flaschen 75 cl, Temperatur von +2° bis +18 °C einstellbar (ein Temp. Bereich), optional aufrüstbar in zwei-Temperaturergerät durch Einschleiben eines separaten Plexi-Temperaturunterteilers (2 × 10 Flaschen 75 cl), Edelstahl gebürstet, eine Längsseite mit verkaufsfördernder Isolierverglasung und integrierter LED-Multi-Color-Beleuchtung, zulässige Umgebungstemperatur +14° bis +32 °C/réfrigérateur à bouteilles de vin ouvertes, jusqu'à 24 bouteilles 75 cl, température réglable de +2° à +18 °C (1 zone de température), option transformable en 2 zones de température par une plaque plexi (montage simple, donne place pour 20 bout.), en acier spécial, 1 côté avec verre isolation (pour mieux vendre) et illumination LED multi-color, pour température ambiant de +14° à +32 °C

230 V/50 Hz

5	● 1467-40	52 × 89 × 30cm, 31 kg	CHF 2650.–
---	-----------	-----------------------	-------------------

Untergestell zu Vino Cool – support pour Vino Cool

robust, Edelstahl, auf Wunsch mit Rollen lieferbar (optional)

robuste, en acier spécial, livrables avec roulettes sur demande (option)

B × T × H/l × p × h:

6	● 1467-41	89 × 30 × 40cm, 7 kg	CHF 497.–
---	-----------	----------------------	------------------

Zonentrennung – séparation

Plexi-Temperaturteiler, zum Wechsel in 2 Temperaturen-Gerät (einfaches Einschleiben)

plaque de séparation en plexi pour transformer en 2 zones de température (placement simple)

7	● 1467-42	81 × 22 × 1cm, 1.3kg	CHF 110.–
---	-----------	----------------------	------------------

Rollen – rouleaux

Set = 4

8	● 1467-43	zu/pour VinoCool	CHF 180.–
---	-----------	------------------	------------------

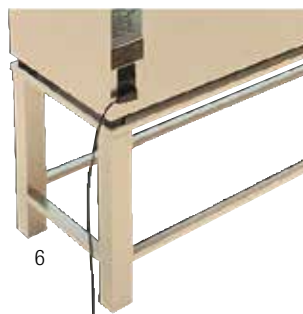

BaristaBar

2 Vitrinen individuell einstellbar zwischen +4° C bis +18 ° C aus Edelstahl für je 36 Flaschen (75 cl), mit Vinojet-Verschlussystem Dual für Wein und Champagner, inkl. 20 Wein- und 3 Champagner-Verschlusskorken, Beleuchtung, abschliessbar, Garantier 1 Jahr

2 vitrines individuellement réglable entre +4°C à +18 °C, en acier spécial, chacune pour 36 bouteilles (75 cl), avec système de fermeture «Vinojet Dual» pour vin et champagne, 20 bouchons pour vin et 3 pour champagne incl., illumination, se ferme à clé, garantie 1 an

Ausstellungsmodell/modèle d'exposition:

1	○	1467-9394	190 × 68 × 57 cm, 215 kg, 230V	NSV	CHF 2900.- 9990.-
---	---	-----------	--------------------------------	------------	-------------------------------------



1

Weinkühlschränke – armoires à vin «Cava»

ideal für Zuhause, thermoelektrische Kühlung (Peltiertechnik), UV-Schutz-glas/Edelstahl, LCD-Display, Kontrolleuchte, Beleuchtung, vibrationsarm, Garantie 2 Jahre, stehende Lagerung der Flaschen auch möglich/idéal pour la maison, refroidissement thermo-électrique (system Peltier), en verre/acier spécial, LCD display, témoin de contrôle, illumination, peu de vibration, garantie 2 ans, les bouteilles peuvent être positionnées debout

1 Temperaturzone/1 zone de température

		Fl./bt.	230V	Temperatur/temperature ° Celsius	Stk./pcs
2	○	77-6	27 × 41 × 50 cm, 8.9 kg	6 70 W 8–18 °C	CHF 320.-
incl.+vRG/TAR					
3	○	77-12	34 × 48 × 50 cm, 11.35 kg	12 70 W 10–18 °C	CHF 390.-
incl.+vRG/TAR					
4	○	77-21	34 × 55 × 82 cm, 21 kg	6*+15** 140 W 7–18 °C*/ 10–18 °C**	CHF 585.-
incl.+vRG/TAR					

*oben/en haut **unten/en bas



2



3



4

WEINKLIMASCHRÄNKE – ARMOIRES À VIN

Weinklimaschrank – armoire à vin

Stahlgehäuse schwarz pulverbeschichtet, Vollglasrahmen, Chromstahlregale, LED-Innenbeleuchtung, digitale Temperaturanzeige
boîtier en acier couvert de poudre epoxy noir, cadre en verre, étagères en acier chromés, illumination LED, affichage digitale

Masse/dim.

	Fl./bt.	Temp.	H × B × T/h × l × p	220V	50 Hz	Stk./pcs	1	3	
1	● 1450-28	28	12-18 °C	78 × 57 × 51 cm	100 W	A	23.0 kg	CHF 249.-	224.-
2	● 1450-05	48	12-18 °C	86.5 × 50 × 54.5 cm	0.4 kW/24h	A	31.5 kg	CHF 399.-	359.-

*oben - en haut / **unten - en bas

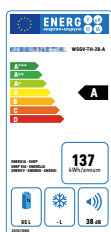

1



2

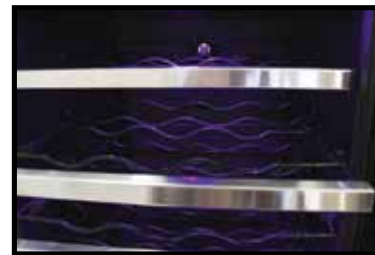

Weinklimaschrank – armoire à vin

Stahlgehäuse schwarz pulverbeschichtet, Chromstahlrahmen, Holzregale, ausziehbar, LED-Innenbeleuchtung, digitale Temperaturanzeige, abschliessbar
boîtier en acier couvert de poudre epoxy noir, cadre en acier chromé, étagères en bois, illumination LED, affichage digitale, fermeture à clé

Masse/dim.

Tablare/étageres**

	Fl./bt.**	Temp.	H × B × T/h × l × p	230 V/50Hz	Stk./pcs	1	3		
3	● 1450-46	24 + 22	5-12/12-18 °C	87 × 59.5 × 59.5 cm	6	160 W	50 kg	CHF 736.-	663.-
4	● 1450-120	36 + 57	5-20/5-20 °C	141 × 59.5 × 72 cm	11	200 W	90 kg	CHF 1290.-	1160.-
5	● 1450-168	60 + 91	5-20/5-20 °C	187 × 59.5 × 68 cm	16	220 W	113 kg	CHF 1890.-	1700.-
6	● 1450-440	220	5-13/12-18 °C	187.5 × 75.5 × 72 cm	8	1.23 kW/24h	128 kg	CHF 2490.-	2240.-

*oben – en haut / **unten – en bas



3



4



5



6



FLASCHENKÜHLER – SEAU À VIN ISOTHERME

Degustationsbehälter – récipient de dégustation

	Modelle/modèle	Grösse/dim.	Stk./pce	1	20
1	● 213-7106005	Spucknapf, 2-teilig Kunststoff schwarz crachoir, plastique noir 2 pièces			
		Ø 21.5 × H 21.5 cm		CHF 26.20	20.90
2	● 213-6001	Spucknapf, 2-teilig Kunststoff schwarz crachoir, plastique noir 2 pièces			
		Ø 11.4 × H 14.5 cm, 1 l		CHF 17.–	14.50

Flaschenkühler doppelwandig – seau à vin isotherme double parois

	Modelle/modèle	Grösse/dim.	Stk./pce	1	12
3	● 5403-36074	Edelstahl verkupfert, Hammerschlag en acier spécial cuivré, martelé, double parois			
		Ø 12 × H 20 cm, 0.63 kg		CHF 34.–	28.90
4	● 5403-36002	Edelstahl en acier spécial			
		Ø 12 × H 20 cm, 0.63 kg		CHF 29.60	25.20
5	● 5403-36030	Edelstahl en acier spécial			
		Ø 12 cm × H 20 cm		CHF 23.70	20.20
6	○ 5216-1021	Acryl fumé acrylique fumé			
		Ø 12 × 23 cm, 1 l	NSV	CHF 5.–	9.90
7	● 5403-36063	Kunststoff transparent en plastique transparent			
		Ø 13.5 × H 23 cm		CHF 11.70	10.–
8	○ 5403-36036	Kunststoffmantel in matter Metall-Optik optique: métal-mat			
		Ø 12.5 × H 22 cm		CHF 21.–	17.90
9	● 5403-36032	Acryl klar acrylique transparent			
		Ø 12 × H 23 cm		CHF 10.20	8.70
10	● 1027-5092	Acryl transparent, für ½-Flaschen acrylique, pour des ½ bouteilles			
		Ø 11 × H 19 cm		CHF 17.70	15.70
11	● 202-821	Inox, passend zu Ständer pour pied 202-819			
		Ø 25.5 × H 20 cm, 4 l		CHF 59.–	53.–
12	● 202-819	Ständer/pied Inox, passend zu Kühler pour seau 202-821			
		Ø 16/22 × H 65 cm		CHF 79.–	73.–
13	○ 888-1	Acryl-inox 18/8 acrylique-inox 18/8			
		Ø 18.5 × H 21 cm	NSV	CHF 15.–	29.–
14	● 5403-36021	Inox matt			
		Ø 20 × H 20.5 cm		CHF 20.–	17.–
15	○ 22-1137	Tischhalter faltbar support de table, pliable			
		Ø innen/int. 19 cm	NSV	CHF 25.–	63.–
16	● 5281-664	Tischhalter/support de table			
		Ø int. 18.2 cm		CHF 21.40	18.20
17	● 530-152768	Ständer pied Inox			
		Ø oben/en haut 18 cm Ø Fuss/pied, 26 cm, H 68 cm		CHF 81.–	68.90



WEIN-/CHAMPAGNERKÜHLER – SEAU À VIN/CHAMPAGNE

Flaschenkühler – seau à vin

	Beschrieb/description	Grösse/dim.	Stk./pce	1	12
1 ●	5403-36055 Kunststoff/plastique transparent	23 × 22 × 27.5 cm	CHF	24.30	20.70
2 ●	5403-36056 Kunststoff/plastique transparent	30.5 × 21.5 × 26 cm	CHF	27.80	23.70
3 ○	5403-36081 Kunststoff/plastique transparent	20 × 20 × 20 cm, 4.5l, 0.62 kg	NSV CHF	13.–	24.90
4 ●	5403-36048 Kunststoff/plastique transparent	35 × 27 × 25.5 cm	CHF	41.40	35.20
5 ●	5403-36054 Kunststoff schwarz/plastique noir	35 × 27 × 26 cm	CHF	44.30	37.70
6 ●	5403-36047 Inox, Griffe vergoldet/poignées d'orées	Ø 42 x H 28 cm, 20 l, 3.8 kg	CHF	117.–	99.–
7 ●	5403-36044 Inox, doppelwandig/double parois	Ø 44, H 24 cm, 10.5l	CHF	142.–	121.–
8 ●	5403-36045 Inox	Ø 40.5, H 22.5 cm, 13.5l	CHF	73.70	62.70
9 ●	5403-36076 Inox, doppelwandig/double parois	Ø 44 × H 32 cm, 15l	CHF	440.–	374.–
10 ●	530-4530 Inox	53 × 33 × 24 cm	CHF	99.–	84.–



1



2



3



4



5



6



7



8



9



10

Kellnermesser – tire-bouchon

	Stk./pcs	1	20
1 ● 168-9892	CHF	7.60	6.50
2 ● 213-7708061	CHF	7.30	6.20
3 ● 5403-93302 11.5cm, 121g	CHF	14.70	12.50

Korkenzieher-Etui – manche pour tire-bouchon

Kunstleder, mit Gurt-Clip/en skai, avec clip pour ceinture

	Stk./pcs	1	12
4 ● 5025-085 17cm, 0.05kg	CHF	15.30	13.–

Hebel-Korkenzieher – tire-bouchon à levier

	Stk./pcs	1	6
5 ● 5025-121 16cm, 0.48kg	CHF	25.90	22.10

Korkenzieher – tire-bouchon

elektrisch, Ständer mit integriertem Folien-Schneider
électrique, support avec décapsuleur intégré

mit Akku-Ladegerät, LED-Licht/avec accu et chargeur, lumière LED

6 ● 025-004 H 26 × Ø 5cm, 0.68kg	CHF	58.10	49.40
----------------------------------	-----	-------	-------



1



2



3



4



5



6

Flaschenentkorkmaschine – tire-bouchons

	Stk./pcs	1	3
7 ● 1295-2 verchromt/chromé	CHF	70.90	60.30
7 ● 6-2 Ersatzborer/ville de recharge	CHF	18.70	15.90

Champagnerzange – pince à champagne

	Stk./pcs	1	6
8 ● 5025-0201 16cm, 0.23kg	CHF	16.90	14.40

Kapselheber – décapsuleur

	Stk./pcs	1	100
9 ● 530-1 9cm	CHF	1.50	1.–

Wein-Ausgiesser – bec verseur «anti drop»

	Pa.	1	20
10 ● 5025-008 7.5 × 7.5cm, Pa. = 5, 0.03kg	CHF	6.30	5.40

Weinausgiesser – bec verseur

	Pa.	1	5
11 ● 597-38 7.5 × 7.5cm	CHF	23.40	19.90

Flaschenrosetten – rosettes pour bouteilles

zum Bezeichnen der Flaschen Ihrer Gäste
pour marquer les bouteilles de vos hôtes

	Pa.	1	10
12 ● 618-10 17 × 8cm	CHF	19.50	15.50

Flaschenetikett – étiquettes pour bouteilles

beidseitig beschreibbar mit Kreidemarkern, abwaschbar
inscription sur 2 côtés avec marqueur à la craie, lavable

	Pa.	1	6
13 ● 66-520 15.5 × 6.5 × 0.1 cm, 0.1 kg	CHF	11.60	9.90



7



8



9



10



11



12



13

RUND UM DEN WEIN – ATOUR DU VIN

Dekantiertrichter – entonnoir à décanter

Edelstahl mit Siebeinsatz/acier spécial avec passoire

			Stk./pcs	1	3
1	● 1349-607	Ø 7.5 cm, 0.125 kg	CHF	27.10	23.–

Karaffenhalter – porte-carafe

		H/haut. Ø	Stk./pcs	1	5
2	● 5403-61	33 cm 17 cm	CHF	39.–	34.–

Dekanter-Reiniger – brosse à carafe

			Stk./pcs	1	6
3	● 5025-011	0.09 kg	CHF	10.20	8.70

Weinflaschenhalter – support bouteilles vin

Metall verchromt, einerseits für 1/1-Flaschen und andererseits für 3/8 + 0.5 l-Flaschen/métal chromé, d'un côté pour bouteilles 1/1, de l'autre côté pour bouteilles 3/8 + 0.5 l

			Stk./pcs	1	12
4	● 212-722118	26 × 9 × 20 cm	CHF	10.90	9.30

Wein- und Servicetücher – linge de service

Halbleinen, gebleicht, abgepasst gewoben, mit zweifacher Einwebung demi-lin, blanchi, deux fois impression brodée

		«Vins-Wein-Vins» Pa. = 10 Stk./pcs	Pa.	1	5
5	● 330-361	blau/bleu, 47 × 60 cm, 275 g/m ²	CHF	49.50	42.–

«Service»

		rot/rouge, 47 × 60 cm, 240 g/m ²	CHF	48.70	39.50
6	● 5168-1231				
		blau/bleu, 47 × 60 cm, 240 g/m ²	CHF	48.70	39.50
7	● 5168-1232				



Glas-/Flaschenuntersätze – dessous-de-verres/-bouteilles

			Pa.	1	20
7	● 5403-35711	Ø 10.3 cm, Pa. = 6	CHF	22.20	18.90

Glasmatte – égouttoire

weiche Kunststoffgittermatte matelas mou pour verres, blanchâtre

		Rolle/rouleau:	Rl.	1	5
8	● 5226-2278	5 m × 61 cm	CHF	42.–	36.–

Gläser-Deckel – couvercles pour verres

Ct. = 200 Stk./pcs, Karton weiss/carton blanc

			Ct.	1	20
9	● 5182-39945	Ø 80 mm, 0.7 kg	CHF	21.–	17.90



7



8



9

KRÜGE – CARAFES

Gläserstapler – porte-verres «Gastro»

bis zu 4 Etagen, gehärtete Glasplatten 8 mm Ø 45/50/55/60 cm, Zentralachse aus verchromten Stahl, Set mit 3 Stangen erlaubt wahlweisen Ausbau auf 2, 3 oder 4 Etagen / jusqu'à 4 étages, verre durci 8 mm Ø 45/50/55/60 cm, axe centrale en acier chromé, set de 3 tiges permet la construction avec 2, 3 ou 4 étages

	Inh./Cont.	H/haut	Ø	Stk./pcs	1	3
1 ● 534-4404	94 cm			CHF	790.–	710.–

Dekantierflaschen – décanteurs

	Inh./Cont.	H/haut	Ø	Stk./pcs	1	24
2 ● 431-17311	17 cl	12 cm, 1 dl	9 cm	CHF	16.80	15.30
2 ● 431-17312	32 cl	14 cm, 2 dl	11 cm	CHF	19.90	18.–
2 ● 431-17313	50 cl	16 cm, 3 dl	12 cm	CHF	23.30	21.–
2 ● 431-17315	72 cl	18 cm, 5 dl	13 cm	CHF	27.10	24.40

Dekanter

	Inh./Cont.	H/haut	Ø	Stk./pcs	1	4
3 ● 431-26959	1.5l	22 cm	22 cm	CHF	14.40	13.–
4 ● 431-26937	1.5l	26 cm	22 cm	CHF	14.60	13.20
5 ● 431-36137	1.5l	24 cm	21.5 cm	CHF	64.–	57.60
6 ● 431-36100*	2.8l	27.2 cm	25.5 cm	CHF	75.50	68.–

* speziell geeignet für Magnum-Flaschen

* se prête spécialement pour des bouteilles magnum

«Ideal»

geeicht/graduée

	Inh./	Cont. H/haut	Stk./pcs	1	24
Ct. = 6					
7 ● 431-17035	1 dl	9.3 cm	CHF	18.30	16.50
7 ● 431-17036	2 dl	11.0 cm	CHF	19.40	17.50
7 ● 431-17037	3 dl	13.0 cm	CHF	21.–	18.90
7 ● 431-17038	5 dl	15.0 cm	CHF	23.70	21.40
7 ● 431-17039	1 l	18.0 cm	CHF	41.20	37.10

Karaffe – carafes «Atelier»

geeicht/graduées

	Inh./Cont.	H/haut	Ø	Stk./pcs	1	24
Ct. = 12						
8 ● 431-26379	1 dl	13.5 cm	5.7 cm	CHF	4.70	4.30
8 ● 431-26374	2/3 dl	17.5 cm	7.0 cm	CHF	5.40	4.90
8 ● 431-26376*	5 dl	22.5 cm	9.0 cm	CHF	5.80	5.20
8 ● 431-26375*	1 l	28.0 cm	10.5 cm	CHF	10.40	9.40

*Ct. = 6

Budellen – carafes à vin

geeicht/graduées

	Inh./Cont.	H/haut	Ø	Stk./pcs	1	24
Ct. = 6						
9 ● 431-17051	1 dl	15.5 cm, 4.8 cm	CHF	17.20	15.50	
9 ● 431-17052	2 dl	18.7 cm, 6.0 cm	CHF	7.90	7.20	
9 ● 431-17053	3 dl	21.3 cm, 6.6 cm	CHF	9.50	8.60	
9 ● 431-17055	5 dl	24.0 cm, 8.0 cm	CHF	16.10	14.50	
9 ● 431-17000	1 l	28.5 cm, 10 cm	CHF	39.90	35.30	



1



2



Sonoma

Mendoza

Vino grande

Toscana Magnum



7



8



9

Massflasche – carafes «Purity»

geeicht/graduées

Ct. = 6	Cont.	Inh. H/haut	Ø	Stk./pcs	1	24
1	● 431-17125	0.1l + 13cm	5.7 cm	CHF	3.90	3.60
2	● 431-17124	0.2l/0.3l + 17.5cm	7.5 cm	CHF	4.90	4.50
3	● 431-17123	0.5l + 22cm	8.5 cm	CHF	6.20	5.60
4	● 431-17122	1l + 26.5cm	10 cm	CHF	9.10	8.20

Karaffe – carafes «Ypsilon»

geeicht/graduées

Ct. = 6	Cont.	Inh./Cont. H/haut	Ø	Stk./pcs	1	24
5	● 431-172072	1dl+2dl, 16.5 cm	6.8 cm, 25 cl, 254 g	CHF	6.60	6.–
6	● 431-172062	3dl+5dl, 20.4 cm	8.4 cm, 55 cl, 425 g	CHF	8.10	7.30
7	● 431-172061	5dl, 20.4 cm	8.4 cm, 55 cl	CHF	6.40	5.80
7	● 431-172051	1l, 25.5 cm	7.2 cm, 100 cl	CHF	10.50	9.50

Weinkrüge – carafes à vin «Pisa»

geeicht/graduée

Ct. = 6	Cont.	Inh./Cont. H/haut	Ø	Stk./pcs	1	24
8	● 431-17110	1 dl 13.0 cm	7.7 cm	CHF	5.–	4.50
8	● 431-17111	2 dl 16.3 cm	9.3 cm	CHF	5.60	5.10
8	● 431-17112	3 dl 17.0 cm	9.6 cm	CHF	5.80	5.30
8	● 431-17113	5 dl 20.6 cm	11.8 cm	CHF	7.20	6.50
8	● 431-17114	1 l 24.9 cm	14.2 cm	CHF	10.70	9.70



Massflasche – carafes italiennes

geeicht/graduées

Ct. = 12	Cont.	Inh. H/haut	Stk./pcs	1	24
9	● 431-17015	2.5 dl 19.0 cm	CHF	3.10	2.80
9	● 431-17016	5 dl 24.0 cm	CHF	4.–	3.60

Ct. = 6	Cont.	Inh. H/haut	Stk./pcs	1	24
9	● 431-17017	1l 26.5 cm	CHF	6.20	5.60

Faustkrüge – carafes à vin

geeicht/graduées

Ct. = 6	Cont.	Inh. H/haut	Stk./pcs	1	24
10	● 431-420	2 dl 12.5 cm	CHF	18.60	16.90
10	● 431-430	3 dl 14.2 cm	CHF	19.70	17.80
10	● 431-450	5 dl 15.6 cm	CHF	22.10	19.90

Weinkrüge – carafes à vin «Optima»

geeicht/graduées

Ct. = 6	Cont.	Inh./Cont. H/haut	Ø	Stk./pcs	1	24	
11	● 431-26429	2.5 dl 20 cm	5.5 cm	12	CHF	3.90	3.60
12	● 31-26430	5 dl 26 cm	7.0 cm	6	CHF	5.60	5.10
13	● 431-26431	7.5 dl* 26 cm	8.0 cm	6	CHF	5.20	4.70
14	● 431-26428	1 l 31.8 cm	8.8 cm	6	CHF	8.20	7.40

* ohne Eichung / sans graduation

«Alpnach»

geeicht/graduées

Ct. = 6	Cont.	Inh./ H/ haut	Ø	Stk./pcs	1	24
15	● 431-17301	1 dl 11.0 cm	6.0 cm	CHF	17.20	15.50
15	● 431-17302	2 dl 13.7 cm	7.0 cm	CHF	19.60	17.70
15	● 431-17303	3 dl 15.4 cm	8.5 cm	CHF	21.–	18.90
15	● 431-17305	5 dl 17.7 cm	9.5 cm	CHF	24.80	22.40



KRÜGE – CARAFES

Wasserflaschen und Krüge – Bouteilles d'eau et cruches

Glas/verre

Ct. =6	Inh./Cont.	H/haut	Ø	Stk./pcs	1	24
1 ● 431-26441	1l	33.8cm	8.5cm	CHF	8.90	8.10
2 ● 431-27100	2.2l	26cm	19.6cm	CHF	18.50	16.70
3 ● 431-35017	1.8l	23cm		CHF	11.80	10.70
4 ● 431-17115	1.5l	23cm	14.7cm	CHF	9.10	8.20
5 ● 431-76676	2.3l	23cm		CHF	7.90	7.20
6 ● 431-76065	1.3l	22cm		CHF	5.–	4.50

Ct.=1	Inh./Cont.	H/haut	Ø	Stk./pcs	1	24
7 ● 431-27104	2l	26cm	14.6cm	CHF	17.20	15.20
8 ● 431-26928	2l	30cm	13.5cm	CHF	19.10	17.20
9 ● 431-26929	1.9l	25cm	15cm	CHF	16.80	15.20
10 ● 431-17006*	2.2l	22cm		CHF	11.50	10.40

* mit Eisröhre/Deckel/Quirler

* avec tube de glace/couvercle/quirreler



1

Hydrosommelier



2

Merida



3

Pitscher



4

Max



5

Tivoli



6

Broc Arc



7

Aruba



8

Ipanema



9

Acapulco



10

Viva

KRÜGE – CARAFES

Saftkanne – carafe à jus

Kunststoff/plastique	Inh./Cont.	H/haut	Ø	Stk./pcs	1	12
1 ● 5403-93105	1.5l	22cm	14 cm, 0.24 kg		CHF 13.20	CHF 11.30
2 ● 5403-10769*	2.8l (2.4l)	19 × 13 × 27 cm			CHF 29.60	CHF 25.20
3 ● 5403-10776	2.5l	29cm	14		CHF 22.80	CHF 19.40
4 ● 5403-10768**	2.5l	13 × 27cm	23cm, 0.93 kg		CHF 45.60	CHF 38.80
5 ● 5403-10775	2l	26cm	12cm		CHF 27.40	CHF 23.30
6 ● 5403-10754	2l	26cm	12cm, blau/bleu		CHF 20.70	CHF 17.60
7 ● 5403-10770*	3l	29cm	18cm		CHF 34.–	CHF 28.90

* mit Eisröhre/avec tube à glaçons

** mit Fruchtkammer/avec tube à fruits

Saftkanne – carafe à jus

aus bruchfestem Polycarbonat mit farbigem Schraubdeckel, temperaturbeständig von -30 °C bis +60 °C, nicht spülmaschinengeeignet
en polycarbonate résistant aux chocs, de -30 °C à +60 °C, avec couvercle à visser en couleur, pas résistant au lave-vaisselle

	Inh./Cont.	H/haut	Ø	Stk./pcs	1	12
8 ● 5403-10771	transparent/transparente	1.6l, H 30 cm × Ø 11 cm			CHF 19.10	CHF 16.30
9 ● 5403-10772	blau/bleu				CHF 19.10	CHF 16.30
10 ● 5403-10773	orange				CHF 19.10	CHF 16.30
11 ● 5403-10774	gelb/jaune				CHF 19.10	CHF 16.30

Saftflaschen – bouteilles à jus «Weck»

Glas, Set= 6 Flaschen/Deckel

en verre, set = 6 bouteilles/couvercles

	Inh./Cont.	H/haut	kg	Set	1	5
12 ● 5403-82307	0.25l	14.5cm	1.617		CHF 16.10	CHF 13.70
13 ● 5403-82308	0.50l	19.0cm	2.250		CHF 17.90	CHF 15.30
14 ● 5403-82309	1.00l	25.5cm	3.348		CHF 21.–	CHF 17.90



Pitscher



STAPELBECHER / GLÄSER – VERRES EMPILABLES VERRES

Stapelbecher – verres empilables

Ct. = 4	Inh./Cont.	H/haut	Ø	Stk./pcs	1	120
1 ● 431-16481	16cl	8.0cm	6.5cm	CHF	1.30	1.20
2 ● 431-16482	21cl	8.5cm	7.0cm	CHF	1.60	1.50
geeicht/gradué						
Ct. = 3	Inh./Cont.	H/haut	Ø	Stk./pcs	1	120
3 ● 431-2	2dl	7.8cm	7.6cm	CHF	1.50	1.40
Ct. = 6	Inh./Cont.	H/haut	Ø	Stk./pcs	1	120
4 ○ 431-585441	36cl	13.5cm	7.5cm	NSV CHF	-50	-80
4 ○ 431-58544	36cl	13.5cm	7.5cm, 3dl	NSV CHF	-50	110

Inh./Cont.	H/haut	Ø	Stk./pcs	1	120	
5 ○ 431-16537	22cl	7.7cm	7.7cm	NSV CHF	1.-	1.30
6 ○ 431-16532	36cl	12.8cm	8.0cm	NSV CHF	1.-	1.90
7 ● 431-76052	29cl	11.9cm	7.6cm	CHF	2.10	1.90
8 ● 431-76200	15cl	8.8cm	6.7cm	CHF	1.40	1.30

Ct. = 3	Inh./Cont.	H/haut	Ø	Pa.	1	48
9 ● 431-58371	29cl	10.8cm	7.5cm	CHF	4.10	3.70
10 ● 431-58370	34cl	13.5cm	7.5cm	CHF	4.20	3.80

Inh./Cont.	H/haut	Ø	Stk./pcs	1	144	
11 ● 431-35010	15cl	9cm	5.6cm	CHF	1.60	1.40



1 2



Lyon

3



Tivoli

4



Tempo

5



Wave

6



Wave

7



Stack up

8



Shetland

Libbey

9



Granada

10



11



Nob Hill

«Malea»

	Inh./Cont.	H/haut.	Ø	Stk./pcs	1	120
1 ● 431-76334	35cl					
	13cm	6cm		CHF	2.40	2.20
2 ● 431-76335	30cl					
	11cm	6cm		CHF	2.40	2.20

«new Vigne»

	Inh./Cont.	H/haut.	Ø	Stk./pcs	1	144
3 ● 431-76668	22cl					
	11cm	6cm		CHF	2.10	1.90

«Island»

	Inh.	Cont.	H/haut.	Ø	Stk./pcs	1	120
4 ● 431-76477	30cl	9.3cm	7.5cm, 4cl		CHF	2.50	2.30
5 ● 431-76475	16cl	10.0cm	5.1cm		CHF	1.20	1.10
6 ● 431-76474	22cl	12.9cm	5.8cm		CHF	1.20	1.10
7 ● 431-764792	22cl	15.2cm	5.0cm		CHF	1.20	1.10
8 ● 431-764791	22cl	15.2cm	5cm, 4cl		CHF	2.10	1.80
9 ● 431-76479	22cl	15.2cm	5cm, 2+4cl		CHF	2.30	2.10
10 ● 431-764731	29cl	14.4cm	5.8cm		CHF	1.30	1.20
7 ● 431-764711	33cl	15.6cm	5.9cm		CHF	1.30	1.20
7 ● 431-76471	33cl	15.6cm	5.9cm, 4cl		CHF	2.20	1.90
8 ● 431-76476	36cl	17.0cm	6.0cm, 4cl		CHF	2.50	2.30
11 ○ 431-764761	36cl	17.0cm	6.0c NSV		CHF	1.-	1.88

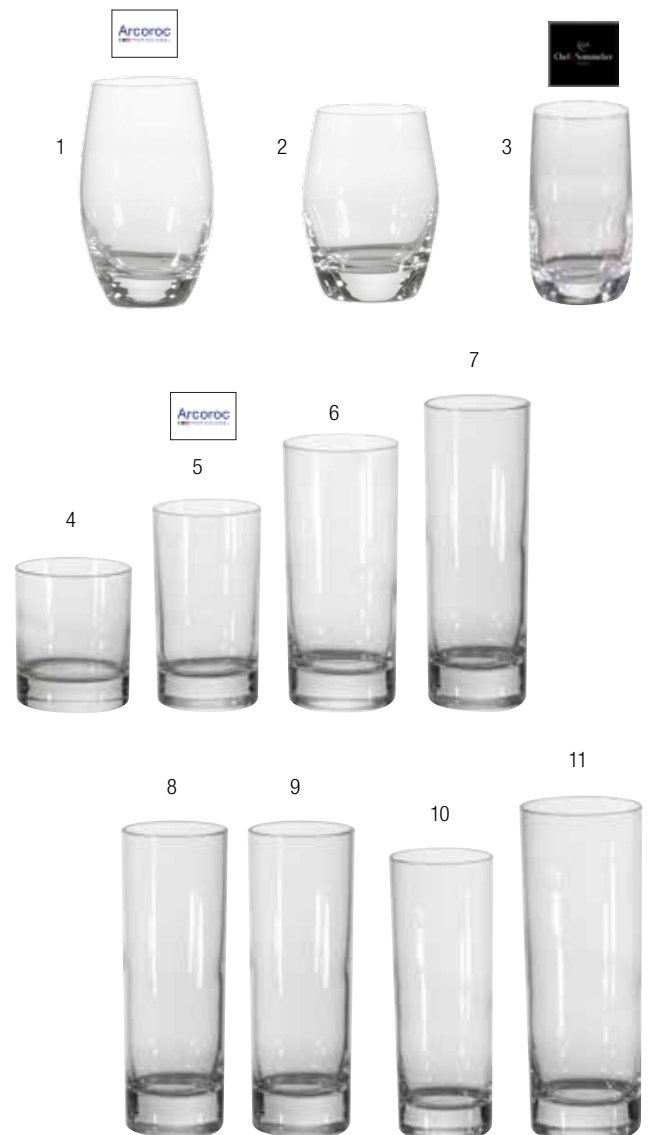

«Istanbul»

	Inh.	Cont.	H/haut.	Ø	Stk./pcs	1	120
12 ● 431-58103	25cl	10.6cm	6.4cm, 2dl		CHF	1.50	1.40
12 ● 31-58101	36cl	14.5cm	6.7cm, 3dl		CHF	1.70	1.60
12 ● 431-58106*	48cl	16.0cm	7.4cm, 4dl		CHF	1.90	1.80
12 ● 431-58107*	60cl	17.0cm	7.5cm, 5dl		CHF	2.20	2.-

Ct. = 12, *Ct. = 6

«Disco»

	Inh.	Cont.	H/haut.	Ø	Stk./pcs	1	120
Ct. = 6							
13 ● 431-16341	21cl	8.5cm	7.0cm		CHF	2.80	2.60
13 ● 431-16342	26cl	9.3cm	7.6cm, 4cl *		CHF	3.90	3.60
14 ● 431-163430	34cl	14cm	6.8cm		CHF	2.90	2.70
14 ● 431-163433	34cl	14cm	6.8cm, 3dl		CHF	3.30	3.-
14 ● 431-1634324	34cl	14cm	6.8cm, 2+4cl		CHF	4.10	3.70
15 ● 431-16344	27cl	16cm	5.7cm, 4cl		CHF	4.-	3.60
15 ● 431-163440	27cl	16cm	5.7cm		CHF	2.80	2.60
15 ● 431-163441	27cl	16cm	5.7cm, 2dl		CHF	3.20	2.90

*Filet

«Bowling»

	Inh.	Cont.	H/haut.	Ø	Stk./pcs	1	120
Ct. = 6							
16 ● 431-16011	25cl	9.2cm	7.4cm		CHF	2.90	2.70
16 ● 431-160111	25cl	9.2cm	7.4cm, 4cl		CHF	4.10	3.70
16 ● 431-160191	26cl	11.4cm	6.5cm		CHF	3.-	2.70
16 ● 431-16019	26cl	11.4cm	6.5cm, 2dl		CHF	3.20	2.90
16 ● 431-160121	35cl	14.7cm	6.6cm		CHF	3.-	2.70
16 ● 431-16012	35cl	14.7cm	6.6cm, 3dl		CHF	3.20	2.90
16 ● 431-160122	35cl	14.7cm	6.6cm, 4cl		CHF	4.20	3.80
16 ● 431-384	35cl	14.7cm	6.6cm, 2/4cl		CHF	4.20	3.80



GLÄSER – VERRES

«Nordland»

		Inh.			Stk./pcs		
Ct. = 12	Cont.	H/haüt.	Ø	1	120		
1 ● 431-16663	28.5cl	13.5cm	6.2cm, 2dl	CHF 1.-	-	-.90	
2 ● 431-16662	37.5cl	15.0cm	6.6cm, 3dl	CHF 1.40		1.30	
3 ● 431-16661	47.0cl	16.6cm	6.5cm, 4dl	CHF 1.-		1.48	NSV

«Chicago»

		Inh.			Stk./pcs		
Ct. = 12	Cont.	H/haüt.	Ø	1	120		
4 ● 431-35003	30cl	9.3cm	8cm	CHF 1.90		1.80	
5 ● 431-35002	14cl	10.0cm	5.3cm	CHF 1.40		1.30	
6 ● 431-35001	22cl	15.3cm	5.3cm	CHF 1.30		1.20	
7 ● 431-35000	31cl	16.6cm	6.0cm	CHF 2.-		1.80	

«Gibraltar»

		Inh.			Stk./pcs		
Ct. = 6, *Ct. = 24	Cont.	H/haüt.	Ø	1	120		
8 ○ 431-35013	26.6cl	9cm	8.5cm	CHF 1.-		2.-	NSV
9 ● 431-35014	29.5cl	12.0cm	7.9cm	CHF 2.40		2.20	
9 ● 431-35015*	35.5cl	12.2cm	8.5cm	CHF 2.40		2.20	

«Provence»

		Inh.			Stk./pcs		
Ct. = 6	Cont.	H/haüt.	Ø	1	120		
10 431-16521	22 cl	9 cm	7.4 cm, 0.11 kg	CHF 1.30		1.20	



Libbey



«Casablanca»

		Inh.			Stk./pcs		
Cont.	H/haüt.	Ø	1	120			
11 ● 431-58093	27.0cl	9cm	9cm	CHF 1.20		1.10	
11 ● 431-580931	27.0cl	9cm	9cm, 2dl	CHF 1.50		1.40	
11 ● 431-58095	35.5cl	2cm	12cm	CHF 1.50		1.40	
11 ● 431-580951	35.5cl	12cm	8cm, 3dl	CHF 1.70		1.60	

«Picardie»

robust, stapelbar/robuste, empilable

		Inh.			Stk./pcs		
Ct. = 6	Cont.	H/haüt.	Ø	1	120		
12 ● 431-165231	27cl	8.9cm	8.2cm, 2dl	CHF 2.20		2.-	
12 ● 431-16518	37cl	12cm	8.3cm	CHF 2.20		2.-	

«Granity»

robust/robustes

		Inh.			Stk./pcs		
Ct. = 6	Cont.	H/haüt.	Ø	1	120		
13 ● 431-772121	16cl	7.5cm	7.0cm	CHF 1.50		1.40	
13 ● 431-77212	16cl	7.5cm	7.0cm, 1dl	CHF 1.90		1.80	
14 ● 431-772111	27cl	9.5cm	7.8cm	CHF 1.70		1.60	
14 ● 431-77211	27cl	9.5cm	7.8cm, 2dl	CHF 2.10		1.80	
15 ● 431-77213	31cl	14.0cm	7.5cm	CHF 2.10		1.90	
15 ● 431-772131	31cl	14.0cm	7.5cm, 2.5dl	CHF 2.60		2.40	
16 ● 431-77210	36cl	12.0cm	8.3cm	CHF 2.10		1.90	
16 ● 431-772101	36cl	12.0cm	8.3cm, 3dl	CHF 2.60		2.40	
17 ○ 431-772091	65cl	18.0cm	9.5cm	CHF 2.-		3.18	NSV
17 ● 431-77209	65cl	18.0cm	9.5cm, 5dl	CHF 4.40		4.-	

«Paneled»

		Inh.			Stk./pcs		
Ct. = 12	Cont.	H/haüt.	Ø	1	144		
18 ● 430-710642	26.0cl	10.4cm	7.4cm	CHF 2.10		1.90	
19 ● 430-710644	26.6cl	10.4cm	7.4cm, 2dl	CHF 2.90		2.70	
20 ● 430-710640	35.0cl	13.8cm	7.7cm	CHF 2.20		2.-	
21 ● 430-710645	35.5cl	13.8cm	7.7cm, 3dl	CHF 3.10		2.80	
22 ● 430-710641	47.0cl	15.4cm	8.4cm	CHF 2.50		2.30	
23 ● 430-710643	59cl	17.0cm	9.0cm	CHF 3.30		3.-	
24 ● 430-710646	59.2cl	17.0cm	9.0cm, 5dl	CHF 4.20		3.80	



Libbey



WHISKY

Ct. = 3	Inh.	Cont.	H/haut.	Ø	Stk./pcs	1	60
1 ● 431-41426	30.5cl	9.2cm	8.4cm		CHF	2.40	2.20
blau/bleu							
2 ● 431-41428	30.5cl	9.2cm	8.4cm		CHF	2.70	2.50
Ct. = 2 , Kristall/crystal							
3 ● 431-3668124	34cl	11cm	8.2cm, 2+4cl		CHF	7.70	7.–
Ct. = 6							
4 ● 431-41380	38cl	10cm	6.3cm		CHF	3.10	2.80
Ct. = 48							
5 ● 431-35022	27cl	8.7cm	8.2cm	NSV	CHF	1.–	1.40

LONGDRINK

Ct. = 18	Stk./pcs	1	120				
6 ● 431-16743	32cl	16cm	8.8cm	CHF	3.–	2.70	
Ct. = 6							
7 ● 431-76285	36cl	12cm	7.6cm	CHF	1.60	1.50	
8 ● 431-48113	65cl	19cm	11cm	CHF	3.70	3.40	
Pa. = 6							
9 ● 431-26745	75cl	22cm	11cm	CHF	31.–	27.90	
		(St/pce	5.17	4.65)			
		Stk./pcs	1	120			
10 ● 431-77388	44cl	21.5cm	8.6cm	CHF	6.10	5.50	



Diamond



Diamond



Special Malt



Electra



Picadilly

Libbey



Ypsilon



Versailles



Gin Tonic Premium



Gin Tonic Premium II



Hawaii

«Diva»

stapelbar/empilables

Ct. = 6	Inh.	Cont.	H/haut.	Ø	Stk./pcs	1	60
11 ● 431-44053	30cl	9cm	8.3cm, 339g		CHF	4.30	3.90
12 ● 431-44052	37cl	9.5cm	9cm, 403g		CHF	4.30	3.90
Longdrink							
13 ● 431-44051	29cl	13cm	7.2cm, 406g		CHF	4.40	4.–
14 ● 431-44050	41cl	14cm	8.5cm, 423g		CHF	4.70	4.30

«Concerto»

Ct. = 6	Inh.	Cont.	H/haut.	Ø	Stk./pcs	1	60
15 ● 431-44022	29cl	9cm	8.3cm, 310g		CHF	4.30	3.90
16 ● 431-44021	37cl	9.5cm	9cm, 397g		CHF	4.30	3.90

Longdrink	Ø	Stk./pcs	1	60		
17 ● 431-44020	41cl	13.5cm	8cm, 410g	CHF	4.70	4.30

«Pop Corn»

Ct. = 6	Inh.	Cont.	H/haut.	Ø	Stk./pcs	1	60
18 ● 431-77166	27cl	10cm	7.9cm, 284g		CHF	2.–	1.80

Longdrink	Stk./pcs	1	60			
19 ● 431-77165	35cl	12cm	7.9cm, 292g	CHF	2.50	2.30

«Mix & Co.»

Whisky	Inh.	Cont.	H/haut.	Ø	Stk./pcs	1	60
20 ● 431-44213	27cl	8cm	7.8cm, 290g		CHF	4.30	3.90
21 ● 431-44212	33cl	10cm	8cm, 380g		CHF	4.30	3.90

Longdrink	Stk./pcs	1	4			
22 ● 431-44211	29cl	13cm	6.6cm, 317g	CHF	4.40	4.–
23 ● 431-44210	42cl	14cm	7.7cm, 400g	CHF	4.70	4.30

Mixing Glass	Stk./pcs	1	4			
24 ● 431-44214	55cl	15cm	8.9cm, 600g	CHF	16.40	14.80



WHISKY – LONGDRINK

«Sestrieri»

Pa. = 3	Inh.	Cont.	H/haut.	Ø	Stk./pcs	1	120
Whisky							
1 ● 431-16577	23.8 cl	8.5 cm	7.8 cm	CHF	2.30	2.10	
Longdrink							
2 ● 431-16572	37.0 cl	14.2 cm	7.8 cm	CHF	2.20	2.–	

«Rock-S»

Ct. = 6	Inh.	Cont.	H/haut.	Ø	Stk./pcs	1	60
Whisky							
3 ● 431-58841	29 cl	8.6 cm	7.6 cm	CHF	3.90	3.60	
Ct. = 6	Inh.						
Longdrink							
4 ● 431-58840	35 cl	14.6 cm	6.2 cm	CHF	3.90	3.60	

«Shetland»

Pa. = 3	Inh.	Cont.	H/haut.	Ø	Pa.	1	20
Whisky							
5 ● 431-76196	32 cl	9.6 cm	9.5 cm	CHF	5.60	5.10	
			(Stk./pce	CHF	2.43	2.16)	
Longdrink, Pa. = 3							
6 ● 431-76197	35 cl	13.8 cm	8.2 cm	CHF	5.60	5.10	
			(Stk./pce	CHF	1.87	1.70)	

«Timeless»

Ct. = 4	Inh.	Cont.	H/haut.	Ø	Stk./pcs	1	60
Whisky							
7 ● 431-58352	34.5 cl	9.6 cm	8.6 cm	CHF	2.30	2.10	
Longdrink Ct. = 4							
8 ● 431-58351	29.5 cl	14.3 cm	6.8 cm	CHF	2.10	1.90	
8 ● 431-58350	45 cl	15.7 cm	7.6 cm	CHF	2.80	2.60	

«Cube»

Ct. = 6	Inh.	Cont.	H/haut.	Ø	Pa.	1	10
Whisky							
9 ● 431-16706	24 cl	8.4 cm	8 cm	CHF	4.50	4.10	
			(Stk.	CHF	0.75	0.68)	
Longdrink, Pa. = 6							
10 ● 431-16705	37.5 cl	14 cm	7.7 cm	CHF	4.50	4.10	
			(Stk./pce	CHF	0.75	0.68)	

«Gilt»

Whisky Ct. = 6	Pa.	1	20			
11 ● 431-16708	24 cl	8.4 cm	8 cm	CHF	3.80	3.50
			(Stk.	CHF	0.65	0.56)
Longdrink Pa. = 6						
12 ● 431-16707	29.5 cl	11.9 cm	8.5 cm	CHF	4.70	4.30
			(Stk./pce	CHF	0.78	0.72)



COCKTAIL

Cocktailkelch «Heritage»

Ct. = 6	Inh.	Cont.	H/haut.	Ø	Stk./pcs	1	60
13 ● 431-16327	26 cl	13 cm	10.5 cm	180g	CHF	5.50	5.–
Ct. = 4							
14 ● 431-58355	23 cl	17.2 cm	11.6 cm	CHF	3.70	3.40	
Ct. = 6							
15 ● 431-26254	27 cl	14.5 cm	12.7 cm	CHF	6.30	5.70	
Ct. = 10							
16 ● 431-26741	24.5 cl	18.3 cm	11.1 cm	CHF	6.90	6.30	

Becher – gobelet «Moscow Mule»

Edelstahl mit Antik-Kupfer-Look und Chrom-Griff, nicht Geschirrspüler tauglich/acier spécial avec look cuivre-antique et anse en chrome, ne passe pas au lave-vaisselle

Inh.	Cont.	H/haut	Ø	Stk./pcs	1	20
17 ● 5403-93322	0.45 l	9 cm	9 cm, 0.2 kg	CHF	16.30	13.90
18 ● 5403-93323	0.5 l	10 cm	9 cm, 0.2 kg	CHF	16.30	13.90



BIER- UND WEINGLÄSER – VERRES À BIÈRE ET VIN

Bierstange – verre à bière «Linz»

geeicht/gradué

	Inh.	Cont.	H/haut.	Ø	Stk./pcs	1	120
Ct. = 6							
1 ● 431-16198	39cl	20.5cm	7cm		CHF 2.70		2.50

Bierbecher – verres à bière

2 dl geeicht/gradués

	Inh.	Cont.	H/haut.	Ø	Stk./pcs	1	120
Ct. = 12							
2 ● 431-77020	26.5cl	13.7cm	6.3cm, 2dl		CHF 1.10		1.–
2 ● 431-77022	40cl	15.0cm	7.2cm, 3dl		CHF 1.50		1.40

Biertulpe – verre à bière «Drink»

	Inh.	Cont.	H/haut.	Ø	Stk./pce	1	120
Ct. = 6							
3 ● 431-26338	37cl	18.5cm	7.9cm		CHF 6.–		5.40

Weissweinbecher «Lisa»

	Inh.	Cont.	H/haut.	Ø	Stk./pcs	1	120
Ct. = 6							
4 ● 431-16700	9cl	6. cm	5. cm		CHF 1.10		1.–

«Astoria»

	Inh.	Cont.	H/haut.	Ø	Stk./pcs	1	120
Ct. = 6							
5 ● 431-19	18cl	12cm	6.8cm		CHF 2.90		2.70

«Romain»

	Inh.	Cont.	H/haut.	Ø	Stk./pcs	1	120
Ct. = 6							
6 ● 431-26140	14cl	11.2cm	7.3cm, 1dl		CHF 5.–		4.50

«Domaine Sarment»

	Inh.	Cont.	H/haut.	Ø	Pa.	1	40
Pa. = 3							
7 ● 431-76838	20cl	11.5cm	7.5cm		CHF 13.20		11.70

«Magnifique»

	Inh.	Cont.	H/haut.	Ø	Stk./pcs	1	120
Ct. = 6							
8 ● 431-77615	35cl	21 cm	9cm		CHF 3.10		2.80
9 ● 431-77614	45cl	22.7 cm	9.7cm		CHF 3.10		2.80
10 ● 431-77613	55cl	22.4 cm	10.4cm		CHF 3.20		2.90

«Resto»

	Inh.	Cont.	H/haut.	Ø	Stk./pcs	1	120
Ct. = 6							
11 ● 431-77626	20cl	11.6cm	7cm		CHF 1.50		1.40
12 ● 431-77625	25cl	12.6cm	7.7cm		CHF 1.60		1.50

«Amelia»

	Inh.	Cont.	H/haut.	Ø	Stk./pcs	1	120
Ct. = 12							
13 ● 431-77605	16cl	10.1 cm	6.8 cm		CHF 3.–		2.70
14 ● 431-77606	19cl	10.6 cm	7.1 cm		CHF 3.–		2.70
15 ● 431-77607	25cl	11.6 cm	7.8 cm		CHF 3.20		2.90

«Esprit du vin»

	Inh.	Cont.	H/haut.	Ø	Stk./pcs	1	120
Ct. = 6							
16 ● 430-770019	25cl	19.5 cm	5.5 cm		CHF 3.10		2.80
17 ● 430-770018	32cl	20.5 cm	6.0 cm		CHF 3.10		2.80
18 ● 430-770017	41cl	22.0 cm	6.5 cm		CHF 3.10		2.80
19 ● 430-770020	21cl	21.0 cm	4.5 cm		CHF 3.10		2.80

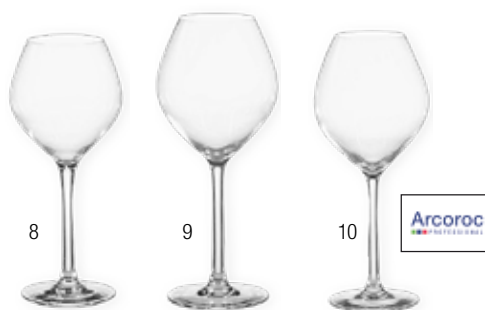

«Sequence»

Ct. = 6	Inh.	Cont.	H/haut.	Ø	Stk./pcs	1	120
1	● 431-78123	35cl	20.5 cm	7.5 cm, 148 g	CHF	4.30	3.90
2	● 431-781231	35cl /1dl	20.5 cm	7.5 cm, 148 g	CHF	4.70	4.30
3	● 431-78122	44cl	23 cm	8.2 cm, 181 g	CHF	4.30	3.90
4	● 431-78121	53cl	23.5 cm	8.5 cm, 192 g	CHF	4.70	4.30
5	● 431-78124	17cl	20.5 cm	5.2 cm, 130 g	CHF	4.10	3.70

«Ultime»

Ct. = 6	Inh.	Cont.	H/haut.	Ø	Stk./pcs	1	120
6	● 431-78134	28cl	20.5 cm	7.8 cm, 147 g	CHF	3.90	3.60
7	● 431-78133	38cl	22 cm	8.2 cm, 172 g	CHF	4.10	3.70
8	● 431-78131	47cl	23 cm	9.2 cm, 178 g	CHF	4.50	4.10
9	● 431-78135	21cl	23 cm	6 cm, 137 g	CHF	3.90	3.60

«Nexo»

Ct. = 6	Inh.	Cont.	H/haut.	Ø	Stk./pcs	1	120
10	● 431-41272	38cl	20 cm	7.6 cm, 167 g	CHF	4.90	4.50
11	● 431-41271	45cl	21 cm	8.3 cm, 183 g	CHF	5.10	4.60
12	● 431-41270	54cl	21.5 cm	8.7 cm, 219 g	CHF	5.70	5.20
13	● 431-41273	24cl	22 cm	5.7 cm, 149 g	CHF	4.20	3.80

«Napoli»

Ct. = 12	Inh.	Cont.	H/haut.	Ø	Stk./pcs	1	120
14	● 31-26170	12cl	11.2 cm	5.8 cm	CHF	2.60	2.40
14	● 431-261701	12cl	11.2 cm	5.8 cm, 1 dl	CHF	2.80	2.60
15	● 431-26171	18cl	12.5 cm	6.6 cm	CHF	2.60	2.40
16	● 431-26172	24cl	14.0 cm	7.0 cm	CHF	2.30	2.-
16	● 431-261721	24cl	14.0 cm	7.0 cm, 2 dl	CHF	2.90	2.70
17	● 431-26174	30cl	15.1 cm	7.9 cm	CHF	3.30	3.-
18	● 431-26175	15cl	15.7 cm	5.6 cm, 1 dl	CHF	3.30	3.-
19	● 431-26173	17cl	16.7 cm	5.9 cm	CHF	2.90	2.70

«Mondial»

Ct. = 6	Inh.	Cont.	H/haut.	Ø	Stk./pcs	1	120
20	● 431-39003	25cl	19.0 cm	7.5 cm	CHF	5.-	4.50
21	● 431-39001	32cl	20.0 cm	8.0 cm	CHF	5.50	5.-
22	● 431-39002	41.5cl	20.5 cm	8.5 cm	CHF	5.90	5.40

«Ivento»

Ct. = 6	Inh.	Cont.	H/haut.	Ø	Stk./pcs	1	120
23	● 431-39763	36cl	20.7 cm	7.7 cm	CHF	4.50	4.10
24	● 431-39762	51cl	22.2 cm	8.5 cm	CHF	4.50	4.10
25	● 431-39760	63cl	23.5 cm	9.1 cm, Bord.	CHF	4.50	4.10
26	● 431-39761	78cl	22.1 cm	11.1 cm, Bourg.	CHF	4.50	4.10



WEINGLÄSER – VERRES VIN

«Mineral»

Ct. = 6	Inh.	Cont.	H/haut.	Ø	Stk./pcs	1	120
1 ○ 431-76418	27cl	20.5cm	7.4cm	CHF	1.-	2.80	NSV
2 ● 431-76417	35cl	22.0cm	8cm	CHF	3.50	3.20	
3 ● 431-76416	45cl	23.5cm	8.5cm	CHF	3.50	3.20	
4 ● 431-76415	58cl	25.5cm	9cm	CHF	3.20	2.90	

«Grace»

Ct. = 2 (min.)	Inh.	Cont.	H/haut.	Ø	Stk./pcs	1	120
5 ● 431-26998	58cl	26cm	9.2cm	CHF	4.50	4.-	
6 ● 431-26996	92cl	28.2cm	10.9cm	CHF	5.20	4.60	
7 ● 431-26999	28cl	28.2cm	7.6cm	CHF	4.20	3.70	

«Power»

Ct. = 6	Inh.	Cont.	H/haut.	Ø	Stk./pcs	1	120
8 ● 431-26686	40cl	21.3cm	8.6cm	CHF	5.40	4.90	
9 ● 431-26685	51cl	22.8cm	8.7cm	CHF	5.60	5.10	
10 ● 431-26687	24cl	22.6cm	7.2cm	CHF	5.40	4.90	

«DOC Sommelier»

Ct. = 6 Cont.	Inh.	Cont.	H/haut.	Ø	Stk./pce	1	120
11 ○ 431-26242	12cl	13.6cm	5.4cm	CHF	1.-	2.90	NSV
11 ○ 431-26241	12cl	13.6cm	5.4cm, 2+4cl	CHF	2.90	3.90	NSV
11 ● 431-26245	*21.5cl	15.5cm	6.5cm	CHF	3.50	3.20	
11 ● 431-262451	*21.5cl	15.5cm	6.5cm, 1dl	CHF	3.90	3.60	
11 ○ 431-2624524	2.51cl	15.5cm	6.5cm, 2+4cl	CHF	2.50	4.60	NSV
11 ● 431-26244	31cl	18.0cm	7.0cm	CHF	5.10	4.60	
11 ● 431-262441	31cl	18.0cm	7.0cm, 1dl	CHF	4.80	4.30	
11 ● 431-26249	41cl	18.5cm	7.6cm	CHF	6.50	5.90	
11 ● 431-26448	51cl	20cm	8.1cm, 210g	CHF	7.-	6.30	

*Degustation (I.N.A.O)

«Embassy»

Ct. = 36	Inh.	Cont.	H/haut.	Ø	Stk./pcs	1	120
12 ● 430-710516	19cl	13.6cm	7.2cm, Ballon	CHF	2.90	2.70	
13 ● 430-710511	25cl	14.5cm	7.8cm, Ballon	CHF	2.90	2.70	
14 ● 430-710510	31cl	15.0cm	8.5cm, Ballon	CHF	3.10	2.80	
15 ● 430-710514	19cl	15.8cm	6.0cm	CHF	2.90	2.70	
16 ● 430-710513	25cl	16.0cm	7.0cm	CHF	3.10	2.80	
17 ● 430-710524	13cl	18.5cm	5.0cm, Flûte	CHF	3.-	2.70	

«Electra»

Ct. = 6	Inh.	Cont.	H/haut.	Ø	Stk./pcs	1	120
18 ● 431-41374	44cl	21.5cm	6cm	CHF	5.30	4.80	
19 ● 431-41372	55cl	23cm	6.8cm	CHF	6.10	5.50	
20 ○ 431-41377	23cl	23.5cm	4.8cm	CHF	1.-	5.30	NSV

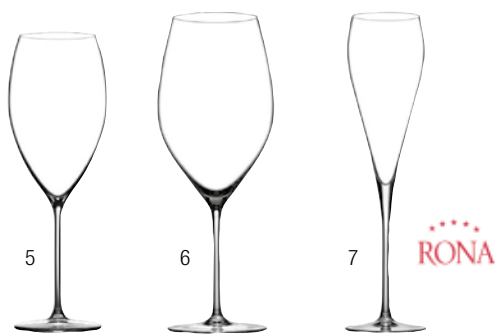

«Ballon»

	Inh.	Cont.	H/haut.	Ø	Stk./pcs	1	120
1 ● 431-26117	14cl	11.2cm	6.8cm, 1 dl	CHF 1.60	1.50		
2 ● 431-26118	15cl	12.0cm	7.2cm	CHF 1.20	1.10		
2 ● 431-261181	16cl	12.0cm	7.2cm, 2dl	CHF 2.20	2.-		
3 ● 431-26119	9cl	13.0cm	7.6cm	CHF 1.30	1.20		

«Viticole»

	Inh.	Cont.	H/haut.	Ø	Stk./pcs	1	120
4 ● 431-76182	12cl	13.2cm	5.5cm	CHF 2.30	2.10		
4 ● 431-761822	12cl	13.2cm	5.5cm, 1 dl	CHF 2.70	2.50		
4 ● 431-761821	12cl	13.2cm	5.5cm, 5cl	CHF 2.70	2.50		
4 ● 431-76180	21.5cl	15.6cm	6.3cm	CHF 2.50	2.30		
4 ● 431-761801	21.5cl	15.6cm	6.3cm, 1 dl	CHF 2.60	2.40		
4 ● 431-76183	31cl	17.6cm	7.0cm	CHF 3.10	2.80		
4 ● 431-761831	31cl	17.6cm	7.0cm, 1 dl	CHF 3.50	3.20		
5 ● 431-7618024	21.5cl	15.6cm	6.3cm, 2+4cl	CHF 3.60	3.30		

«Élégance»

	Inh.	Cont.	H/haut.	Ø	Stk./pcs	1	120
6 ● 431-76302	19.0cl	15.5cm	6.8cm	CHF 2.40	2.20		
6 ● 431-76301	24.5cl	16.4cm	7.4cm	CHF 2.60	2.40		
6 ● 431-76300*	31.0cl	18.2cm	7.8cm	CHF 2.80	2.60		
7 ● 431-76307	17.0cl	17.5cm	5.5cm	CHF 2.60	2.40		

* Ct. = 6

«Cabernet Tulipe»

	Inh.	Cont.	H/haut.	Ø	Stk./pcs	1	120
8 ● 431-77707	25cl	18.0cm	6.5cm	CHF 4.10	3.70		
9 ● 431-77706	35cl	20.5cm	7.0cm	CHF 4.30	3.90		
9 ● 431-777061	35cl	20.5cm	7.0cm, 1 dl	CHF 4.70	4.30		
10 ● 431-77705	47cl	22.0cm	8.5cm	CHF 4.30	3.90		
11 ● 431-77704	58cl	23.0cm	8.0cm	CHF 4.70	4.30		
12 ● 431-77701	58cl	21.0cm	10.0cm	CHF 4.70	4.30		



«Vintage»

Ct. = 12	Inh.	Cont.	H/haut.	Ø	Stk./pce	1	120
1	● 431-26402	25 cl	18.5 cm	6.5 cm, 1 dl	CHF	4.90	4.50
1	● 431-26401	25 cl	18.5 cm	6.5 cm	CHF	3.60	4.80 <small>NSV</small>
1	● 431-26400	37 cl	20.5 cm	7.5 cm	CHF	5.80	5.20
1	● 431-26404	37 cl	20.5 cm	7.5 cm, 1 dl	CHF	7.30	6.60
1	● 431-264031	41.5 cl	22.5 cm	7.5 cm	CHF	6.30	5.70
1	● 431-264032	41.5 cl	22.5 cm	7.5 cm, 1 dl	CHF	6.60	5.90

«Eden»

Ct. = 6	Inh.	Cont.	H/haut.	Ø	Stk./pce	Action
2	● 431-26512	29 cl	17.2 cm	7.8 cm	CHF	2.70 3.80
3	● 431-26511	37 cl	18.1 cm	8.5 cm	CHF	2.70 3.80
4	● 431-26514	18.5 cl	21.2 cm	5.9 cm	CHF	2.70 3.80
5	● 431-26515	40 cl	10.5 cm	8.8 cm	CHF	2.60 3.50

«Michelangelo»

Ct. = 6	Inh.	Cont.	H/haut.	Ø	Stk./pce	1	120
6	● 431-26333	19 cl	16.8 cm	6.8 cm	CHF	4.10	3.70
6	● 431-26334	22 cl	17.6 cm	7 cm	CHF	4.80	4.30
6	● 431-26330	34 cl	18.8 cm	8 cm	CHF	5.80	5.20
7	● 431-263321	16 cl	18.8 cm	6 cm, 1 dl	CHF	4.60	4.20
7	● 431-26332	16 cl	18.8 cm	6 cm	CHF	5.60	5.10
8	● 431-26336	25 cl	14 cm	9.5 cm	CHF	5.30	4.80

«Rubino»

Kristallserie für den Bankettbereich
série de cristal pour banquets

Ct. = 6	Inh.	Cont.	H/haut.	Ø	Stk./pce	1	120
9	● 431-26501	21 cl	15.5 cm	7 cm	CHF	4.-	3.60
10	● 431-26502	27.6 cl	17 cm	7 cm	CHF	4.10	3.70
11	● 431-26503	37 cl	17.5 cm	8 cm	CHF	4.40	4.-
12	● 431-26504	48 cl	20 cm	8.9 cm	CHF	5.30	4.70

Luigi Bormioli



Luigi Bormioli



Luigi Bormioli



WEINGLÄSER – VERRES VIN

«Palace»

high-tech crystal SON.hyx

Ct. = 6	Inh.		Ø	Stk./pce	1		120	
	Cont.	H/haut.			CHF	CHF	CHF	CHF
1 ● 431-26477	32.5cl	18.2cm	7.8cm	CHF	3.70	3.40		
2 ● 431-26476	36.5cl	19.4cm	8.1cm	CHF	4.90	4.50		
3 ● 431-26474	48.0cl	21.2cm	8.2cm	CHF	5.60	5.40		
4 ○ 431-26475	57.0cl	22.0cm	9.2cm	NSV CHF	5.10	6.90		
5 ○ 431-26479	32.0cl	15.0cm	7.8cm	NSV CHF	2.90	3.70		
6 ○ 431-26473	42.0cl	16.2cm	8.7cm	NSV CHF	1.-	4.90		
7 ○ 431-26478	23.5cl	23.8cm	5.9cm	NSV CHF	3.20	4.10		
8 ○ 431-26480	40.0cl	10.0cm	6.5cm	NSV CHF	3.-	3.80		



«Sensa»

Ct. = 6	Inh.		Ø	Stk./pcs	1		120	
	Cont.	H/haut.			CHF	CHF	CHF	CHF
9 ● 431-39253	36cl	22cm	7.1cm, 143g	CHF	8.70	7.90		
10 ● 431-39252	53.5cl	23.5cm	8.3cm, 163g	CHF	8.70	7.90		
11 ● 431-39251	66cl	24cm	8.9cm, 188g, Bord.	CHF	8.70	7.90		
12 ● 431-39250	73cl	22.5cm	10cm, 188g, Bourg.	CHF	8.70	7.90		
13 ● 431-39254	38.8cl	23.5cm	6.8cm, 143g	CHF	8.70	7.90		

«Juliette»

Ct. = 6	Inh.		Ø	Stk./pcs	1		120	
	Cont.	H/haut.			CHF	CHF	CHF	CHF
14 ● 431-77188	30cl	19cm	7.3cm, 146g	CHF	2.60	2.40		
15 ● 431-77187	40cl	20.5cm	8.1cm, 176g	CHF	2.80	2.60		
16 ● 431-77186	50cl	21cm	8.7cm, 213g	CHF	2.80	2.60		
17 ● 431-77189	23cl	22cm	6cm, 136g	CHF	2.60	2.40		

«Vinia»

Kristall/cristal

Ct. = 6	Inh.		Ø	Stk./pcs	1		120	
	Cont.	H/haut.			CHF	CHF	CHF	CHF
18 ● 431-39301	40cl	21.7cm	8.2cm	CHF	8.50	7.70		
19 ● 431-39302	51cl	22.7cm	8.8cm	CHF	8.50	7.70		
20 ● 431-39306	63cl	22.5cm	9.3cm, Bord.	CHF	8.50	7.70		
21 ● 431-39309	73cl	22.1cm	11.1cm, Bourg.	CHF	8.50	7.70		
22 ○ 431-39304	23cl	22.5cm	7.0cm	NSV CHF	2.-	7.10		



Luigi Bormioli



WEINGLÄSER – VERRES VIN

«Zalto»

elegante, feine, mundgeblasene Meisterwerke für den vollendeten Genuss, mit ausgewogener Balance, spülmaschinenfest, resistent gegen Trübung, ohne Bleioxid/ des chef-d'oeuvres élégants, fins, soufflés bouche pour le plaisir accompli, avec une balance équilibrée, résistant au lave-vaisselle et contre opacité, sans oxyde de plomb

	H	Ø			Stk./pcs	
1 ○ 430-74111	Bourgogne	90cl	23cm	12.5cm	CHF 52.50	
2 ○ 430-74112	Bordeaux	74cl	24cm	10.8cm	CHF 51.50	
3 ○ 430-74113	Universal Vin	53cl	23.5cm	9.0cm	CHF 50.–	
4 ○ 430-74114	Weisswein vin blanc	40cl	23cm	8.1cm	CHF 49.–	
5 ○ 430-74116	Süsswein vin doux	28cl	23cm	8.3cm	CHF 49.–	
6 ○ 430-74115	Champagner	25cl	24cm	7.0cm	CHF 50.–	
7 ○ 430-74117	Digestif	14cl	21cm	5.4cm	CHF 42.50	
8 ○ 430-74118	Bier/bière	36cl	22.3cm	7.0cm	CHF 49.–	
9 ○ 430-74119	Wasser/eau	42cl	19.5cm	8.2cm	CHF 45.–	



«Vino Grande»

Kristall/crystal

Ct. = 6	Inh.	Cont..	H/haut.	Ø	Stk./pcs	1	120
1 ○ 431-36106	19cl	18.5cm	6.0cm	NSV CHF 2.–	6.70		
2 ● 431-36105	31cl	19.8cm	7.0cm	CHF 6.80	6.10		
3 ● 431-36104	34cl	21.2cm	7.5cm	CHF 7.30	6.50		
4 ● 431-36103	42cl	22.8cm	8.0cm	CHF 8.–	7.10		
5 ● 431-36102	62cl	22.8cm	9.5cm, Bord.	CHF 8.10	7.10		
6 ● 431-36108	26cl	23.0cm	6.5cm	CHF 7.50	6.70		

«Sublym»

Ct. = 6	Inh.	Cont.	H/haut.	Ø	Stk./pcs	1	120
7 ● 431-78102	35cl	23cm	8.0cm	CHF 4.–	3.60		
8 ● 431-781021	35cl	23cm	8.0cm, 1dl	CHF 4.40	4.–		
9 ● 431-78101	45cl	25cm	8.7cm	CHF 4.–	3.60		
10 ● 431-78100	55cl	26cm	9.2cm	CHF 4.–	3.60		
11 ● 431-78104	21cl	24cm	6.0cm	CHF 4.–	3.60		



CHAMPAGNER

	Inh.	Cont.	H/haut.	Ø	Stk./pcs	1	120
12 ● 431-58356	25cl	15.6cm	11cm	CHF 3.30	3.–		
13 ● 431-76701	14.5cl	15cm	5.2cm, 1dl	CHF 1.80	1.70		
14 ● 431-760451	16cl	19.8cm	6.5cm	CHF 3.30	3.–		
15 ● 431-26300	15cl	18.6cm	5.4cm, 1dl	CHF 2.70	2.50		
16 ● 431-36238	21cl	24.7cm	5.4cm	CHF 4.20	3.70		



STAMPER SHOT

Ct. =	Inh.	Cont.	H/haut.	Ø	Stk./pcs	1	120
1	● 431-58354	6.2cl	6.2cm	4.8cm	CHF	1.20	1.10
Ct. = 6							
2	● 431-58842	6cl	7.0cm	4.0cm	CHF	2.90	2.70
Ct. = 24							
3	● 431-76018	3.5cl	5.2cm	4.2cm	CHF	-0.80	-0.80
Ct. = 12							
4	● 431-77207	4.5cl	5.8cm	4.9cm	CHF	1.30	1.20
Ct. = 48							
5	● 431-16340	5cl	6.6cm	4.5cm	CHF	2.-	1.80
Ct. = 6							
6	● 431-41417	9cl	7.9cm	5.5cm	CHF	2.80	2.60
7	● 431-41471	9cl	7.9cm	5.5cm, 2cl +4cl	CHF	3.70	3.40
Ct. = 12							
8	● 431-76480	6cl	10.5cm	3.8cm, 2+4cl	CHF	2.20	1.80
9	● 431-76485*	6cl	10.5cm	3.8cm, 2+4cl	CHF	3.60	3.30

2 cl geeicht/gradués, Filets

Ct. =	Inh	Cont.	H/haut.	Ø	Stk./pcs	1	120
10	● 431-16106	3.4cl	7cm	4.5cm	CHF	1.70	1.60

2+4 cl geeicht/gradués, Filets

11	● 431-16107	5.7cl	9cm	5cm	CHF	1.80	1.70
----	-------------	-------	-----	-----	-----	------	------

* satinert/satinés



DIGESTIF/GRAPPA

Ct. =	Inh.	Cont.	H/haut.	Ø	Stk./pce	1	120
4	● 431-2636024	17.0cl	16.5cm	6.6cm, 2+4cl	CHF	6.10	5.50
5	● 431-26336024	10.5cl	20.2cm,	4.6cm, 2+4cl	CHF	5.70	5.20

Ct. =	Inh.	Cont.	H/haut.	Ø	Stk./pcs	1	36
6	● 431-76282	9cl	16.8cm	4.3cm	CHF	3.60	3.30
6	● 431-762821	9cl	16.8cm	4.3cm, 2cl	CHF	4.-	3.60
7	● 431-26264	8cl	16.4cm	5.5cm	CHF	4.40	4.-
7	● 431-262641	8cl	16.4cm	5.5cm, 2cl	CHF	4.80	4.40
8	● 431-2609424	13cl	14cm	6cm, 2+4cl	CHF	5.10	4.60

COGNAC

«Napoleon Giotto»

Ct. =	Inh.	Cont.	H/haut.	Ø	Stk./pcs	1	36
1	● 431-26007	39cl	13.6cm	9.5cm	CHF	10.80	9.80

«Mondial»

2	● 431-39009	56cl	14.7cm	10cm	CHF	6.30	5.70
---	-------------	------	--------	------	-----	------	------

«Riserva»

3	● 431-26268	48cl	15cm	9.8cm	CHF	4.60	4.20
3	● 431-26262	48cl	15cm	9.8cm	CHF	5.40	4.90



Kaffee-, Teegläser – verres à thé, café

	Artikelnr.	Beschrieb/description	Inhalt/Cont.	Höhe/haut	Ø	Ct.	Stk./pcs 1	120
1	431-58400	Kaffeglas/verre à café «Original»	20 cl	6.6 cm	14.3 cm	12	CHF 2.30	1.90
2	431-26150	Kaffeglas/verre à café «Pilatus»	20 cl	6.6 cm	14 cm	12	CHF 2.80	2.60
3	431-16591	Teeglas/verre à thé «Kaleido»	32 cl	9.5 cm	9.1 cm	6	CHF 3.–	2.70
4	431-16539	Teebecher/verres à thé «Cosy»	35 cl	10.6 cm	8.7 cm	6	CHF 2.20	1.90
5	431-16540	Teebecher/verre à thé «Eiffel»	25 cl	7.6 cm	10.2 cm	6	CHF 1.90	1.80
6	431-35380	Kaffee- Teeglas/verre à thé, café «Libbey»	25 cl	7.6 cm	14.6 cm	24	CHF 4.80	4.40
7	431-77214	Kaffee- Teeglas/verre à thé, café «Arcoroc»	29 cl	7 cm	14.2 cm	4	CHF 4.10	3.70
8	1103-25	Kaffee- Teeglas/verre à thé, café «Arcoroc»	25 cl	7.2 cm	9 cm	36	CHF 1.60	1.50
9	431-54065	Kaffee- Teeglas/verre à thé, café «Lyra»	40 cl	8.7 cm	11.8 cm	4	CHF 6.–	5.40
10	431-77222	Teeglas/verre à thé	23 cl	7.5 cm	10.5 cm	12	CHF 2.70	2.50
							1	120
11	431-71767	Tee- und Ovomaltineglas verre à the et Ovomaltine «New Morning»	32 cl	8 cm	11 cm	6	CHF 1.80	1.70
12	431-71765	Tee- und Ovomaltinebecher verre à the et Ovomaltine «New Morning»	32 cl	8 cm	22 cm	6	CHF 1.80	1.70
							1	120
13	431-16640	Latte Macchiato Becher «Coffe Words»	40 cl	8.8 cm	15 cm	Pa.=3	CHF 15.– (CHF 5.–)	13.50 (4.50)
14	431-9291	«Irish-Coffee»	23 cl	7.5 cm	14.5 cm	6	CHF 6.90	6.30
15	431-58091	«Casablanca» Teetasse/tasse à thé	27 cl	10.5 cm	8.6 cm	6	CHF 2.10	1.90

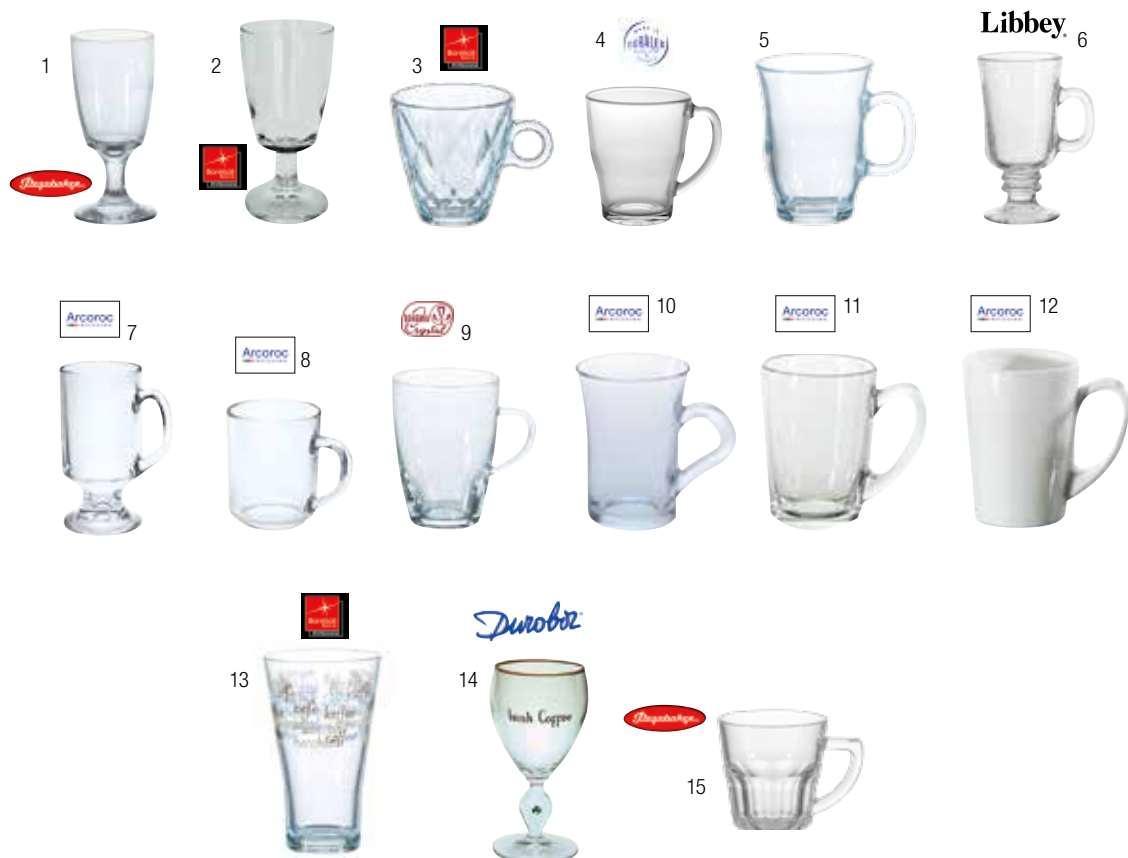

COUPE – VERRES COUPÉ

Coupegläser und Schalen – verres coupé et bols

	Artikelnr.	Beschrieb/description	Inhalt/Cont.	Höhe/haut	Ø	Ct.	Stk./pcs 1	72
1	● 431-16336	«Milord»	35 cl	12.5 cm	8.7 cm	6	CHF 4.40	4.–
2	● 431-41421	«Diamond»	30 cl	10.4 cm	11.8 cm	2	CHF 3.70	3.40
3	● 431-41422	«Diamond»	22 cl	6 cm	11 cm	12	CHF 2.40	2.10
4	● 431-41425	«Diamond»	22 cl	8.8 cm	10 cm	12	CHF 2.80	2.60
5	● 431-76994	«Vary»	18 cl	8 cm	15 cm	6	CHF 2.50	2.30
6	● 431-38063	«Bubble»	13 cl	9 cm	12 cm	6	CHF 4.–	3.60
7	● 431-40807	«Circle»	-	24 × 10 cm	-	6	CHF 5.80	5.30
8	○ 431-81163	«Long Sofa»	25 cl	7.5 cm	19.6 cm	4	NSV CHF 5.–	9.70
9	● 431-76689	«Quadro»	36 cl	19.3 cm	8 cm	6	CHF 6.50	5.90
10	● 431-26870	«Galaxy»	32 cl	6.7 cm	11 cm	6	CHF 2.50	2.30
11	● 431-38085	«Carat»	19 cl	8.5 cm	9 cm	6	CHF 4.–	3.60
12	● 431-26800	«Rock Bar»	38 cl	18 cm	8.4 cm	6	CHF 4.20	3.80
13	● 431-48031	«Caprice»	24 cl	14.5 cm	12.9 cm	2	CHF 5.10	4.60
14	● 431-45050	«Modi»		4.5 cm	8 × 8 cm	-	CHF 1.90	1.80
15	● 431-45051	«Modi»		5.8 cm	10 × 10 cm	-	CHF 2.40	2.20
16	● 431-45049	«Modi»		6.8 cm	14 × 14 cm	-	CHF 3.40	3.10
17	● 431-58828	«Borcam» Souffle	22 cl	5.9 cm	7.4 cm	-	CHF 1.70	1.60
18	● 431-58829	«Borcam» Crème	13 cl	6.5 cm	7 cm	-	CHF 1.70	1.60
19	● 431-2031	«Lys»		9 cm	9 × 9 cm	-	CHF 1.30	1.20
20	● 431-45421	«Lys»		11 cm	11 × 11 cm	-	CHF 1.40	1.30
21	● 431-2033	«Lys»		14 cm	14 × 14 cm	-	CHF 2.40	2.20
							1	48
22	● 431-5003	«Ravier»	37 cl	4 cm	15 cm		CHF 2.–	1.80



COUPEGLÄSER – COUPES À GLACE

Coupegläser – verres Coupé

	Artikelnr.	Beschrieb/description	Inhalt/Cont.	Höhe/haut	Ø	Ct.	Stk./pcs 1	72
1	○ 431-38081	«Ice Cream»	32cl	6.8 cm	10.5 cm	6	NSV CHF 2.–	4.60
2	● 431-48032	«Delice»	40cl	10 cm	9.5 cm	3	CHF 2.60	2.40
3	○ 431-16352	«Vertigo»	22cl	5.8 cm	9.5 cm	6	NSV CHF 1.–	2.90
4	● 530-22026	«Isola»	26cl	8.1 cm	10 cm	6	CHF 2.70	2.30
5	● 431-38067	«Écaille»	28cl	11.4 cm	9.6 cm	6	CHF 4.80	4.40
6	● 431-77074	«Jazzed»	25cl	9.2 cm	13.4 cm	6	CHF 6.10	5.50
7	● 431-77071	«Jazzed»	25cl	9.2 cm	13.4 cm	6	CHF 6.10	5.50
8	● 431-77073	«Jazzed»	25cl	9.2 cm	13.4 cm	6	CHF 6.10	5.50
							1	20
9	● 431-77152	«Maeva»	20cl	6.3 cm	10 cm	6	CHF 14.50 CHF 2.42	13.10 2.18
10	● 431-77153	«Maeva»	35cl	7.4 cm	12 cm	6	CHF 16.30 CHF 2.72	14.70 2.45
11	● 431-76940	«Sorbet»	22cl	7.6 cm	10 cm	6	CHF 4.10	3.70
11	● 431-76938	«Sorbet»	38cl	9.5 cm	11.7 cm	24	CHF 5.10	4.60
12	● 431-77696	«Palmier»	21cl	10 cm	12.5 cm	6	CHF 5.30	4.80
13	● 431-77697	«Palmier»	37cl	12 cm	19.7 cm	6	CHF 9.10	8.20



COUPEGLÄSER – COUPES À GLACE

Coupegläser – verres Coupé

	Artikelnr.	Beschrieb/description	Inhalt/Cont.	Höhe/haut	Ø	Ct.	Stk./pcs 1	72
1	431-26836	«Acapulco»	15cl	10.4 cm	9.5 cm	6	CHF 3.80	3.50
2	431-26837	«Acapulco»	31cl	12.5 cm	11 cm	6	CHF 4.70	4.30
3	431-76930	«Delissimo»	38cl	7.3 cm	18.1 cm	6	CHF 6.10	5.40
4	431-26818	«Primavera»	20cl	14 cm	13.5 cm	6	CHF 5.–	4.50
5	431-16078	«Bolero»	22cl	9 cm	10.3 cm	6	CHF 3.90	3.60
6	431-76996	«Hurricane»	25cl	19.5 cm	7.1 cm	6	CHF 5.50	5.–
7	431-26158	«Hurricane»	44cl	20.5 cm	8 cm	6	CHF 4.80	4.40
8	431-26808	«Bahia»	35cl	14.5 cm	10 cm	2	CHF 6.30	5.70
9	431-38066	«Circée»	27cl	16.5 cm	11.5 cm	6	CHF 8.10	7.30
10	431-38060	«Circée»	25cl	10.7 cm	14.1 cm	6	CHF 6.20	5.50
11	431-77036	«Jazzed»	25cl	15.5 cm	13.3 cm	6	CHF 6.10	5.50
12	431-77034	«Jazzed»	35cl	19 cm	12.6 cm	6	CHF 8.90	8.10
13	530-0027	«Icecoffee»	27cl	14.8 cm	7.7 cm	12	CHF 3.90	3.40
14	530-0045	«Icecoffee»	45cl	17.5 cm	9.1 cm	6	CHF 5.40	4.60
15	530-22030	«Flower»	30cl	13.4 cm	14.5 cm	6	CHF 5.40	4.60



AMUSE BOUCHE

Amuse Bouche

	Artikelnr.	Beschrieb/description	Inhalt/Cont.	Höhe/haut	Ø	Ct.	Stk./pcs 1	48
1	● 431-16303	«Galleo»	12 cl	5 cm	8 cm	6	CHF 2.20	2.–
2	● 431-16304	«Galleo»	25 cl	6 cm	10 cm	6	CHF 3.30	3.–
3	● 431-76993	«Eskale»	9 cl	6.2 cm	6.1 cm	6	CHF 1.60	1.50
4	● 431-76992	«Eskale»	18 cl	7.8 cm	7.7 cm	6	CHF 1.70	1.60
5	○ 431-77964	«Appetizer Slide-Control» Glas, mit antirutsch Silikonfuge verre, avec joint anti-glisse en silicone	6 cl	6.3 cm	5 cm	6	NSV CHF 1.–	2.50
6	● 431-16314	Oxy	11 cl	6 cm	6.4 cm	12	CHF 1.50	1.40
7	● 431-16316	Evo	15 cl	6.5 cm	8 cm	12	CHF 1.50	1.40
8	● 431-26840	Bodega	22 cl	6 cm	8 cm	12	CHF 2.60	2.40
9	● 431-38138	Kube	5 cl	5.4 cm	4.4 cm	12	CHF 2.80	2.60
10	● 431-38139	Kube	10 cl	6.8 cm	5.8 cm	12	CHF 3.–	2.70
11	● 431-16332	Atoll	11 cl	5.6 cm	7 cm	12	CHF 2.80	2.60
12	● 431-16348	Disco	15 cl	7.1 cm	6.9 cm	12	CHF 2.40	2.20
13	● 431-16331	Ellipse	11 cl	6.6 cm	6.5 × 4.6 cm	12	CHF 2.–	1.80
14	● 431-16349	Ellipse	21 cl	7.7 cm	8.7 × 6.2 cm	12	CHF 3.70	3.40
15	● 431-16334	Carat	12 cl	5.8 cm	6.7 cm	12	CHF 2.30	2.10
16	● 431-38064	Mini-Bubble	5 cl	5.7 cm	7.7 cm	12	CHF 2.70	2.40
17	● 431-26394	Cilindrical	11 cl	7 cm	6.3 cm	2	CHF 4.50	4.–
18	● 431-2631	Cube	13 cl	5.5 × 5.5 cm	6 cm	6	CHF 2.60	2.30
19	● 431-26314	Triangle	15 cl	7 × 7 cm	6 cm	6	CHF 2.60	2.30



AMUSE BOUCHE – APPETIZER

Amuse Bouche

	Artikelnr.	Beschrieb/description	Höhe/haut	Breite/largeur	Ø	Ct.	Stk./pcs 1	48
1	431-58060	Schiffchen/bateau	5.0cm	4.5cm	11.0cm	6	CHF -70	-60
2	431-58061	Ludico	4.6cm	4.6cm	9.6cm	6	CHF -70	-60
3	431-58062	Schiffchen flach/bateau plat	3.0cm	3.9cm	9.6cm	6	CHF -70	-80
4	431-58067	oval mit Griff/ovale avec poignée	4.2cm	4.2cm	9.7cm	6	CHF 1.-	-90
5	431-58068	Pfännchen/poêlon	2.4cm	5.7cm	12.0cm	6	CHF 1.-	-90
6	431-16321	Amuse Bouche Gem	12.0cl	6.5cm	5.8cm	6	CHF 2.60	2.40

Amuse Bouche

Porzellan weiss/ en porcelaine blanche

	Artikelnr.	Beschrieb/description	Höhe/haut	Inhalt/Cont.	Ø	Ct.	Stk./ pcs 1	48
8	431-81062	Be Bag	7 cm	12 cl	5.5 cm	-	CHF 3.80	3.50
9	431-81061	Be Bag	8 cm	20 cl	6.5 cm	-	CHF 5.10	4.60
10	431-81060	Be Bag	9 cm	30 cl	7 cm	-	CHF 5.70	5.20
11	431-81064	Be Bop	4.5 cm	28 cl	10 cm	-	CHF 5.50	5.-
12	431-81063	Be Bop	5 cm	37 cl	11 cm	-	CHF 6.30	5.70
13	431-81065	Be Fore	8.5 cm	20 cl	6.5 cm	-	CHF 5.10	4.60
14	431-81066	Be Fore	5.5 cm	12 cl	7 cm	-	CHF 3.80	3.50
15	431-81069	Be Nice	5.5 cm	12 cl	6.5 cm	-	CHF 3.80	3.50
16	431-81068	Be Nice	5.5 cm	20 cl	9.5 cm	-	CHF 5.10	4.60
17	431-81067	Be Nice	5.5 cm	30 cl	10 cm	-	CHF 5.70	5.20
18	431-81070	Gourmand Flandres	10.5 cm	30 cl	9 cm	-	CHF 5.90	5.40



NEW



Appetizer

	Artikelnr.	Beschrieb/description	Inhalt/Cont.	Höhe/haut	Ø	Ct.	Stk./ pcs	1	48
1	● 431-81178	Löffel/cuillère, Porzellan weiss/en porcelaine blanche	–	2.8 cm	10.5 cm	–	CHF 3.–	2.70	
2	○ 431-81177	Schale/coup., Porzellan weiss/en porcelaine blanche,	–	3 cm	14 × 10 cm	–	CHF 2.30	2.40	NSV
3	● 431-81176	Bol, Porzellan weiss/en porcelaine blanche,	–	4.5 cm	10 cm	–	CHF 3.–	2.70	
4	● 431-81174	Bol Porzellan weiss/en porcelaine blanche,	–	6 cm	9.5 cm	–	CHF 3.–	2.70	
5	● 431-81173	Schale/coup., Porzellan weiss/en porcelaine blanche,	–	9.5 cm	9.5 cm	–	CHF 3.–	2.70	
6	● 431-81172	Bol, Porzellan weiss/en porcelaine blanche,	–	4.8 cm	9 × 9 cm	–	CHF 3.–	2.70	
7	● 431-81171	Bol oval, Porzellan weiss/en porcelaine blanche,	–	4.5 cm	10 × 7 cm	–	CHF 3.–	2.70	
8	● 431-81183	Spirale, Porzellan weiss/en porcelaine blanche,	–	4.5 cm	8.7 cm	–	CHF 3.–	2.70	
9	● 431-81184	Ludico, Porzellan weiss/en porcelaine blanche,	–	4.5 cm	9.6 cm	–	CHF 3.–	2.70	
10	● 431-26820	Schälchen/coup. Aria Alfa	25 cl	7 cm	13.3 cm	12	CHF 2.40	2.20	
11	● 431-26821	Schälchen/coup. Aria Beta	22 cl	6.2 cm	11.2 cm	12	CHF 2.10	1.90	
12	● 431-81191	Schälchen flach oval m. Griff, coup.	4 cl	1.5 cm	14 cm	6	CHF 3.–	2.70	
13	● 431-81194	Schälchen niedrig m. Griff,	4.5 cl	5.4 cm	12 cm	6	CHF 3.–	2.70	
14	● 431-81196	Löffel/cuillère creuse tief,	3 cl	2.6 cm	8 cm	6	CHF 3.–	2.70	
15	● 431-81198	Platte 2-teilig/plat 2- pièces	13 cm	6.5 cm	2.1 cm	6	CHF 3.–	2.70	

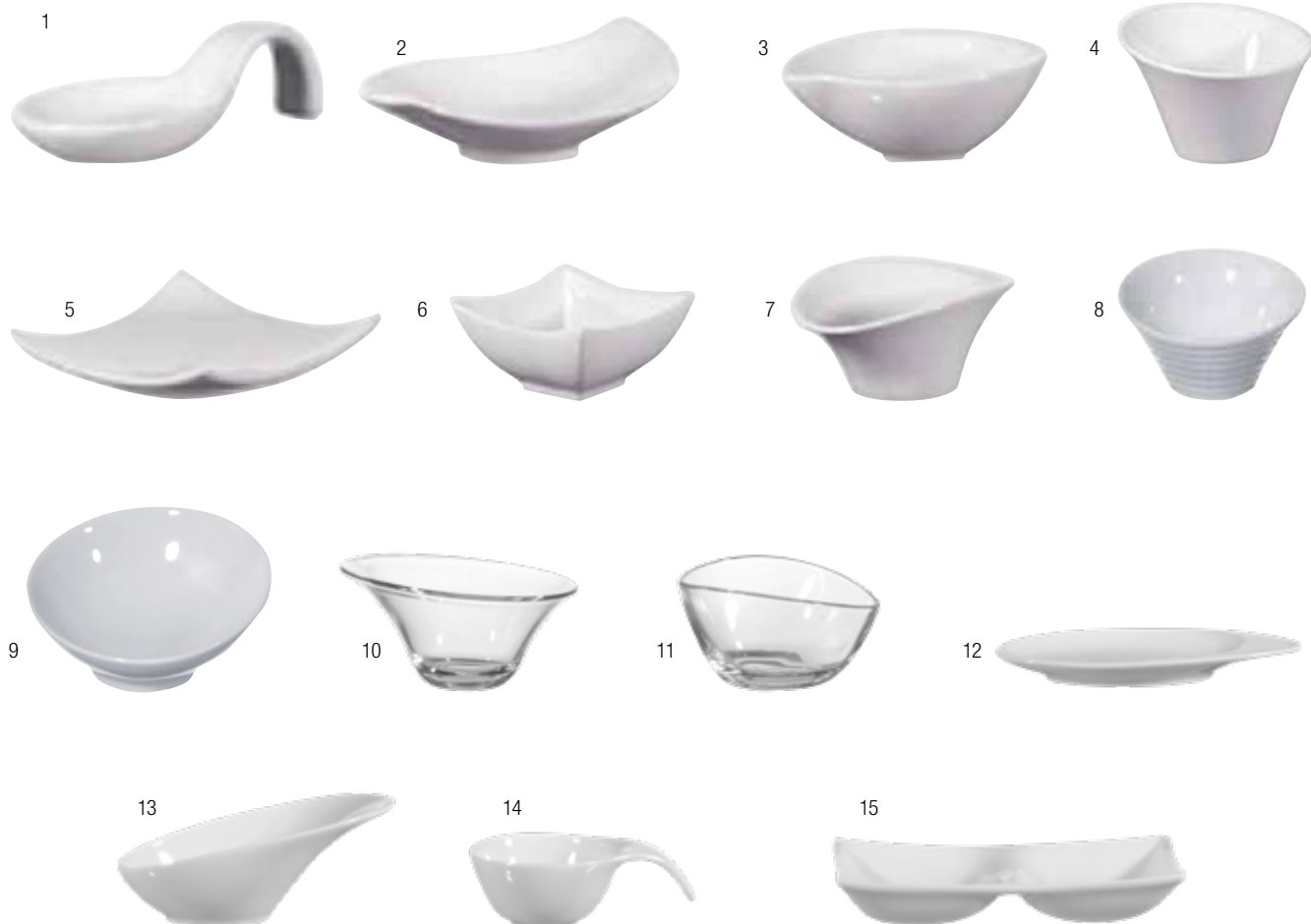

AMUSE BOUCHE

Gourmetgläser – verres «Gourmet»

Ct. = 12	Inh.	Cont.	H/haut.	Ø	Ct.	1	10
1	● 5403-82370	8 cl	5.5 cm	6 cm	CHF	16.30	13.90
2	● 5403-82371	16 cl	8.0 cm	6 cm	CHF	17.30	14.80

Serviergestell – présentoir «Weck»

ohne Gläser/sans verres

	H/haut.	Ø	Stk./pcs	1	3
3	● 5403-33246	22 x 59 cm	6 cm	CHF	126.– 107.–

passende Gläser
verres adéquats: 5403-82310/-82312/-82314



WECK-Gläser – verres «Weck»

Set = 12 (Gläser+Deckel verres+couvercles)

	Set	1	5			
4	● 5403-82345	20 cl	H 6 x Ø 9 cm	CHF	29.10	24.80
Set = 3, mit Deckel/avec couvercle						
5	● 5403-82346	37 cl,	Ø 11 x H 7.5 cm,	1.3 kg	CHF	9.10 7.80
Set = 2, mit Deckel/avec couvercle						
6	● 5403-82347	58 cl,	Ø 11 x H 11 cm,	1.05 kg	CHF	8.– 6.80

Gläser – verres «Amuse-Bouches»

Mini-Einmachgläser zum Präsentieren exquisiter Vor- und Nachspeise-kreationen, mit Deckel/bocaux pour présenter vos créations exquisites d'entrées et de desserts, avec couvercle

Set = 12 Gläser/verres + 12 Deckel/couvercles

	Inh./	cont.	H/haut.	Ø	Stk./pcs	1	60
7	● 5403-82310	8 cl	5.5 cm	6 cm	CHF	2.30	2.–
8	● 5403-82312	14 cl	7 cm	6 cm	CHF	2.50	2.20
9	● 5403-82314	16 cl	8 cm	6 cm	CHF	2.50	2.20
10	● 5403-82316	22 cl	8 cm	7 cm	CHF	2.50	2.20

Deckelklammern – pince pour couvercle

Set = 8 Stk./pcs

	Set	1	60	
11	● 5403-823191	(für/pour 4 Gläser/verres)	CHF	3.90 3.30

Gummidichtungen – caoutchoucs

Set = 10 Stk./pcs für/pour

	Set	1	60	
12	● 5403-823181	5403-82310/-82312/-82314/-82316	CHF	1.80 1.60
Set=10, für/pour				
13	● 5403-82394	5403-82345, 0.05kg	CHF	1.80 1.60
13	● 5403-82395	5403-82346/-82347, 0.05 kg	CHF	2.– 1.70



EINMACHGLÄSER – BOCAUX HERMÉTIQUES

Flaschen – bouteilles «Swing»

satiné, mit Bügelverschluss
satinées, avec fermeture

Ct. = 6	Inh./cont.	H/haut	Ø	Stk./pcs	1	24
1 ● 431-41103	1 l	30.5 cm	8 cm	CHF	5.50	5.–
2 ● 431-41104	0.5 l	25 cm	6.3 cm	CHF	5.–	4.50
3 ● 431-41105	0.25 l	19 cm	5 cm	CHF	4.30	3.90

Flaschen – bouteilles

mit Bügelverschluss und Porzellan-Zapfen
avec fermeture et bouchon en porcelaine

				Stk./pcs	1	24
4 ● 431-45095	1 l	Ct. = 6	CHF	3.90	3.60	
5 ● 431-45083	0.7 l	Ct. = 6	CHF	7.–	6.30	
6 ● 431-45082	0.5 l	Ct. = 12	CHF	3.40	3.10	
7 ● 431-45078	0.35 l	Ct. = 15	CHF	3.10	2.80	
8 ● 431-45081	0.2 l	Ct. = 12	CHF	2.70	2.50	
9 ● 431-45080	0.1 l	Ct. = 16	CHF	2.80	2.60	

Flaschen – bouteilles «Quattro Stagioni»

Glas mit Deckel/en verre avec couvercle

	Inh.			Stk./pcs	1	24
Ct. = 12	Cont.					
10 ● 431-45264	20 cl	11.9 cm	6.7 cm	CHF	2.80	2.50
11 ● 431-45263	40 cl	15.8 cm	7.5 cm	CHF	3.10	2.80

Einmachglas – bocaux hermétiques «Fido»

	Inh.			Stk./pcs	1	12
Ct. = 6	Cont.					
12 ● 431-45066	12.5 cl			CHF	3.30	3.–
13 ● 431-45065	35 cl			CHF	3.20	2.90
14 ● 431-45075	2 l			CHF	6.40	5.80
15 ● 431-45069	3 l			CHF	8.–	7.20

Einmachglas – bocaux hermétiques

Glas mit Gummiring
en verre avec caoutchouc

				Stk./pcs	1	12
16 ● 431-45073	1.5 l			CHF	5.30	4.80
17 ● 431-45072	1 l			CHF	4.40	4.–
18 ● 431-45071	0.75 l			CHF	4.10	3.70
19 ● 431-45070	0.5 l			CHF	3.60	3.30
20 ● 431-45068	0.2 l			CHF	3.50	3.20

Gummiringe – caoutchoucs

● 431-45180	Pa. = 6	CHF	4.40	4.–
-------------	---------	------------	-------------	------------



«Pradesh»

Ct. = 6 Ø		Stk./pcs	1	48
Platzteller/assiette de place				
1	● 431-40920	33 cm, 1.1 kg	CHF 6.50	5.90

Teller/assiette				
2	● 431-40921	30 cm, 0.95 kg	CHF 5.70	5.20
3	● 431-40922	21 cm, 0.45 kg	CHF 3.80	3.50
4	● 431-40923	28 cm, 0.85 kg	CHF 5.30	4.80
5	● 431-40924	24 cm, 0.6 kg	CHF 4.50	4.10

Teller tief/assiette creuse				
6	● 431-40925	21 cm, 0.55 kg	CHF 4.50	4.10

Schälchen/bol				
7	● 431-40926	17 cm, 0.4 kg	CHF 3.20	2.90

Schale/bol				
8	● 431-40927	31 cm, 1 kg	CHF 7.50	6.80

«Full Moon»

Ct. = 6		Ø	Stk./pcs	1	48
9	● 431-44151	Schale/bol 23.5 cm, 1.3 kg	CHF 15.-	13.50	
10	● 431-44152	Schale/bol 20 cm, 0.78 kg	CHF 11.90	10.80	
11	● 431-44153	Schale/bol 13.5 cm, 0.25 kg	CHF 5.30	4.80	
12	● 431-44155	Etagere 2tlg. 23 cm, 0.85 kg	CHF 29.60	26.70	
13	● 431-44154	Etagere 3tlg. 33 cm, 1.8 kg	CHF 43.30	39.-	
14	● 431-44156	Platzteller/assiette de place 33 cm, 1.2 kg	CHF 26.70	24.10	
15	● 431-44157	Teller/assiette 28 cm, 0.8 kg	CHF 8.-	7.20	
16	● 431-44158	Teller/assiette 21 cm, 0.41 kg	CHF 6.20	5.60	
17	● 431-44159	Teller/assiette 15 cm, 0.17 kg	CHF 5.30	4.80	

«Fenice»

Schale/bol Masse/dim.		Stk./pcs	1	48
18	● 431-44132	10 × 10 cm, 0.2 kg	CHF 4.90	4.50

Platte oval/plat ovale				
19	● 431-44133	50 × 16 cm 1.1 kg	CHF 16.-	4.40
20	● 431-44134	41 × 11.5 cm, 0.54 kg	CHF 12.60	11.40
21	● 431-44135	30 × 9.5 cm 0.385 kg	CHF 9.10	8.20

Teller tief/assiette creuse				
22	● 431-44137	14 × 14 cm, 0.25 kg	CHF 4.60	4.20

Teller/ass. Antipastiant				
23	● 431-44138	41 × 11.5 cm, 0.6 kg	CHF 13.-	11.70

Cakeplate				
24	● 431-44141	33 × 16 cm, 0.8 kg	CHF 12.60	11.40

«Papaya»

		Masse/dim.	Stk./pcs	1	48
25	● 431-44245	Schale/bol 10 cm, 0.15 kg	CHF 4.60	4.20	
26	● 431-44244	Schale/bol 13 cm, 0.3 kg	CHF 5.90	5.40	
27	● 431-44243	Schale/bol 16 cm, 0.47 kg	CHF 7.20	6.50	
28	● 431-44242	Schale/bol 20 cm, 0.68 kg	CHF 11.90	10.80	
29	● 431-44241	Schale/bol 24 cm, 1.2 kg	CHF 17.50	16.30	
Schalenset/set plat/bols			Set	1	6
30	● 431-44248	4tlg. 3 Schalen, 41 × 11 cm 4 pcs, Ø 10 cm, 1.1 kg	CHF 27.20	24.50	

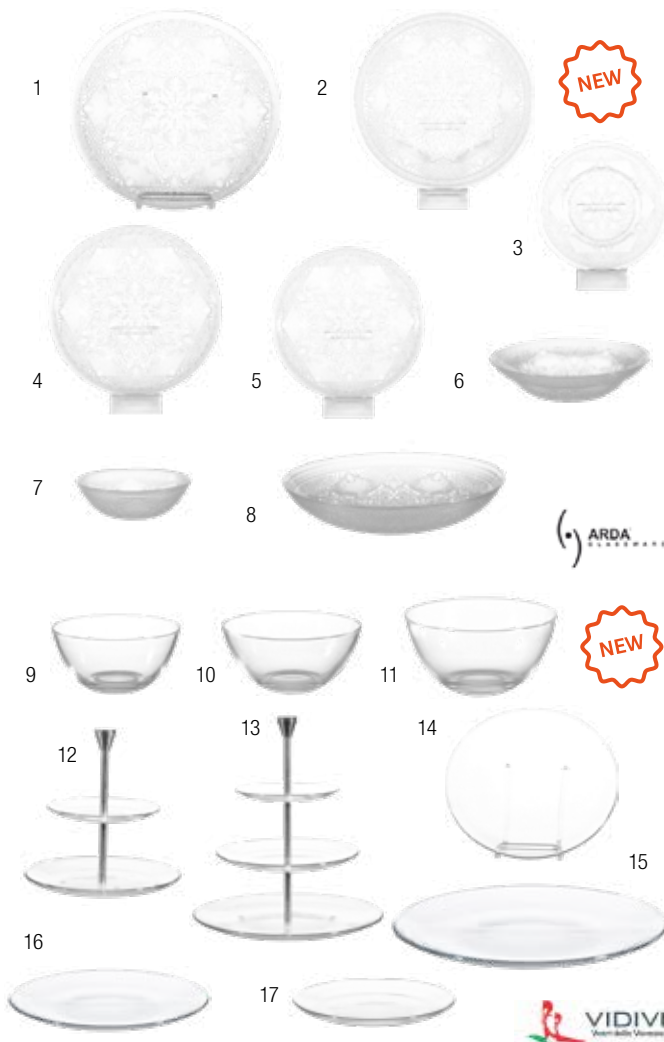

GLASTELLER – ASSIETTE EN VERRES

Glasteller – assiettes en verre

Ct. = 6		Stk./pcs	1	48
1	● 431-40910 «Cup Cake» Ø 32 cm	CHF	6.50	5.90
2	● 431-40911 «Good Food» Ø 29 cm	CHF	6.–	5.40
3	● 431-40912 «Bistro» 30 × 18,5 cm	CHF	6.50	5.90

Saladier «Aspen»

	Ø	Stk./pcs	1	48
4	● 431-77238 12,5 cm, 0,18 kg	CHF	2.60	2.30
5	● 431-77240 23 cm, 0,64 kg	CHF	6.20	5.60
6	● 431-77241 27 cm, 0,89 kg	CHF	6.70	5.90

Saladier «Fleur»

	Ø	Stk./pcss	1	48
7	● 431-77092 12,5 cm, 0,18 kg	CHF	2.60	2.30
8	● 431-77093 18 cm, 0,37 kg	CHF	5.60	5.10
9	● 431-77094 23 cm, 0,65 kg	CHF	6.20	5.60
10	● 431-77095 27 cm, 0,94 kg	CHF	6.70	5.90

«Rodin»

Ct. = 6		St./pcs	1	48
11	● 431-40870 Teller tief/ass. creuse Ø 20 cm	CHF	2.30	2.10
12	● 431-40867 Teller flach/ass. plâte Ø 31,5 cm	CHF	6.10	5.50
13	● 431-40872 Schale/bol, H 5,5 cm Ø 12,5 cm	CHF	1.80	1.70

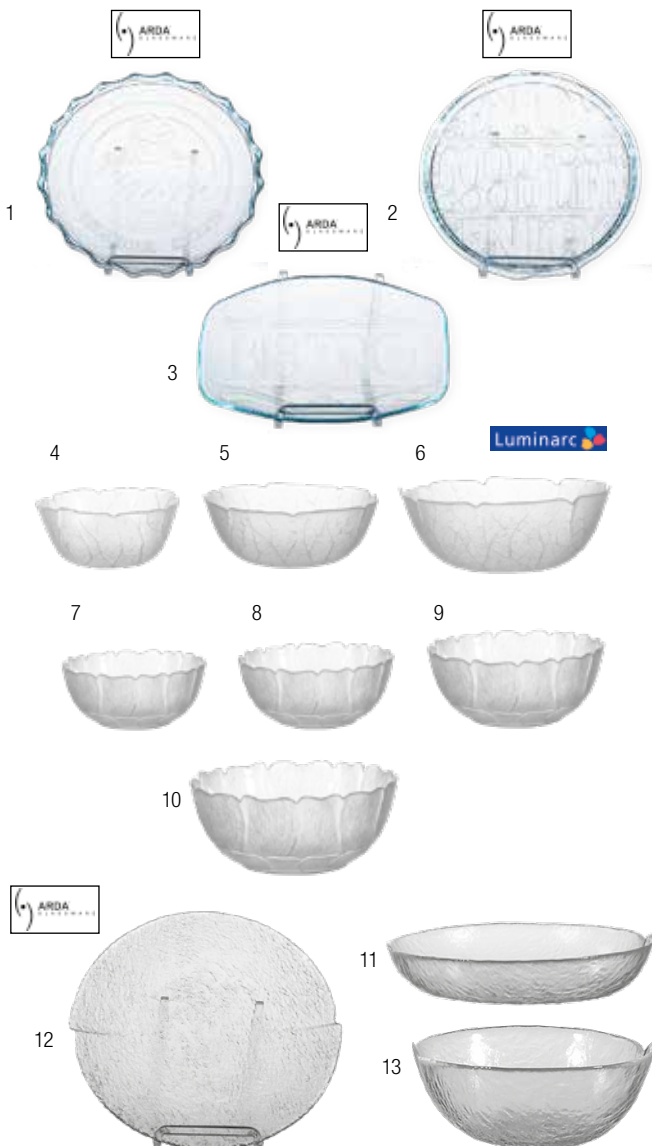

«New Aluminium»

Glas/verre		H/haut.	Ø	Stk./pcs	1	48
14	● 431-40830 Teller/assiette	21 cm	CHF	3.–	2.70	
14	● 431-40833 Teller/assiette	32 cm	CHF	6.–	5.40	
14	○ 431-40837 Schale/bol, 7,7 cm	13,7 cm	CHF	1.–	2.50 NSV	

«Circle»

Glas/verre		Ø	Stk./pcs	1	48
Pa. = 6					
15	● 431-40801 Teller/assiette	18 cm	CHF	2.50	2.30
15	● 431-40803 Teller/assiette	24 cm	CHF	3.20	2.90
15	● 431-40805 Teller/assiette	30 cm	CHF	5.50	5.–
16	● 431-40812 Teller tief ass. creuse 20 cm		CHF	2.50	2.30
17	● 431-40813 Pasta-Teller ass. à pâtes 26 cm		CHF	6.40	5.80
18	● 431-40809 Schale/bol, 5 cm	13 cm	CHF	2.50	2.30
19	● 431-40810 Teller/assiette, 6 cm	17 cm	CHF	3.–	2.70

«Spirale»

Ct. = 6		Ø	Stk./pcs	1	60
20	● 431-45535 Teller/assiette	20 cm	CHF	5.50	5.–
20	● 431-45536 Teller/assiette	24 cm	CHF	6.80	6.20
20	● 431-45537 Teller/assiette	30 cm	CHF	8.40	7.60



SCHALEN – SALADIERS

«Viva»

glasklar, rund/transparents, ronds

	Inh. /Cont.	Ø	Stk./pcs	1	30
1 ● 431-41321	0.5l	14 cm	CHF	2.70	2.50
1 ● 431-41322	1.5l	20 cm	CHF	5.20	4.70
1 ● 431-41323	2l	23 cm	CHF	6.80	6.20

«Empilables»

stapelbar/empilables

	Ø	Stk./pcs	1	10
2 ● 431-77250	6 cm	CHF	-80	-70
2 ● 431-77251	7.5 cm	CHF	-90	-80
2 ● 431-77252	9 cm	CHF	1.-	-90
2 ● 431-77253	10.5 cm	CHF	1.-	-90
2 ● 431-77254	12 cm	CHF	1.20	1.10
2 ● 431-77255	14 cm	CHF	1.90	1.80
2 ● 431-77256	17 cm	CHF	2.10	1.90
2 ● 431-77257	20 cm	CHF	3.80	3.50
2 ● 431-77258	23 cm	CHF	4.90	4.50
2 ● 431-77259	26 cm	CHF	7.20	6.50

«Mr. Chef»

mit verstärktem, gewölbtem Rand, abgerundeter Boden, stossfest, stapelbar, temperaturschockresistent, spülmaschinen- & mikrowelleneignend
avec bord renforcé, ondulé, fond arrondi, résistant aux chocs, aux chocs thermiques, au lave-vaisselle et au micro-ondes

	Inh. /Cont.	Ø	Stk./pcs	1	72
3 ● 431-41400	5 cl	9 cm	CHF	1.60	1.50
3 ● 31-41401	15 cl	11 cm	CHF	2.10	1.90
3 ● 431-41402	25 cl	14 cm	CHF	2.80	2.60

		Stk./pcs	1	48	
3 ● 431-41403	50 cl	17 cm	CHF	5.40	4.90
3 ● 431-41404	100 cl	22 cm	CHF	7.80	7.10
3 ● 431-41405	200 cl	26 cm	CHF	11.30	10.20
3 ● 431-41406	300 cl	30 cm	CHF	15.50	14.-

1



2



3



Schalen «Unisson»

	Inh.	Cont.	H/haut.	Ø	Stk./pcs	1	48
4 ● 431-75193	7.2 cl	7.5 cm	14 cm	CHF	5.10	4.60	
5 ● 431-75192	13 cl	9 cm	17 cm	CHF	5.80	5.30	
6 ● 431-75191	23 cl	11.5 cm	20 cm	CHF	7.90	7.20	
7 ● 431-75190	44 cl	13 cm	25 cm	CHF	8.90	8.10	

Glasschalen «Salad Club»

	Inh.	Cont.	H/haut.	Ø	Stk./pcs	1	36
Ct. = 6							
8 ● 431-76143	0.8l	8.4 cm	17 cm	CHF	4.20	3.80	
8 ● 431-76142	1.2l	9.8 cm	20 cm	CHF	5.-	4.50	
8 ● 431-76141	1.8l	10.8 cm	22 cm	CHF	5.90	5.40	
8 ● 431-76139	3.2l	13.6 cm	28 cm,				
			1.3 kg	CHF	8.30	7.30	

Salatschüsseln – saladiers

Polycarbonat schwarz, 6-eckig
en polycarbonat noir, hexagonal

	Inh.	Cont.	H/haut.	Ø	Stk./pcs	1	20
9 ● 156-305	1.8l	18.5 × 18.5 × 9.5 cm	CHF	16.-	13.60		

4



5



6



7



8



9



● Haynan - altchinesische Dekore zum Kombinieren

Die Kollektion Haynan zaubert mit einem breitgefächerten Sortiment an bunten Tellern und Schalen effektvolle Farbenspiele auf den Tisch. Die einzelnen Dekore variieren von Phantasiemustern zu grafischen Linien bis zu Blumendekoren, in unterschiedlichen Grundfarben die sich ideal untereinander kombinieren lassen. Der Kreativität sind keine Grenzen gesetzt, abwechslungsreich können Sie mit Haynan den Tisch immer neu eindecken und 1001 spielerische Kompositionen entdecken. Jede individuelle Variante ist spannend und schlicht perfekt. Mit Sorgfalt und akribischer Liebe zum Detail werden die Schalen und Teller der Serie Haynan in seit Jahrhunderten geübter chinesischer Manufakturtradition gefertigt.

Porzellan, spülmaschinen-, mikrowellenfest.

● Haynan - décors chinois anciens à combiner

Avec sa large gamme d'assiettes et de bols colorés, la collection Haynan fait naître, comme par enchantement, un jeu de couleurs des plus théâtrales sur votre table. Les décors fantaisistes varient entre les lignes graphiques et les motifs floraux et dans leurs différentes couleurs de fond ils se combinent idéalement entre eux à l'infini. La créativité est sans limite et vous pourrez, avec la porcelaine Haynan, varier et dresser votre table de 1001 nouvelles façons. Chaque variante est à la fois individuelle et passionnante. Avec un soin et une attention méticuleuse pour les détails, les bols et les assiettes de la série Haynan sont fabriqués dans la tradition chinoise pratiquée depuis des siècles.

Porcelaine, adaptée au lave-vaisselle et micro-ondes.



navyblau, Rand rot
navybleu, bord rouge



1349-3061
Platte 24 × 16 cm

13.50
VE 6



1349-3071
Schale Ø 8 cm, H 2 cm, 0,78 dl

2.70
VE 12



1349-3081
Schale Ø 9 cm, H 2,4 cm, 0,76 dl

3.30
VE 12

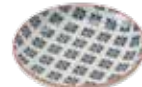

1349-3091
Teller Ø 10 cm, H 2 cm, 0,5 dl

3.70
VE 12



1349-3101
Tasse Ø 9,6 cm, H 8,3 cm, 3,8 dl

9.20
VE 6



1349-3111
Becher H 6 cm, 1,2 dl

4.20
VE 8



1349-3011
Schale Ø 12 cm, H 5,8 cm, 2,8 dl

6.10
VE 8



1349-3021
Schale Ø 15,5 cm, H 7,2 cm, 6,5 dl

10.20
VE 6



1349-3031
Schale Ø 21 cm, H 7,8 cm, 1,2 L

16.30
VE 3

1349-3051
Teller Ø 21 cm

13.50
VE 4

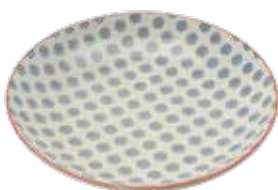

1349-3041
Teller Ø 25 cm

18.50
VE 3



türkis, Rand blau
turquoise, bord bleu Haynan



1349-3062 13.50
Platte 24 x 16 cm VE 6



1349-3072 2.70
Schale Ø 8 cm, H 2 cm, 0.78 dl E 12



1349-3082 3.30
Schale Ø 9 cm, H 2.4 cm, 0.76 dl VE 12



1349-3092 3.70
Teller Ø 10 cm, H 2 cm, 0.5 dl VE 12



1349-3102 9.20
Tasse Ø 9.6 cm, H 8.3 cm, 3.8 dl VE 6

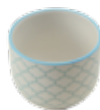

1349-3112 4.20
Becher H 6 cm, 1.2 dl VE 8



1349-3012 6.10
Schale Ø 12 cm, H 5.8 cm, 2.8 dl VE 8



1349-3022 10.20
Schale Ø 15.5 cm, H 7.2, 6.5 dl VE 6



1349-3032 16.30
Schale Ø 21 cm, H 7.8 cm, 1.2 l VE 3

1349-3052 13.50
Teller Ø 21 cm VE 4



1349-3042 18.50
Teller Ø 25 cm VE 3



schwarz, Rand rot
noir, bord rouge



1349-2063 13.50
Platte 24 x 16 cm VE 6



1349-3073 2.70
Schale Ø 8 cm, H 2 cm, 0.78 dl VE 12

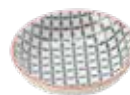

1349-3083 3.30
Schale Ø 9 cm, H 2.4 cm, 0.76 dl VE 12



1349-2093 3.70
Teller Ø 10 cm, H 2 cm, 0.5 dl VE 12



1349-2103 9.20
Tasse Ø 9.6 cm, H 8.3 cm, 3.8 dl VE 6



1349-3113 4.20
Becher H 6 cm, 1.2 dl VE 8



1349-2013 6.10
Schale Ø 12 cm, H 5.8 cm, 2.8 dl VE 8



1349-2023 10.20
Schale Ø 15.5 cm, H 7.2, 6.5 dl VE 6



1349-2033 16.30
Schale Ø 21 cm, H 7.8 cm, 1.2 l VE 3

1349-3053 13.50
Teller Ø 21 cm VE 4



1349-3043 18.50
Teller Ø 25 cm VE 3

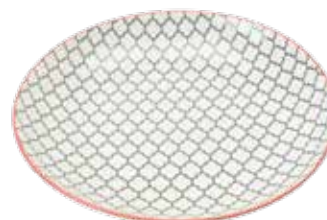

rot, Rand blau
rouge, bord bleu

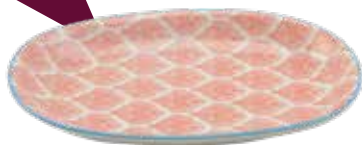

1349-3064 13.50
Platte 24 × 16 cm VE 6



1349-3074 2.70
Schale Ø 8 cm, H 2 cm, 0.78 dl VE 12



1349-3084 3.30
Schale Ø 9 cm, H 2.4 cm, 0.76 dl VE 12

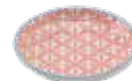

1349-3094 3.70
Teller Ø 10 cm, H 2 cm, 0.5 dl VE 12



1349-3104 9.20
Tasse Ø 9.6 cm, H 8.3 cm, 3.8 dl VE 6



1349-3114 4.20
Becher H 6 cm, 1.2 dl VE 8



1349-3014 6.10
Schale Ø 12 cm, H 5.8 cm, 2.8 dl VE 8



1349-3024 10.20
Schale Ø 15.5 cm, H 7.2, 6.5 dl VE 6



1349-3034 16.30
Schale Ø 21 cm, H 7.8 cm, 1.2 L VE 3

1349-3054 13.50
Teller Ø 21 cm VE 4

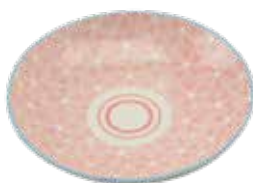

1349-3044 18.50
Teller Ø 25 cm VE 3



grün, Rand rot
vert, bord rouge



1349-3065 13.50
Platte 24 × 16 cm VE 6



1349-3075 2.70
Schale Ø 8 cm, H 2 cm, 0.78 dl VE 12



1349-3085 3.30
Schale Ø 9 cm, H 2.4 cm, 0.76 dl VE 12



1349-3095 3.70
Teller Ø 10 cm, H 2 cm, 0.5 dl VE 12



1349-3105 9.20
Tasse Ø 9.6 cm, H 8.3 cm, 3.8 dl VE 6



1349-3115 4.20
Becher H 6 cm, 1.2 dl VE 8



1349-3015 6.10
Schale Ø 12 cm, H 5.8 cm, 2.8 dl VE 8



1349-3025 10.20
Schale Ø 15.5 cm, H 7.2, 6.5 dl VE 6



1349-3035 16.30
Schale Ø 21 cm, H 7.8 cm, 1.2 L VE 3

blau, Rand rot
bleu, bord rouge

1349-3055 13.50
Teller Ø 21 cm VE 4



1349-3045 18.50
Teller Ø 25 cm VE 3



1349-3066 13.50
Platte 24 × 16 cm VE 6



1349-3076 2.70
Schale Ø 8 cm, H 2 cm, 0.78 dl VE 12



1349-3086 3.30
Schale Ø 9 cm, H 2.4 cm, 0.76 dl VE 12

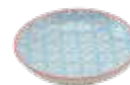

1349-3096 3.70
Teller Ø 10 cm, H 2 cm, 0.5 dl VE 12



1349-3106 9.20
Tasse Ø 9.6 cm, H 8.3 cm, 3.8 dl VE 6



1349-3116 4.20
Becher H 6 cm, 1.2 dl VE 8



1349-3016 6.10
Schale Ø 12 cm, H 5.8 cm, 2.8 dl VE 8



1349-3026 10.20
Schale Ø 15.5 cm, H 7.2, 6.5 dl VE 6



1349-3036 16.30
Schale Ø 21 cm, H 7.8 cm, 1.2 L VE 3

1349-3056 13.50
Teller Ø 21 cm VE 4



1349-3046 18.50
Teller Ø 25 cm VE 3



1349-3067 13.50
Platte 24 x 16 cm VE 6



1349-3077 2.70
Schale Ø 8 cm, H 2 cm, 0.78 dl VE 12



1349-3087 3.30
Schale Ø 9 cm, H 2.4 cm, 0.76 dl VE 12



1349-3097 3.70
Teller Ø 10 cm, H 2 cm, 0.5 dl VE 12

gelb, Rand rot
aune, bord rouge



1349-3107 9.20
Tasse Ø 9.6 cm, H 8.3 cm, 3.8 dl VE 6



1349-3117 4.20
Becher H 6 cm, 1.2 dl VE 8



1349-3017 6.10
Schale Ø 12 cm, H 5.8 cm, 2.8 dl VE 8



1349-3027 10.20
Schale Ø 15.5 cm, H 7.2, 6.5 dl VE 6



1349-3037 16.30
Schale Ø 21 cm, H 7.8 cm, 1.2 L VE 3

grau, Rand rot
gris, bord rouge

1349-3057 13.50
Teller Ø 21 cm VE 4



1349-3047 18.50
Teller Ø 25 cm VE 3



1349-3068 13.50
Platte 24 x 16 cm VE 6



1349-3078 2.70
Schale Ø 8 cm, H 2 cm, 0.78 dl VE 12



1349-3088 3.30
Schale Ø 9 cm, H 2.4 cm, 0.76 dl VE 12



1349-3098 3.70
Teller Ø 10 cm, H 2 cm, 0.5 dl VE 12



1349-3108 9.20
Tasse Ø 9.6 cm, H 8.3 cm, 3.8 dl VE 6



1349-3118 4.20
Becher H 6 cm, 1.2 dl VE 8



1349-3018 6.10
Schale Ø 12 cm, H 5.8 cm, 2.8 dl VE 8



1349-3028 10.20
Schale Ø 15.5 cm, H 7.2, 6.5 dl VE 6



1349-3038 16.30
Schale Ø 21 cm, H 7.8 cm, 1.2 L VE 3

1349-3058 13.50
Teller Ø 21 cm VE 4



1349-3048 18.50
Teller Ø 25 cm VE 3



INDIBA - TRÄUME IN BLAU ZUM KOMBINIEREN –INDIBA - RÊVES EN BLEU À COMBINER

● Indiba - Träume in blau zum Kombinieren

Setzen Sie ein Statement mit der vielseitigen Kollektion Indiba. Textildrucke aus aller Welt, japanische Seide, indische Tücher und französische Wanddekore sind die Inspirationsquelle der Serie Indiba.

Die Teller und Schalen schmücken innen blaue Batik-Dekore, aussen pastellfarbene irisierende Glasuren in rosé, hellgrün, ciel und smoke.

Ein hellbrauner Rand ziert und verbindet alle Farbkombinationen.

Porzellan, spülmaschinen-, mikrowellenfeStk.

● Indiba - Rêves en bleu à combiner

Osez la nouveauté et laissez-vous tenter par la collection Indiba dont les multiples sources d'inspiration furent un mélange entre l'impression sur étoffes pratiquée dans le monde entier, la soie japonaise, la draperie indienne et la tapisserie française.

L'intérieur des assiettes et des bols est décoré d'un motif batik bleu et l'extérieur est recouvert d'un vernis irisé au ton pastel rosé, vert clair, bleu ciel ou gris-beige. Un bord brun clair orne et fait la liaison entre les deux combinaisons.

Porcelaine, adaptée au lave-vaisselle et micro-ondes.



blaue Batikmuster, aussen ciel, brauner Rand
motif batik bleu, extérieur ciel, bord brun



1349-331 7.40
Ø 12 cm, H 5.8 cm, 2.8 dl VE 8



1349-332 12.–
Ø 15.5 cm, H 7.2 cm, 6.5 dl VE 6



1349-333 22.20
Ø 21 cm, H 7.8 cm, 1.2 L. VE 3

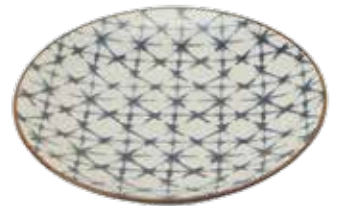

1349-334 13.90
Ø 21 cm VE 6

blaue Batikmuster, aussen hellgrün, brauner Rand
motif batik bleu, extérieur vert clair, bord brun



1349-335 7.40
Ø 12 cm, H 5.8 cm, 2.8 dl VE 8



1349-336 12.–
Ø 15.5 cm, H 7.2 cm, 6.5 dl VE 6



1349-337 22.20
Ø 21 cm, H 7.8 cm, 1.2 L. VE 3

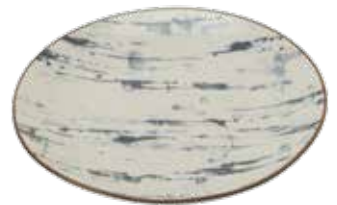

1349-338 13.90
Ø 21 cm VE 6

blaue Batikmuster, aussen rosé, brauner Rand
motif batik bleu, extérieur rosé, bord brun



1349-339 7.40
Ø 12 cm, H 5.8 cm, 2.8 dl VE 8



1349-340 12.–
Ø 15.5 cm, H 7.2 cm, 6.5 dl VE 6



1349-341 22.20
Ø 21 cm, H 7.8 cm, 1.2 L. VE 3



1349-342 13.90
Ø 21 cm VE 6

blaue Batikmuster, aussen smoke (graubeige), brauner Rand
motif batik bleu, extérieur smoke (gris-beige), bord brun



1349-343 7.40
Ø 12 cm, H 5.8 cm, 2.8 dl VE 8



1349-344 12.–
Ø 15.5 cm, H 7.2 cm, 6.5 dl VE 6



1349-345 22.20
Ø 21 cm, H 7.8 cm, 1.2 L. VE 3



1349-346 13.90
Ø 21 cm VE 6

PORZELLAN – PORCELAINES

Royal Porzellan – porcelaine Royal

Dieses qualitativ hochwertige weisse Hotelporzellan verfügt dank der speziellen Randverstärkung über eine hohe Schlagfestigkeit und entspricht den Anforderungen der gehobenen Gastronomie. Die Hartglasur garantiert eine lange Lebensdauer. Die Kaffee- und Mokkatassen sind äusserst robust und stapelbar. Alle Teile sind garantiert spülmaschinenfest und mikrowellengeeignet. Sie werden von der Qualität dieses Hotelporzellans begeistert sein.

Cette porcelaine blanche d'hôtel, de haute qualité, dispose d'une haute résistance aux chocs grâce au renforcement spécial des bords. Elle correspond aux exigences de la haute gastronomie. Le vernis dur garantit une longue vie. Les tasses à café et à mocca sont très robustes et empilables. Toutes les pièces peuvent être lavées au lave-vaisselle et sont aptes au four à micro-ondes. Vous allez être enchantés par la qualité de cette porcelaine d'hôtel.

«Royal Karat»

weiss/blanc		Stk./pcs
1	● 597-1904 Teller flach/assiette plate, Ø 21 cm	CHF 6.60
1	● 597-1903 Teller flach/assiette plate, Ø 23 cm	CHF 7.70
1	● 597-1906 Teller flach/assiette plate, Ø 16 cm	CHF 4.–
1	● 597-1902 Teller flach/assiette plate, Ø 26 cm	CHF 8.60
1	● 597-1901 Teller flach/assiette plate, Ø 28 cm	CHF 12.90
1	● 597-1954 Teller flach/assiette plate, Ø 30 cm	CHF 16.90
1	● 597-1907 Teller flach/assiette plate, Ø 31.5 cm	CHF 24.60
2	● 597-1908 Teller tief/assiette creuse, Ø 24 cm	CHF 7.90
3	● 597-1911 Mokkatasse/tasse à mocca, 1 dl	CHF 4.30
3	● 597-1912 Mokka-Untertasse/sous-tasse mocca, Ø 12.5 cm	CHF 2.90
4	● 597-1934 Mug, 3.3 dl	CHF 6.90
5	● 597-1909 *Kaffeetasse/tasse à café, 2 dl	CHF 4.90
6	● 597-1910 Kombi-Untertasse	CHF 3.40
7	● 597-1926 *Suppentasse/bol à soupe, 3.5 dl	CHF 9.40
8	● 597-1922 Salat-/Müeslichüssel bol à salade, Ø 16 cm	CHF 7.50

alle Preise netto/tous prix nets



Royal Porzellan – porcelaine Royal

Dieses qualitativ hochwertige weisse Hotelporzellan verfügt dank der speziellen Randverstärkung über eine hohe Schlagfestigkeit und entspricht den Anforderungen der gehobenen Gastronomie. Die Hartglasur garantiert eine lange Lebensdauer. Die Kaffee- und Mokkatassen sind äusserst robust und stapelbar. Alle Teile sind garantiert spülmaschinenfest und mikrowellengeeignet. Sie werden von der Qualität dieses Hotelporzellans begeistert sein.

Cette porcelaine blanche d'hôtel, de haute qualité, dispose d'une haute résistance aux chocs grâce au renforcement spécial des bords. Elle correspond aux exigences de la haute gastronomie. Le vernis dur garantie une longue vie. Les tasses à café et à mocca sont très robustes et empilables. Toutes les pièces peuvent être lavées au lave-vaisselle et sont aptes au four à micro-ondes. Vous allez être enchantés par la qualité de cette porcelaine d'hôtel.

«Royal Uni»

weiss/blanc	Stk./pcs
1 ● 597-924 Teller flach/assiette plate, Ø 16 cm	CHF 3.80
1 ● 597-922 Teller flach/assiette plate, Ø 21 cm	CHF 5.90
1 ● 597-921 Teller flach/assiette plate, Ø 24 cm	CHF 6.60
1 ● 597-920 Teller flach/assiette plate, Ø 26 cm	CHF 8.50
1 ● 597-941 Teller flach/assiette plate, Ø 28 cm	CHF 15.40
1 ● 597-954 Teller flach/assiette plate, Ø 30 cm	CHF 16.–
1 ● 597-905 Teller flach/assiette plate, Ø 31.5 cm	CHF 29.50
2 ● 597-925 Teller tief/assiette creuse, Ø 24 cm	CHF 7.40
3 ● 597-964 Mokkatasse/tasse à moka, 1 dl	CHF 3.80
3 ● 597-938 Mokkatasse hoch/tasse à mocca haute, 1 dl	CHF 4.–
3 ● 597-909 Mokka-Untertasse/sous-tasse mocca, Ø 12 cm	CHF 2.90
4 ● 597-904 Mug, 3.3 dl	CHF 5.–
5 ● 597-931 *Kaffeetasse/tasse à café, 2 dl	CHF 4.10
6 ● 597-913 *Kombi-Untertasse/combi sous-tasse, Ø 15 cm	CHF 3.30
7 ● 597-962 *Suppentasse/bol à soupe, 2.8 dl	CHF 8.10
8 ● 597-906 Salat-/Müeslischale/bol à salade, Ø 16 cm	CHF 6.20
9 ● 597-929 Kaffeekanne/cafetière, 5 dl	CHF 17.10





«Budget» Hotelporzellan – porcelaine d'hôtel

hochwertiges weisses Hotelporzellan, verstärkter Tellerrand, spülmaschinen- und mikrowellenfest, stapelbar
porcelaine blanche d'hôtel de haute qualité, renforcement spécial des bords d'assiettes, résistante au lave-vaisselle et au four micro-ondes, empilable

Suppentassen – bol à soupe

		Stk./pcs	1	60
10	1 ● 530-3026	mit Henkelgriffen/avec anses 2.6 dl, Ø 10 × H 5.5 cm	CHF 4.50	3.90
	2 ● 530-4026	mit Lappengriffen/avec oreilles 2.6 dl, Ø 11 × H 4.5 cm	CHF 4.50	3.90
	3 ● 530-003	Combi-Untertasse/sous-tasse combi Ø 15.5 cm	CHF 3.30	2.90

Suppenschale – bol à soupe

		Stk./pcs	1	60
	4 ● 530-4968	Ø 12.5 cm, 4 dl, Min. = 6	CHF 6.20	5.30

Kaffeetassen – tasses à café

		Stk./pcs	1	60
	Min. = 12			
	5 ● 530-4959	Kaffeetasse/tasse à café, 18 cl	CHF 2.70	2.30
	6 ● 530-49591	Untertasse/sous-tasse café, Ø 14 cm	CHF 2.40	2.10
	7 ● 530-49590	Cappuccinotasse/tasse à cappuccino, 22 cl	CHF 3.–	2.60
	8 ● 530-495900	Untertasse/sous-tasse cappuccino, Ø 14 cm	CHF 2.60	2.30
	9 ● 530-6008	Espressotasse/tasse à espresso, 8 cl	CHF 2.20	1.90
	10 ● 530-6002	Untertasse/sous-tasse espresso, Ø 12.5 cm	CHF 2.20	1.90

Mug

		Stk./pcs	1	60
	11 ● 530-29	29 cl, H 8.7 cm, Ø 8 cm	CHF 2.80	2.40
	12 ● 530-45	45 cl, 12.5 cm, 8.5 cm, 0.480 kg	CHF 5.70	4.90

Teller – assiette

		Stk./pcs	1	60
	13 ● 530-44913	Teller flach/assiette plate, Ø 30 cm, Min. = 6	CHF 13.70	11.70
	13 ● 530-44917	Teller flach/assiette plate, Ø 27 cm, Min. = 6	CHF 10.50	9.–
	13 ● 530-49912	Teller flach/assiette plate, Ø 24 cm, Min. = 6	CHF 7.40	6.30
	13 ● 530-4991	Teller flach/assiette plate, Ø 19 cm, Min. = 12	CHF 4.–	3.40
	14 ● 530-4492	Teller tief/assiette creuse, Ø 22 cm, Min. = 6	CHF 6.10	5.20
	15 ● 530-5019	Teller flach/assiette plate, Ø 19 cm	CHF 3.30	2.90
	16 ● 530-5023	Teller flach/assiette plate, Ø 23 cm	CHF 4.40	3.80
	17 ● 530-5121	Teller tief/assiette creuse, Ø 21 cm	CHF 3.90	3.40
	18 ● 530-5524	Pastateller/assiette à pâtes, Ø 27 cm	CHF 6.30	5.40
	19 ● 530-5629	Pastateller/assiette à pâtes, Ø 29 cm (dreieckig/triangulaire)	CHF 11.60	9.90

Schalen und Schüsseln – coquillages et bols

	20 ● 530-22175	Salatschale/ bol à salade, H 6 cm, 0.8 l, Ø 18	CHF 4.50	3.90
	21 ● 530-7312	Schüssel/bol H 4.7 cm, 0.25 l, Ø 12	CHF 4.20	3.60
	22 ● 530-7314	Schüssel/bol H 5.4 cm, 0.38 l, Ø 14	CHF 5.80	5.–

«Options»

Bauscher Hotelporzellan – porcelaine d'hôtel Bauscher

hochwertiges Hotelporzellan, verstärkter Tellerrand, spülmaschinen- und mikrowellenfest, stapelbar (ausser Tassen)

porcelaine d'hôtel de haute qualité, renforcement spécial des bords d'assiettes, résistant au lave-vaisselle et au four micro-ondes, empilable (sauf tasses)

weiss/blanc		Stk./pcs	
1 ● 430-632	Teller flach, rund/assiette plate ronde, Ø 32 cm	CHF	16.90
1 ● 430-149	Teller flach, rund/assiette plate ronde, Ø 28 cm	CHF	12.80
1 ● 430-626	Teller flach, rund/assiette plate ronde, Ø 26 cm	CHF	10.80
1 ● 430-620	Teller flach, rund/assiette plate ronde, Ø 20 cm	CHF	6.50
1 ● 430-615	Teller flach, rund/assiette plate ronde, Ø 15 cm	CHF	3.80
2 ● 430-158	Teller ½ tief, rund assiette ½ creuse, ronde, Ø 31 cm	CHF	16.50
2 ● 430-157	Teller ½ tief, rund assiette ½ creuse, ronde, Ø 28 cm	CHF	13.50
2 ● 430-156	Teller ½ tief, run assiette ½ creuse, ronde, Ø 24 cm	CHF	9.90
3 ● 430-148	Teller tief, rund/assiette creuse ronde, Ø 30 cm	CHF	14.90
3 ● 430-150	Teller tief, rund/assiette creuse ronde, Ø 24 cm	CHF	9.90
3 ● 430-151	Teller tief, rund/assiette creuse ronde, Ø 18 cm	CHF	6.50
3 ● 430-633	Teller flach, viereckig assiette plate carrée, Ø 32 cm	CHF	14.90
4 ● 430-621	Teller flach, viereckig assiette plate carrée, Ø 21 cm	CHF	7.20
4 ● 430-617	Teller flach, viereckig assiette plate carrée, Ø 15 cm	CHF	3.90
5 ● 430-152	Teller tief, viereckig assiette creuse carée, Ø 30 cm	CHF	13.90
6 ● 430-155	Teller flach/assiette plate, Ø 32 cm	CHF	13.90
6 ● 430-603	Teller tief, dreieckig assiette creuse triangle, Ø 30 cm	CHF	13.90
6 ● 430-154	Teller flach/assiette plate, Ø 11 cm	CHF	3.50
7 ● 430-625	Teller flach, dreieckig ass. plate triangulaire, Ø 25 cm	CHF	10.50

		Stk./pcs	
7 ● 430-623	Teller flach, dreieckig ass. plate triangulaire, Ø 20 cm	CHF	6.90
8 ● 430-627	*Suppentasse/bol à soupe, 2.6 dl	CHF	7.90
9 ● 430-681	*Combi-Untertasse rund/ sous-tasse combi rond, Ø 15 cm	CHF	3.80
10 ● 430-682	*Combi-Untertasse viereckig/ sous-tasse combi carrée, 15 cm	CHF	3.80
11 ● 430-145	Kaffeetasse/tasse à café, 2.6 dl	CHF	7.90
11 ● 430-622	*Kaffeetasse/tasse à café, 2.2 dl	CHF	6.50
11 ● 430-618	*Kaffeetasse/tasse à café, 1.8 dl	CHF	5.50
12 ● 430-146	Café au Lait, 4 dl	CHF	8.90
13 ● 430-144	Untertasse/sous-tasse, 4 dl	CHF	4.90
14 ● 430-609	Espressotasse/tasse à expresso, 0.9 dl	CHF	4.40
15 ● 430-690	Untertasse rund sous tasse expresso rond, Ø 12 cm	CHF	3.50
16 ● 430-691	Untertasse dreieckig/ sous tasse expresso rond triangulaire, 11 cm	CHF	3.50
17 ● 430-616	Schale rund/saladier rond, Ø 16.5 cm, 0.5 l	CHF	8.90
17 ● 430-614	Schale rund/saladier rond, Ø 14 cm, 0.32 l	CHF	6.90
18 ● 430-619	Schale oval/plat oval, 14.3 × 8.5 cm	CHF	6.50
19 ● 430-610	Schale oval/plat oval, 0.08 l	CHF	4.50
20 ● 430-159	Bowl/bol, 0.26 l	CHF	5.90
21 ● 430-636	Platte/plat, 13.9 × 9.4 cm	CHF	6.50

* passt auf Combi-Untertasse/sous-tasse combinable

Viele weitere Teile auf Anfrage lieferbar!

Beaucoup d'autres pièces sont livrables sur demande!



«Carat» Bauscher Hotelporzellan – porcelaine d'hôtel Bauscher

hochwertiges Hotelporzellan, verstärkter Tellerrand, spülmaschinen- und mikrowellenfest, stapelbar

porcelaine d'hôtel de haute qualité, renforcement spécial des bords d'assiettes, résistante au lave-vaisselle et au four micro-ondes, empilable

	Stk./pcs
1 ● 430-224 Teller flach/assiette plate, Ø 30 cm	CHF 13.90
1 ● 430-223 Teller flach/assiette plate, Ø 27 cm	CHF 10.80
1 ● 430-222 Teller flach/assiette plate, Ø 25.7 cm	CHF 9.90
1 ● 430-141 Teller flach/assiette plate, Ø 23 cm	CHF 8.50
1 ● 430-221 Teller flach/assiette plate, Ø 24 cm	CHF 8.90
1 ● 430-220 Teller flach/assiette plate, Ø 20 cm	CHF 5.90
1 ● 430-219 Teller flach/assiette plate, Ø 16 cm	CHF 3.80
2 ● 430-217 Teller flach/assiette plate, Ø 25 cm (schmale Fahne/à aile étroite)	CHF 9.90
3 ● 430-215 Teller flach 3-geteilt/assiette plate 3 compartiment, Ø 25 cm	CHF 17.80
4 ● 430-225 Teller tief/assiette creuse, Ø 23 cm	CHF 8.90
5 ● 430-218 Teller ½ tief/ assiette ½ creuse, Ø 20 cm	CHF 6.50
6 ● 430-230 Salatschale/saladier, Ø 14 cm	CHF 9.30
7 ● 430-231 Kompottschale/compotier, Ø 12 cm	CHF 7.90
8 ● 430-226 *Suppentasse/bol à soupe, 2.7 dl	CHF 7.50
9 ● 430-210 *Combi-Untertasse/ sous-tasse combi, Ø 15.9cm	CHF 3.90

	Stk./pcs
10 ● 430-227 Suppentasse/bol à soupe, 3 dl	CHF 7.90
10 ● 430-228 Suppentasse/bol à soupe, 0.47l	CHF 12.50
10 ● 430-229 Suppentasse/bol à soupe, 0.53	CHF 17.50
11 ● 430-207 *Kaffeetasse/tasse à café, 1.8 dl	CHF 5.90
11 ● 430-208 *Kaffeetasse/tasse à café, 2.2 dl	CHF 6.30
11 ● 430-209 *Kaffeetasse/tasse à café, 2.8 dl	CHF 6.90
12 ● 430-216 Mug, 3 dl	CHF 6.90
13 ● 430-206 Espressotasse/tasse à espresso, 0.9 dl	CHF 4.80
14 ● 430-211 Untertasse/sous-tasse espresso, Ø 12.5 cm	CHF 3.20
15 ● 430-235 Untertasse 2 Spiegel/sous-tasse 2 marquées	CHF 3.90
16 ● 430-202 Kaffeekanne/cafetière, 3 dl	CHF 19.80
17 ● 430-203 Teekanne/théière, 3.5 dl	CHF 23.50
18 ● 430-204 Cremier, 0.5 dl	CHF 6.50
19 ● 430-205 Milchkanne/pot à lait, 1.5 dl	CHF 9.80
20 ● 430-234 Milchkanne/pot à lait, 3 dl	CHF 14.50
21 ● 430-212 Zuckerschale/sucrier, Ø 6 cm	CHF 2.30
21 ● 430-213 Zuckerschale/sucrier, Ø 7.8 cm	CHF 2.50
22 ● 430-232 Vase, 12.4 cm	CHF 9.80
23 ● 430-214 Eierbecher/coquetier, Ø 13 cm	CHF 4.90
24 ● 430-142 Bowl rund/bol rond, 2.7 dl	CHF 8.70

alle Preise netto/tous prix nets

* passt auf Combi-Untertasse/*sous-tasse combinable

Viele weitere Artikel dieser Serie auf Anfrage

beaucoup d'autres articles de cette série sur demande!

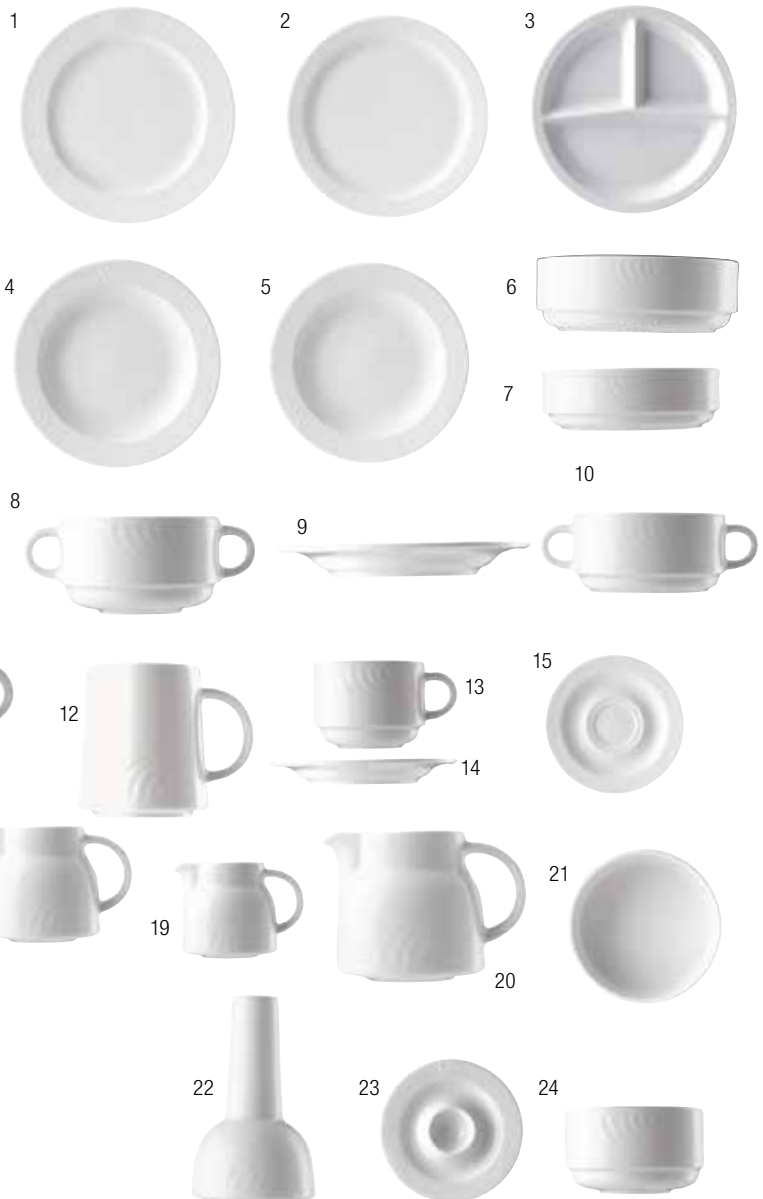

«Dialog»

Bauscher Hotelporzellan – porcelaine d'hôtel Bauscher

hochwertiges weisses Hotelporzellan, verstärkter Tellerrand, spülmaschinen- und mikrowellenfest, stapelbar
porcelaine blanche d'hôtel de haute qualité, renforcement spécial des bords d'assiettes, résistante au lave-vaisselle et au four micro-ondes, empilable

			Stk./pcs
1	● 430-846	Teller flach/assiette plate, Ø 31 cm	CHF 15.80
1	● 430-845	Teller flach/assiette plate, Ø 28 cm	CHF 12.90
1	● 430-844	Teller flach/assiette plate, Ø 25 cm	CHF 9.90
1	430-856	Teller flach/assiette plate, Ø 23 cm	CHF 8.90
1	● 430-843	Teller flach/assiette plate, Ø 20 cm	CHF 6.80
1	● 430-842	Teller flach/assiette plate, Ø 16 cm	CHF 3.90
2	● 430-847	Teller tief/assiette creuse, Ø 23.4 cm	CHF 9.50
2	● 430-841	Teller halbtief/assiette semi-creuse, Ø 20 cm	CHF 7.90
3	● 430-840	System-Teller flach (schmale Fahne)/assiette de système plate (à aile étroite), Ø 25.7 cm	CHF 9.90
4	● 430-849	Suppenschale/bol à soupe, 3.8 dl	CHF 9.90
5	● 430-848	*Suppentasse/bol à soupe, 2.8 dl	CHF 9.90
6	● 430-832	*Kaffeetasse/tasse à café, 1.8 dl	CHF 7.30
6	● 430-833	*Kaffeetasse/tasse à café, 2.2 dl	CHF 8.40
6	● 430-834	*Kaffeetasse/tasse à café, 2.7 dl	CHF 9.30

			Stk./pcs
7	● 430-838	*Mug, 2.6 dl	CHF 8.90
8	● 430-835	*Combi-Untertasse sous-tasse combi, Ø 16.3 cm	CHF 4.90
9	● 430-837	Espressotasse/tasse à expresso, 0.9 dl	CHF 6.50
10	● 430-836	Untertasse/sous-tasse expresso, Ø 13.4 cm	CHF 4.40
11	● 430-830	Crémier, 0.4 dl	CHF 6.80
12	● 430-831	Milchkanne/pot de lait, 1.5 dl	CHF 12.50
13	● 430-850	Salatschale/bol à salade, Ø 16 cm	CHF 8.50
14	● 430-854	Kompottschale/compotier, Ø 12 cm	CHF 8.80
15	● 430-851	Salatschale/bol à salade, Ø 18 cm	CHF 12.80
15	● 430-852	Salatschale/bol à salade, Ø 22.4 cm	CHF 15.80
15	● 430-853	Kompottschale/compotier, Ø 14 cm	CHF 5.90
16	● 430-839	Butternapf/beurrer, Ø 6 cm	CHF 2.90

Viele weitere Teile sind auf Anfrage lieferbar!

Beaucoup d'autres pièces sont livrables sur demande!



«Diamonds»

Hartporzellan, geeignet für Ofen, Mikrowelle, Gefrierschrank, sowie Spülmaschine, stapelbar
porcelaine dure, apte pour four, four à micro-ondes, congélateur et lave-vaisselle, empilable

		Min.	VP
1	● 1349-260012 Teller/assiette 12.5 × 12.5 cm	12	CHF 5.50
2	● 1349-260018 Teller/assiette 18.5 × 18.5 cm	12	CHF 7.40
3	● 1349-260023 Teller/assiette 23 × 23 cm	12	CHF 14.80
4	● 1349-260026 Teller/assiette 26 × 26 cm	12	CHF 16.60
5	● 1349-260130 Platte/plat 30 × 30 cm	4	CHF 27.70
6	● 1349-260330 Platte/plat 30 × 17 cm	6	CHF 20.30
7	● 1349-260336 Platte/plat 36 × 18 cm	4	CHF 24.90
8	● 1349-260340 Platte/plat 40 × 20 cm	2	CHF 31.40
9	● 1349-260216 Schale/bol 16 × 16 cm	12	CHF 11.–
10	● 1349-260019 Teller flach/assiette plate Ø 15 cm	6	CHF 4.60
11	● 1349-260020 Teller flach/assiette plate Ø 18 cm	6	CHF 6.50
12	● 1349-260021 Teller flach/assiette plate Ø 23 cm	6	CHF 11.10
13	● 1349-260022 Teller flach/assiette plate Ø 27 cm	6	CHF 12.90
14	● 1349-260024 Teller flach/assiette plate Ø 30 cm	2	CHF 18.50
15	● 1349-260025 Teller tief/assiette creuse Ø 18.5 cm	6	CHF 11.90
16	● 1349-260027 Teller tief/assiette creuse Ø 22.5 cm	6	CHF 11.90
17	● 1349-260030 Gourmetteller tief/assiette gourmet creuse Ø 30 cm	2	CHF 23.20
18	● 1349-260039 Schale/bol Ø 10 cm	6	CHF 4.60
19	● 1349-260040 Schale/bol Ø 12.5 cm	6	CHF 5.50
20	● 1349-260029 Espressotasse + Unterteller/tasse/+ sous-tasse espresso 0.9 dl	4	CHF 5.50
21	● 1349-260028 Kaffee-Tasse + Untertasse/tasse /+ sous-tasse café 2.2 dl	4	CHF 9.20
22	● 1349-260535 Mug 3.5 dl	4	CHF 6.50



1 – 5



6 – 8



9



10 – 14



15



16



17



18 – 19



20



21



22



«White Basics»

Designerporzellan weiss von Maxwell & Williams, geeignet für Ofen, Mikrowelle, Gefrierschrank sowie Spülmaschine

porcelaine design blanche de Maxwell & Williams, apte pour four, four à micro-ondes, congélateur et lave-vaisselle

			Min.	Stk./pce		
1	○ 1349-0076	Teller flach/assiette plate, Ø 36 cm	NSV	CHF	5.-	7.50
1	● 1349-121	Teller flach/assiette plate, Ø 30.5 cm		CHF	18.50	
1	● 1349-0113	Teller flach/assiette plate, Ø 27.5 cm		CHF	8.30	
1	● 1349-091	Teller flach/assiette plate, Ø 23 cm		CHF	7.40	
1	● 1349-0171	Teller flach/assiette plate, Ø 19 cm		CHF	4.20	
2	● 1349-1020	Teller/assiette Coupe Pasta, Ø 20 cm		CHF	8.30	
3	○ 1349-024	Teller/assiette Coupe, Ø 15.5 cm	NSV	CHF	1.-	3.60
3	● 1349-0801	Teller/assiette Coupe, Ø 20.5 cm		CHF	5.50	
3	● 1349-1127	Teller/assiette Coupe, Ø 27.5 cm		CHF	8.30	
3	○ 1349-1210	Teller/assiette Coupe, Ø 30.5 cm	NSV	CHF	8.70	15.70
4	● 1349-8235	Teller oval/assiette Coupe ovale, 33 × 23 cm		CHF	15.70	
5	● 1349-0092	Teller tief/assiette creuse, Ø 23 cm		CHF	6.50	
6	● 1349-0569	Teller Risotto tief/ass. risotto creuse, Ø 26 cm		CHF	10.70	
7	● 1349-0922	Teller flach quadratisch/ass. plate carrée, 26 × 26 cm		CHF	14.40	
8	● 1349-019	Platte oval/plat oval, 40 × 29 cm		CHF	27.-	
9	● 1349-164	Schale/bol, Ø 15.5 × H 4 cm, 3.1 dl		CHF	5.50	
9	● 1349-174	Schale/bol, Ø 18 × H 5 cm, 6 dl		CHF	6.10	
9	● 1349-194	Schale/bol, Ø 23 × H 6.7 cm, 1.25 l		CHF	11.70	
10	● 1349-1175	Schale gewölbt/bol bombé, Ø 10.8 × H 6 cm, 2.5 dl		CHF	3.70	
10	● 1349-0110	Schale gewölbt/bol bombé, Ø 13.5 × H 7.5 cm, 4.5 dl		CHF	5.50	
11	● 1349-3516	Suppentasse Lion/soupière lion, Ø 11.5 × H 10 cm, 4.5 dl		CHF	11.10	



«White Basics»

Designerporzellan weiss von Maxwell & Williams, geeignet für Ofen, Mikrowelle, Gefrierschrank sowie Spülmaschine
porcelaine design blanche de Maxwell & Williams, apte pour four, four à micro-ondes, congélateur et lave-vaisselle



			Min.	Stk./pce		
1	● 1349-1540	Schale Trapez/coupe trapèze, 12 × 12 × 6.8 cm, 1 dl	12	CHF	6.90	
2	● 1349-14834	Schalen zu/bols pour 1349-14835, 8.5 × 8.5 cm, 1.1 dl	12	CHF	3.70	
3	● 1349-3227	Schale/bol, 19.5 × 9.5 × 3.3 cm, 2.85 dl	12	CHF	7.–	
4	● 1349-3939	Snackschale Trio/coupelle trio, 3 × Ø 10 cm	4	CHF	20.50	
5	● 1349-0399	Platte/plat, 26 × 10 cm	6	CHF	10.20	
6	● 1349-3481	Schale/bol «Drop», 14 × 9 cm	12	CHF	4.60	
7	● 1349-5493	Schale/bol «Oslo», 16 × 7.5 cm	6	CHF	7.50	
7	● 1349-5494	Schale/bol «Oslo», 23 × 11.5 cm	3	CHF	17.70	
7	● 1349-5495	Schale/bol «Oslo», 31 × 16 cm	2	CHF	26.10	
8	● 1349-380	Butterschale mit Deckel/beurrier couvert, Ø 9 cm	6	CHF	5.50	
9	● 1349-2763	Eierbecher/coquetier, Ø 12.5 cm	12	CHF	4.20	
10	● 1349-0948	Eierbecher/coquetier	12	CHF	1.80	
11	● 1349-015	Sauciere, 2 dl	3	CHF	8.30	
11	● 1349-016	Sauciere, 3 dl	3	CHF	11.90	
12	● 1349-1214	Crémier, 1 dl	6	CHF	4.60	
13	● 1349-148	Milchkrug/pot à lait, 3 dl	6	CHF	5.50	



«White Basics»

		Min.	Stk./pce		
1 ●	1349-0223	Dipschale/coupelle, Ø 7 × 2.5 cm, 4 cl	24	CHF	1.50
1 ●	1349-0222	Dipschale/coupelle, Ø 10 × 2.5 cm, 7 cl	24	CHF	1.80
2 ●	1349-0219	Dipschale Ying-Yang coupelle Ying-Yang, Ø 9.5 × 2 cm	24	CHF	1.80
3 ●	1349-0565	Dipschale konisch/ coupelle conique, Ø 7.5 × H 3.5 cm	12	CHF	2.10
4 ●	1349-1474	Dipschale Trapez coupelle trapez, 7.5 × 7.5 × 3 cm, 5.5 cl	24	CHF	1.80
4 ●	1349-1509	Dipschale Trapez/coupelle trapez, 11.5 × 11.5 × 4 cm, 1 dl	12	CHF	4.60
5 ●	1349-0878	Dipschale/coupelle Tempura, 11.5 × 9.5 cm, 2 dl	12	CHF	6.50
6 ○	1349-0311	Dipschale/coupelle, 11 × 11 cm, 1.4 dl	NSV 12	CHF	1.– 3.70
7 ●	1349-1710	Dipschale Wave coupelle Wave, 7.5 × 7.5 × 3.5 cm, 5 cl	24	CHF	2.70
7 ●	1349-2256	Dipschale Wave/coupelle Wave, 10.5 × 10.5 × 3.5 cm, 7.5 cl	12	CHF	4.20
8 ●	1349-0225	Dipschale 2-geteilt coupelle 2 compart. 8 × 8 × 2 cm	24	CHF	2.40
9 ●	1349-0226	Dipschale 3-geteilt coupelle 3 compart. 15 × 6.5 × 2 cm	12	CHF	4.60
10 ●	1349-4294	Dipschale 3-geteilt/coupelle 3 compart. 15 × 8.5 × 2.5 cm	12	CHF	5.50
11 ●	1349-089	Schale Reis/bol à riz, Ø 10.0 × H 5 cm, 1.8 dl	12	CHF	3.30
11 ●	1349-3825	Schale Reis/bol à riz, Ø 11.5 cm, 2.1 dl	12	CHF	3.30
11 ●	1349-035	Schale Reis/bol à riz, Ø 13.0 × H 6 cm, 3.5 dl	12	CHF	5.50
11 ●	1349-205	Schale Reis/bol à riz, Ø 12.5 × H 7 cm, 4.5 dl	12	CHF	6.50
11 ●	1349-206	Schale Reis/bol à riz, Ø 15.5 × H 7.5 cm, 7.5 dl	12	CHF	8.30
12 ●	1349-0243	Besteckbank Asia/porte-couteau Asia, 6 cm	24	CHF	–.90
13 ●	1349-0235	Löffel Asia/cuillère Asia	24	CHF	1.70
14 ●	1349-0218	Teeschale chinesischesch/bol à thé chinoise, 1.1 dl	12	CHF	2.70
15 ●	1349-1114	Frühstückstasse + Unterteller tasse petit déjeuner + sous-tasse, 4.5 dl	6	CHF	11.90

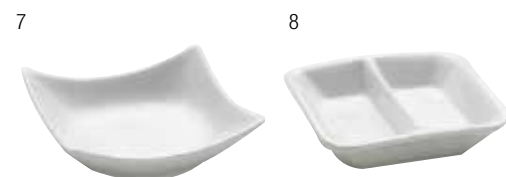
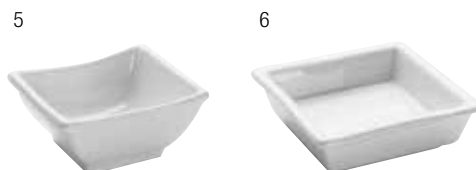
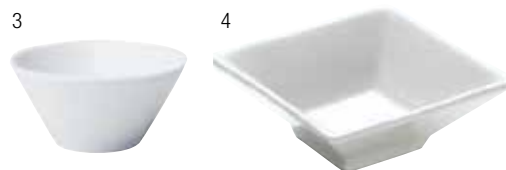
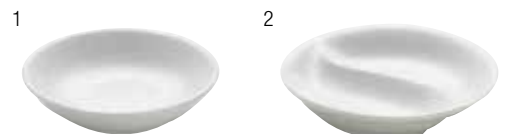

«East meets West»

Designerporzellan von Maxwell & Williams, geeignet für Ofen, Mikrowelle, Gefrierschrank sowie Spülmaschine/porcelaine design blanche de Maxwell & Williams, apte pour four, four à micro-ondes, congélateur et lave-vaisselle

			Min.	Stk./pce	
1	○	1349-24002	Platte 2-geteilt/plat 2 comp. 21.5 × 21.5 cm	NSV 6	CHF 3.– 11.20
2	●	1349-25002	Teller/assiette, 13 × 13 cm	12	CHF 5.20
2	●	1349-25003	Teller/assiette, 18 × 18 cm	12	CHF 7.–
2	●	1349-25004	Teller/assiette, 23 × 23 cm	12	CHF 13.50
2	●	1349-25005	Teller/assiette, 26 × 26 cm	12	CHF 15.40
2	●	1349-25006	Teller/assiette, 30 × 30 cm	4	CHF 25.90
3	●	1349-25021	Teller tief/assiette creuse, 22 × 22 cm	12	CHF 14.–
3	○	1349-25022	Teller tief/assiette creuse, 27 × 27 cm	NSV 8	CHF 5.– 21.–
4	●	1349-25031	Platte rechteckig/plat rectangulaire, 20 × 11 cm	12	CHF 8.40
4	●	1349-25032	Platte rechteckig/plat rectangulaire, 26 × 15 cm	6	CHF 14.–
4	●	1349-25033	Platte rechteckig/plat rectangulaire, 30 × 17 cm	6	CHF 20.30
4	●	1349-25034	Platte rechteckig/plat rectangulaire, 32 × 20 cm	6	CHF 22.10
4	●	1349-25035	Platte rechteckig/plat rectangulaire, 36 × 18 cm	4	CHF 24.–
4	●	1349-25037	Platte rechteckig/plat rectangulaire, 40 × 20 cm	2	CHF 27.50
4	●	1349-25038	Platte rechteckig/plat rectangulaire, 45 × 23 cm	2	CHF 40.90
5	●	1349-25011	Schale/bol, 10 × 10 cm, 2 dl	12	CHF 4.20
5	●	1349-25012	Schale/bol, 15 × 15 cm, 6.5 dl	12	CHF 7.90
6	●	1349-25016	Schale/bol, 24 × 24 cm, 2.7 l	3	CHF 38.90
6	●	1349-25017	Schale/bol, 26 × 26 cm, 4 l	3	CHF 46.–
7	●	1349-25121	Tasse + Untertasse tasse+sous-tasse Espresso, 0.8 dl	12	CHF 5.20
8	●	1349-25122	Teetasse + Untertasse tasse à thé + sous-tasse, 1.5 dl	12	CHF 7.–
9	●	1349-25123	Mug, 3.5 dl	4	CHF 5.60

Cirque

			Min.	VP
10	●	1349-78024	Platte/plat, 24 × 11 cm	12 CHF 9.10
11	●	1349-78029	Platte/plat, 29 × 13.5 cm	6 CHF 13.80
12	●	1349-78033	Platte/plat, 33 × 16 cm	6 CHF 18.20

«White Rose»

Designerporzellan weiss, spülmaschinenfest, gefrierschranktauglich, ofen- und mikrowellenfest/porcelaine design blanche, garantie lave-vaisselle, adaptée au congélateur, micro-ondes et au four

			Min.	Stk./pce	
13	●	1349-76015	Teller/assiette, Ø15 cm	4	CHF 5.10
14	●	1349-76019	Teller/assiette, Ø 19 cm	4	CHF 8.20
15	●	1349-76026	Teller/assiette, Ø 26.5 cm	4	CHF 15.60
16	●	1349-76330	Platte/plat, Ø 32 cm	2	CHF 24.–
17	●	1349-76217	Schüssel/bol, Ø 17.5 cm	4	CHF 13.40
18	●	1349-76515	Frühstückstasse + Unterteller/ tasse petit déjeuner + sous tasse, 3.1 dl	4	CHF 11.90

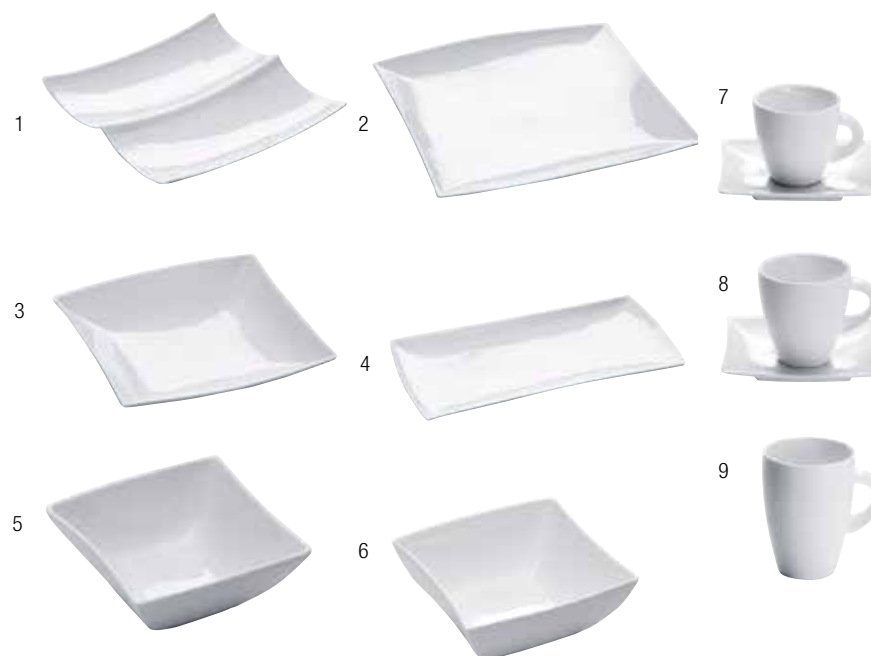

«Tivoli»

Bauscher Hotelporzellan – porcelaine d'hôtel Bauscher

hochwertiges Hotelporzellan, verstärkter Tellerrand, spülmaschinen- und mikrowellenfest, stapelbar, weiss

porcelaine d'hôtel de haute qualité, renforcement spécial des bords d'assiettes, résistante au lave-vaisselle et au four micro-ondes, empilable, blanc

	Stk./pce		
1 ● 430-131	Espressotasse stapelbar/tasse à espresso, 1 dl	CHF	3.90
1 ● 430-132	Untertasse/sous-tasse espresso	CHF	2.40
1 ● 430-133	*Kaffeetasse/tasse à café, 1.8 dl	CHF	4.30
1 ● 430-134	*Suppentasse stapelbar/ tasse à soupe empilable, 2.5 dl	CHF	6.90
1 ● 430-135	*Combi-Untertasse sous-tasse combi, 1.8/2.6 dl	CHF	2.80
1 ● 430-136	Teller flach/assiette plat, Ø 16 cm	CHF	3.30
1 ● 430-137	Teller flach/assiette plat, Ø 20 cm	CHF	4.30
1 ● 430-138	Teller flach/assiette plat, Ø 25 cm	CHF	5.90
1 ● 430-139	Teller flach/assiette plat, Ø 27 cm	CHF	6.80
1 ● 430-140	Teller flach/assiette plat, Ø 30 cm	CHF	8.90
1 ● 430-143	Teller tief/assiette creuse, Ø 23 cm	CHF	5.30



PORZELLAN – PORCELAINES

Kaffeetassen – tasses à café «Italia»

Porzellan weiss, (nicht stapelbar)
en porcelaine blanche (non empilable)

	Inh./Cont.	H/haut.	Ø	St./pcs	1	24
1 ● 530-111	Espressotasse/ tasse à espresso, 9cl			1	CHF 2.40	2.10
1 ● 530-112	Untertasse/sous-tasse espresso				CHF 2.40	2.10
2 ● 530-113	Kaffeetasse/tasse à café, 18cl				CHF 2.70	2.30
2 ● 530-114	Untertasse/sous-tasse café				CHF 3.–	2.60

Schale – bol

Porzellan weiss/en porcelaine blanche

	Inh./Cont.	H/haut.	Ø	St./pcs	1	36
5 ● 530-4836	0.45l	7.7 cm	13.0cm		CHF 6.10	5.20

Porzellan weiss, stapelbar/porcelaine blanche, empilable
Min. = 12

	Inh./Cont.	H/haut.	Ø	St./pcs	1	48
6 ● 530-4976	10 × 10 × 5.5cm, 0.22 l				CHF 4.40	3.80

Ramequin

Porzellan weiss/en porcelaine blanche

	H/haut.	Ø	St./pcs	1	48
7 ● 530-807	4.0 cm	7.0cm		CHF 1.20	1.10
7 ● 530-809	4.5 cm	9.0cm		CHF 1.60	1.40
7 ● 530-811	5.0 cm	11.0cm		CHF 2.40	2.10

Terracotta Form

für gebrannte Crème/pour crème brûlée

	Ø	St./pcs	12	60
8 ● 5177-03	12.35 × H 3cm, 22cl, 0.19kg		CHF 1.70	1.50
9 ● 213-013	13cm		CHF 3.90	3.40



Löwenkopf-Suppenterrinen – soupnières «tête de lion»

Porzellan weiss/en porcelaine blanche

	Inh./Cont.	H/haut.	Ø	St./pcs	1	24
10 ● 530-601	1 dl	5.5 cm	7.0cm		CHF 2.60	2.30
10 ● 530-045	4.5 dl	6.5 cm	13 cm		CHF 5.70	4.90
10 ● 530-605	5 dl	9.0 cm	12 cm		CHF 5.50	4.70

	Inh./Cont.	H/haut.	Ø	St./pcs	1	22
10 ● 530-610	1 l	13.5 cm	14.5 cm		CHF 13.40	11.40

Schale oval – coupe ovale

Porzellan weiss/en porcelaine blanche

	Inh./Cont.	H/haut.	Ø	St./pcs	1	22
11 ○ 5226-4081	12.5 × 7.5 × 4 cm				CHF 1.–	4.30

Pizzateller – assiette à pizza

Porzellan weiss/porcelaine blanche

	Ø	St./pcs	1	60
12 ● 530-48573	Ø 30 cm		CHF 8.90	7.60
13 ● 597-2030	Ø 31 cm		CHF 9.90	8.90

Pastateller – assiette à pâtes

Porzellan weiss/porcelaine blanche

	Ø	H/haut.	St./pcs	4	24
14 ● 372-5060	Ø 26.5 × H 6 cm, 0.745 kg		CHF 7.80	6.70	

Porzellan weiss/porcelaine blanche

	Ø	St./pcs	1	24
15 ● 430-730	Ø 30.5 cm		CHF 13.30	11.90



PORZELLAN – PORCELAINES

Gratinplatten – plats à gratin

Porzellan weiss/porcelaine blanche		innen/int.		St./pcs	1	36
1	● 530-49132	7.5 × 14 cm	Min. = 9	CHF	4.20	3.60
1	● 530-49133	12.5 × 21 cm	Min. = 3	CHF	9.90	8.50

Eierplatten – plats à oeufs

Porzellan weiss/porcelaine blanche		Ø innen/int.		St./pcs	1	24
2	● 530-4904	9.0 cm	Min. = 6	CHF	4.40	3.80
2	● 530-49041	17.5 cm	Min. = 6	CHF	6.30	5.40
2	● 530-49042	15.5 cm	Min. = 4	CHF	9.60	8.20

Eierplatten – plats à oeufs

Porzellan weiss, ofenfest/porcelaine blanche, résistant au four				St./pcs	1	24
3	● 5025-9014	Ø 14 cm, 0.25 kg		CHF	5.50	4.70
3	● 5025-9016	Ø 16 cm, 0.31 kg		CHF	6.70	5.70
3	● 5025-9018	Ø 18 cm, 0.39 kg		CHF	9.–	7.70
3	● 5025-9021	Ø 21 cm, 0.74 kg		CHF	9.70	8.30
3	● 5025-9023	Ø 23 cm, 0.81 kg		CHF	14.30	12.20

Schneckenpfännchen – caquelons à escargot

Keramik weiss, mit Stielgriff		en céramique blanche, avec manche		St./pcs	6	36
Preis Stück/prix pce	Ø					
4	● 530-4938006	6er/6 trous, 12 cm		CHF	5.30	4.60
5	● 530-4938012	12er/12 trous 20 cm		CHF	15.90	13.60

Porzellan weiss/en porcelaine blanche		Ø		St./pcs	1	24
6	● 530-4938	6er/6 trous 14.5 cm		CHF	6.30	5.40

Fondueteller – assiette à fondue

Porzellan weiss/porcelaine blanche				St./pcs	1	24
Min. = 3	Ø					
7	● 530-4934	24 cm		CHF	12.60	10.80

Fitnesssteller – assiette fitness

Porzellan uni weiss, mit 2 Unterteilungen		en porcelaine unie blanche, avec 2 compartiments		St./pcs	1	60
8	● 597-45002	oval, 31 × 27 cm		CHF	118.20	15.50

Platte – plat

Porzellan weiss/porcelaine blanche				St./pcs		
9	● 530-4942	30 × 20 cm	Min. = 4	CHF	5.–	14.30

Dressingtopf – saucière

Melamin/mélamine		Inh.	Cont.	H/haut.	Ø	St./pcs	1	6
10	● 530-93281	1 l	10 cm	13 cm		CHF	9.80	8.40
11	● 530-93282	2 l	17.5 cm	13 cm		CHF	16.50	14.10
12	● 5403-86868	1 l	21.5 cm	12 cm		CHF	34.30	29.20

Inox

13	● 5403-30043	1.8 l	18 cm	15 cm	CHF	60.60	51.60
----	--------------	-------	-------	-------	-----	-------	-------

Porzellan/Inox

14	● 5403-83311	0.8 l	13 cm	13 cm	CHF	16.30	13.90
14	● 5403-83309	2.3 l	18.5 cm	18.5 cm	CHF	32.50	27.70



Daylight

Chromstahl/acier Chromé

min. 12	Stk./pcs	1	300
1 ● 4-110950	Esslöffel/cuillère à soup	CHF 1.20	–.95
1 ● 4-110951	Essgabel/fourchette	CHF 1.20	–.95
1 ● 4-110952	Tafelmesser/couteau monobloc	CHF 1.40	1.15
1 ● 4-110953	Kaffeelöffel/cuillère à café	CHF –.80	–.65
1 ● 4-110954	Moccalöffel/cuillère à mocca	CHF –.80	–.65
1 ● 4-110956	Limonadenlöffel/cuillère à soda	CHF –.98	–.79

Capri

Inox 18/10, Min. = 12

	Stk./pce		
2 ● 4-1801	Esslöffel/cuillère à soupe	CHF 2.80	
2 ● 4-1802	Essgabel/fourchette Fr. 2.80	CHF 2.80	
2 ● 4-1809	Tafelmesser Vollheft/couteau monobloc	CHF 5.–	
2 ● 4-1821	Kaffeelöffel/cuillère à café	CHF 1.50	
2 ● 4-1811	Dessertlöffel/cuillère à dessert	CHF 2.80	
2 ● 4-1812	Dessertgabel/fourchette à dessert	CHF 2.80	
2 ● 4-1819	Dessertmesser Vollheft/couteau monobloc	CHF 5.–	
2 ● 4-1823	Moccalöffel/cuillère à mocca	CHF 1.40	
2 ● 4-1824	Kuchengabel/fourchette à gâteau	CHF 2.20	
2 ● 4-1825	Limonadenlöffel/cuillère é soda	CHF 2.30	



1



2

Oslo

Inox 18/10, Min. = 12

	Stk./pce		
3 ● 4-80101	Esslöffel/cuillère à soupe	CHF 2.90	
3 ● 4-80102	Essgabel/fourchette	CHF 2.90	
3 ● 4-80109	Tafelmesser Vollheft/couteau monobloc	CHF 4.30	
3 ● 4-80111	Dessertlöffel/cuillère à dessert	CHF 2.90	
3 ● 4-80112	Dessertgabel/fourchette à dessert	CHF 2.90	
3 ● 4-80119	Dessertmesser Vollheft/couteau à dessert monobloc	CHF 4.30	
3 ● 4-80121	Kaffeelöffel/cuillère à café	CHF 1.40	
3 ● 4-80123	Moccalöffel/cuillère à mocca	CHF 1.40	

Savoy

Inox 18/10, Min. = 12

	Stk./pce		
4 ● 430-89001	Tafellöffel/cuillère à soupe	CHF 3.90	
4 ● 430-89002	Tafelgabel/fourchette	CHF 3.90	
4 ● 430-89008	Tafelmesser Hohlheft couteau monocouque	CHF 7.90	
4 ● 430-89037	Kaffeelöffel/cuillère à café	CHF 1.90	
4 ● 430-89011	Dessertlöffel/cuillère à dessert	CHF 3.80	
4 ● 430-89012	Dessertgabel/fourchette à dessert	CHF 3.80	
4 ● 430-89018	Dessertmesser Hohlheft couteau à dessert mc	CHF 7.90	
4 ● 430-89040	Espressolöffel/cuillère à espresso	CHF 1.90	

Joker

Inox 18/10 poliert, 2 mm, Min. = 12

	Stk./pce		
5 ● 430-012	Esslöffel/cuillère à soupe	CHF 2.20	
5 ● 430-013	Essgabel/fourchette	CHF 2.20	
5 ● 430-014	Tafelmesser/couteau monobloc	CHF 2.80	
5 ● 430-015	Kaffeelöffel/cuillère à café	CHF 1.–	
5 ● 430-016	Espressolöffel/cuillère à espresso	CHF –.90	
5 ● 430-017	Kuchengabel/fourchette à gâteau	CHF 1.90	
5 ● 430-018	Limonadenlöffel/cuillère à soda	CHF 1.90	



3



4



5

Palma

Inox 18/10, Min. = 12	Stk./pce		
1 ● 4-2301	Esslöffel/cuillère à soupe	CHF	3.90
1 ● 4-2302	Essgabel/fourchette	CHF	3.90
1 ● 4-2303	Tafelmesser Hohlheft/couteau monocoque	CHF	7.90
1 ● 4-2321	Kaffeelöffel/cuillère à café	CHF	2.80
1 ● 4-2323	Moccalöffel/cuillère à mocca	CHF	2.80
1 ● 4-2311	Dessertlöffel/cuillère à dessert	CHF	3.90
1 ● 4-2312	Dessertgabel/fourchette à dessert	CHF	3.90
1 ● 4-2313	Dessertmesser Hohlheft/ couteau à dessert monocoque	CHF	7.90

Swing

Inox 18/10, Min. = 12	Stk./pce		
2 ● 430-086	Tafellöffel/cuillère à soupe	CHF	2.70
2 ● 430-087	Tafelgabel/fourchette	CHF	2.70
2 ● 430-088	Tafelmesser Vollheft/couteau monobloc	CHF	3.10
2 ○ 430-091	Dessertgabel/fourchette à dessert <small>NSV</small>	CHF	1.- 2.60
2 ● 430-095	Kaffeelöffel/cuillère à café	CHF	1.60

Samoa

Inox 18/10, Min. = 12	Stk./pce		
3 ● 430-9001	Tafellöffel/cuillère à soupe	CHF	1.90
3 ● 430-9002	Tafelgabel/fourchette	CHF	1.90
3 ● 430-9007	Tafelmesser/couteau monobloc	CHF	2.50
3 ● 430-9037	Kaffeelöffel/cuillère à café	CHF	-.90
3 ● 430-9011	Dessertlöffel/cuillère à dessert	CHF	1.90
3 ● 430-9012	Dessertgabel/fourchette à dessert	CHF	1.90
3 ● 430-9017	Dessertmesser/couteau à dessert mb	CHF	2.40
3 ● 30-9040	Espressolöffel/cuillère à espresso	CHF	-.90

Norway

Inox 18/10, Min. = 12	Stk./pce		
4 ● 430-901001	Esslöffel/cuillère à soupe	CHF	3.80
4 ● 430-901002	Essgabel/fourchette	CHF	3.80
4 ● 430-901007	Tafelmesser Vollheft couteau monobloc	CHF	5.30
4 ● 430-901037	Kaffeelöffel/cuillère à café	CHF	1.90
4 ● 430-901011	Dessertlöffel/cuillère à dessert	CHF	3.80
4 ● 430-901012	Dessertgabel/fourchette à dessert	CHF	3.80
4 ● 430-901017	Dessertmesser Vollheft couteau à dessert monobloc	CHF	5.20
4 ● 430-901040	Moccalöffel/cuillère à mocca	CHF	1.80

Toccata

Inox 18/10 gehämmert/martelé, 3.8 mm, Min. = 12	Stk./pce		
5 ● 430-237	Tafellöffel/cuillère à soupe	CHF	3.-
5 ● 430-238	Tafelgabel/fourchette	CHF	3.-
5 ● 430-239	Tafelmesser Vollheft couteau monobloc	CHF	4.50
5 ● 430-241	Kaffeelöffel/cuillère à café	CHF	1.90
5 ● 430-242	Espressolöffel/cuillère à mocca	CHF	1.60
5 ● 430-243	Dessertlöffel/cuillère à dessert	CHF	2.80
5 ● 430-244	Dessertgabel/fourchette à dessert	CHF	2.80
5 ● 430-245	Dessertmesser couteau à dessert monobloc	CHF	4.-
5 ● 430-246	Dessertmesser couteau à dessert monocoque	CHF	7.90
5 ● 430-247	Gourmetlöffel/cuillère à gourmet	CHF	3.-
5 ● 430-248	Sodalöffel/cuillère à soda	CHF	2.50



berndorf
LUZERN

Country

mit Kunststoffgriff/avec manche en plastique

Inox 18/10, Min. = 12		Stk./pce
1 ● 530-530000	Tafelmesser/couteau	CHF 4.–
1 ● 530-531000	Essgabel/fourchette	CHF 3.90
1 ● 530-532000	Esslöffel/cuillère à soupe	CHF 3.90
1 ● 530-538000	Steakmesser/couteau à steak	CHF 4.–
1 ● 530-533000	Kaffeelöffel/cuillère à café	CHF 3.20
1 ● 530-534000	Kuchengabel/fourchette à gâteau	CHF 3.20

675

Chromstahl/acier chromé

Min. = 12		Stk./pce
2 ● 4-3301	Esslöffel/cuillère à soupe	CHF 1.80
2 ● 4-3302	Essgabel/fourchette	CHF 1.80
2 ● 4-3309	Tafelmesser Vollheft couteau monobloc	CHF 2.40
2 ● 4-3321	Kaffeelöffel/cuillère à café	CHF 1.–
2 ● 4-3325	Limonadenlöffel/cuillère à soda	CHF 2.10

ROMA

Inox 18/10, Min. = 12		Stk./pce
3 ● 4-2401	Esslöffel/cuillère à soupe	CHF 2.90
3 ● 4-2402	Essgabel/fourchette	CHF 2.90
3 ● 4-2409	Tafelmesser Vollheft couteau monobloc	CHF 3.90
3 ● 4-2421	Kaffeelöffel/cuillère à café	CHF 1.50
3 ● 4-2411	Dessertlöffel/cuillère à dessert	CHF 2.90
3 ● 4-2412	Dessertgabel/fourchette à dessert	CHF 2.90
3 ● 4-2419	Dessertmesser Vollheft/ couteau à dessert monobloc	CHF 3.90
3 ● 4-2423	Moccalöffel/cuillère à mocca	CHF 1.40
3 ● 4-2424	Kuchengabel/fourchette à gâteau	CHF 2.50
3 ● 4-2425	Limonadenlöffel kurz/ cuillère à soda court (15.5 cm)	CHF 3.60

Europa

Inox 18/10, 2 mm, Min. = 12		Stk./pce
4 ● 4-78001	Esslöffel/cuillère à soupe	CHF –.95
4 ● 4-78002	Essgabel/fourchette	CHF –.95
4 ● 4-78009	Tafelmesser Vollheft/couteau monobloc	CHF 1.60
4 ● 4-78011	Dessertlöffel/cuillère à dessert	CHF –.70
4 ● 4-78012	Dessertgabel/fourchette à dessert	CHF –.70
4 ● 4-78019	Dessertmesser Vollheft/ couteau à dessert monobloc	CHF 1.30
4 ● 4-78021	Kaffeelöffel/cuillère à café	CHF –.60
4 ● 4-78024	Kuchengabel/fourchette à gâteau	CHF –.70

Holiday Atlantic 2000

Inox 18/10, Min. = 12		Stk./pce
5 ● 4-50101	Esslöffel/cuillère à soupe	CHF 2.30
5 ● 4-50102	Essgabel/fourchette	CHF 2.30
5 ● 4-50109	Tafelmesser Vollheft/couteau monocoque	CHF 2.70
5 ● 4-53121	Kaffeelöffel/cuillère à café	CHF –.70
5 ● 4-53123	Moccalöffel/cuillère à mocca	CHF –.70

Carlton

Inox 18/10, 3 mm, Min. = 12		Stk./pce
6 ● 430-320	Tafelöffel/cuillère à soupe	CHF 3.–
6 ● 430-321	Tafelgabel/fourchette	CHF 3.–
6 ● 430-322	Tafelmesser/couteau monocoque	CHF 7.90
6 ● 430-323	Kaffeelöffel/cuillère à café	CHF 1.90
6 ● 430-324	Espressolöffel/cuillère à mocca	CHF 1.80
6 ● 430-325	Dessertlöffel/cuillère à dessert	CHF 2.80
6 ● 430-326	Dessertgabel/fourchette à dessert	CHF 2.80
6 ● 430-327	Dessertmesser couteau à dessert monocoque	CHF 7.90
6 ● 430-328	Kuchengabel/fourchette à gâteau	CHF 2.20
6 ● 430-329	Gourmetlöffel/cuillère à gourmet	CHF 3.–
6 ● 430-330	Fischmesser/couteau à poisson	CHF 2.90
6 ● 430-331	Fischgabel/fourchette à poisson	CHF 2.90
6 ● 430-332	Buttermesser/couteau à beurre	CHF 6.90



BESTECK – COUVERT

Berlin

		Stk./pce		
Inox 18/10, matt/mat, Min. = 12				
1 ● 213-591040	Kaffeelöffel/cuillère à café	CHF	2.–	
1 ● 213-591010	Tafelöffel/cuillère à soupe	CHF	3.40	
1 ● 213-591020	Tafelgabel/fourchette	CHF	3.40	
1 ● 213-591030	Tafelmesser Monoblock/couteau	CHF	3.70	
1 ● 213-591050	Dessertlöffel/cuillère à dessert	CHF	3.40	
1 ● 213-591060	Dessertgabel/fourchette à dessert	CHF	3.40	
1 ● 213-591070	Dessertmesser Monoblock/couteau à dessert	CHF	3.70	
1 ● 213-591100	Kuchengabel/fourchette à gâteau	CHF	2.20	
1 ● 213-591080	Moccalöffel/cuillère à moka	CHF	1.90	

Baguette

		Stk./pce		
Inox 18/10, 3 mm, poliert/polié, Min. = 12				
2 ● 4-1	Esslöffel/cuillère à soupe	CHF	4.90	
2 ● 4-2	Essgabel/fourchette	CHF	4.90	
2 ● 4-3	Tafelmesser/couteau monobloc	CHF	5.90	
2 ● 4-4	Dessertlöffel/cuillère à dessert	CHF	4.20	
2 ● 4-5	Dessertgabel/fourchette à dessert	CHF	4.70	
2 ● 4-6	Dessertmesser/couteau à dessert monobloc	CHF	5.30	
2 ● 4-7	Kaffeelöffel/cuillère à café	CHF	2.50	
2 ● 4-8	Moccalöffel/cuillère à mocca	CHF	2.10	
2 ● 4-9	Kuchengabel/fourchette à gâteau	CHF	3.90	
2 ● 4-10	Sodalöffel/cuillère à soda	CHF	6.90	
2 ● 4-11	Gourmetlöffel/cuillère à gourmet	CHF	7.60	
2 ● 4-12	Fischmesser/couteau à poisson	CHF	7.60	
2 ● 4-13	Fischgabel/fourchette à poisson	CHF	7.60	
2 ● 4-14	Steakmesser/couteau à steak	CHF	13.40	
2 ● 4-15	Buttermesser/couteau à beurre monobloc	CHF	4.70	

Besteckset – set de couvert «Monita»

ideal für Party-Service, 201-teilig, aus Kunststoff, je 40 Tafelmesser, Essgabel, Esslöffel, Kaffeelöffel, Kuchengabeln aus trowalisiertem Chrom-Edelstahl 18/0 idéal pour party-service, 201-pièces livrées en range couvert en plastique, 40 couteaux, fourchettes, cuillères à soupe et à café, fourchettes à gâteau en acier spécial chromé 18/0

		St./pcs	1	3
3 ● 123-137		CHF	179.–	152.–



Kaffeelöffel – cuillères à café

		Dtzd./douz.	1	25
Chromstahl/inox, 13.5 cm				
4 ● 5127-10		CHF	5.50	4.70

Moccalöffel – cuillères à mocca

		Dtzd./douz.	1	20
Chromstahl/inox, 11.8 cm				
5 ● 213-13664		CHF	5.70	4.90

Eiskaffeelöffel – cuillère à glace

		St./pcs	1	60
CNS, auch als Soda- oder Limonadenlöffel verwendbar				
acier nickel-chromé				
6 ● 111-218	20 cm	CHF	3.20	2.90

Joghurtlöffel – cuillères à yaourt

		Pa.	1	15
Edelstahl/acier spécial				
7 ● 5167-928504	19 cm, Pa. = 6	CHF	6.–	5.10
	(St. CHF		1.–	–.85)

Sodalöffel XXL – cuillère à soda XXL

		St./pcs	1	12
für Fruchtsaftkaraffen				
pour carafes à jus de fruits				
8 ● 4-107029	Inox, 35 cm	CHF	8.30	7.50

Sporky

		St./pcs	12	120
Löffelgabel für amuse-bouches				
cuillère-fourchette pour amuse-bouches				
9 ● 4-100208	Inox, 11.8 cm	CHF	2.10	1.90

Kuchengabel – fourchette à gateaux

		St./pcs	12	120
auch für amuse-bouches bei Stehlunches geeignet				
idéale pour amuse-bouches				
10 ● 4-101219	Inox, 16 cm	CHF	3.20	2.90



BESTECK – COUVERT

Löffel – cuillère

Melamin weiss/melamin blanc	St./pcs	1	10
1 ● 5403-83486 H 3.5 cm	CHF	1.80	1.60

schwarz/noir

1 ● 5403-83487 H 3.5 cm	CHF	1.80	1.50
	St./pcs	1	60

2 ● 5403-83842 weiss/blanc 10.8 × 4.5 × 4 cm	CHF	1.70	1.50
---	------------	-------------	-------------

3 ● 5403-83843 schwarz/noir 10.8 × 4.5 × 4 cm	CHF	1.70	1.50
--	------------	-------------	-------------

Partylöffel – cuillère de party

Edelstahl/acier spécial	Pa.	1	20
4 ● 5389-3317 13 cm, Pa. = 6	CHF	16.30	13.90
	(St.CHF)	2.72	2.32)

Partygabel – fourchette de party

Edelstahl/acier spécial	Pa.		
5 ○ 5167-3378 11.5 cm, Pa = 6	CHF	5.-	15.-
	(St.CHF)	0.83)	

Fondue-Gabeln – fourchettes à fondue

Griff Nylon schwarz/manche en nylon noir

Pa. = 6	Pa.	1	10
6 ● 597-1758 26 cm, Käse/fromage	CHF	12.360	10.80

Pa. = 12 St./pcs	Pa.		
7 ● 111-9904 25 cm, Fleisch/viande	CHF	32.-	

Salatbesteck – couvert à salade

Chromstahl 18/0/acier chromé 18/0	St./pcs	1	10
8 ● 530-158 27 cm	Set	CHF	3.70
			3.10

Buffetservierbestecke – couverts à buffet

Servierlöffel/cuillère de service	St./pcs	1	10
9 ● 1011-364 31 cm	CHF	17.50	14.90

Salatgabel – fourchette à salade

	St./pcs	1	10
10 ● 1011-367 30 cm	CHF	12.-	10.20

Saucenlöffel – cuillère à sauce

	St./pcs	1	10
11 ● 1011-366 32 cm, Ø 7 cm, 0.6 dl	CHF	23.10	19.70



Steak-/Pizzamesser – cauteaux à steak/pizza

Artikel-Nr.	Beschrieb/description	Preis/prix, St./pcs	1	60
12 ● 213-22115	«STEAKHOUSE» Klinge 12.5 cm Edelstahl, Griff POM, spülmaschinenfest lame 12.5 cm en acier special, manche en POM, résistant au lave-vaisselle	CHF	5.90	5.10
13 ● 430-1503	Nicro-Edelstahl 18/10 mit Pakka-Holzgriff, Klinge 10.6 cm en acier spécial 18/10, avec manche en bois Pakka, lame 10.6 cm	CHF	19.80	17.80
14 ● 213-22150	Chromstahl 13% Monobloc mit Wellenschliff acier avec 13% de chrome, monobloc, avec scie, 23.5 cm	CHF	4.60	4.10
			1	120
15 ● 111-7	rostfrei, mit Spezial-Zackenschliff, Griff schwarz, Klinge, 11 cm lame dentelée inoxydable, manche noir, 11 cm	CHF	2.70	1.70
			1	10
16 ● 597-1006	Klinge: geschmiedeter Stahl (1 mm) rostfrei, Griff: hitzebeständiger Bakelit, Pa. = 6 stk. 3-fach genietet, Klinge 12 cm/lame acier inoxydable (1 mm), manche en bakélite 3 rivets, lame 12 cm	CHF	18.10	15.40
			(St. CHF	3.02 2.57



TAKE AWAY SERVICE

Sandwichbeutel – sachets pour sandwiches

PE-Folie, Block zu 50 Stück
plastique, bloc détachable de 50 pcs

	Ct.	1	10
1 ● 1215-50 12.5 × 29 × 3 cm, Ct. = 500	CHF	18.10	15.40

Brötchenbeutel – sachets pour petit pain

zum hygienischen Verpacken von belegten Brötli, Semmeli, Mutschli etc.,
Polypropylen, perforiert/pour l'emballage hygiénique de petits
sandwiches etc., en polypropylène, perforé
Ct. = 2400

	Ct.	1	5
2 ● 845-50622 16 × 20 cm	CHF	86.–	77.–
2 ● 4000-21328 13 × 28+4 cm	CHF	99.–	89.–

Kartonteller – assiettes en carton

	Pa.	1	5
weiss/blanches			
3 ● 5266-1117 17 × 11 cm, Pa. = 250	CHF	6.60	5.90
3 ● 5266-1320 20 × 13 cm, Pa. = 250	CHF	7.70	6.90

Lunchsäcke – sacs de lunch

	Pa.	1	10
Papier, weiss/papier, blanc Pa. = 100 St./pcs			
4 ● 219-34168 34 × 16 × 8 cm	CHF	3.–	2.70

Lunch-Tragtaschen – sacs de lunch

	Ct.	1	5
Ct. à 250 St./pcs			
5 ● 5266-250 22 × 11 × 26 cm weiss/blanc	CHF	68.40	59.–

Pizzakarton – carton pour pizza «Venezia»

	Ct.		
6 ○ 5266-27330 29 × 29 × 3 cm Ct. = 200 St./pcs	NSV	CHF 39.–	73.–



Lunch-Boxen – boîtes à lunch «Menu»

Kunststoff-Einweg-Boxen, für Frittiertes nicht geeignet
boîtes à usage unique, ne convient pas pour des aliments frits
3-geteilt/3 compartiments

	Ct.	1	5
7 ● 5266-45422 24.7 × 19.8 × 7.5 cm Ct. = 250	CHF	73.–	66.–

Portionierdosen – bols à portion

	Ct.	1	5
PP transparent ohne Deckel PP transparent sans couvercle Ct. = 1000 St./pcs			
8 ○ 858-2702 200 ml, 10.8 × 8.2 × 4.5 cm	NSV CHF	35.–	68.–

Deckel – couvercle

	Ct.	1	5
Carton = 1000 St./pcs			
9 ○ 858-2710 10.8 × 8.2 cm	NSV CHF	35.–	68.–

Saucenbehälter – récipient à sauce

	Ct.	1	5
mit Deckel/avec couvercle Ct. = 1000 St./pcs			
10 ● 5266-42915 30 ml	CHF	71.–	64.–



TAKE AWAY SERVICE

Einweggedecke – couverts à usage unique

Polystyrol, weiss/polystyrène, blanc

Suppentassen – bols à soupe

Ø innen oben/unten – int. haut/bas 9/5.6 cm

2.5 dl, H 6.5 cm

			Ct.		
1	○ 731-1514	Ct. = 1000 St./pcs	NSV	CHF	36.– 78.–
1	○ 731-1514K	Pa. = 100 St./pcs Pa.	NSV	CHF	3.– 9.90

Teller tief – assiettes

Pa. = 100 St./pcs

			Pa.	1	30
2	● 731-40	Ø 22 cm, H 2.5 cm, Ct. = 400	CHF	17.50	15.80

Teller – assiette

2-geteilt/2 compartiments

			Pa.		
3	○ 5266-43173	Ø 22 cm, Ct. = 1000 St./pcs	NSV	CHF	49.– 104.–
3	○ 5266-43173K	Pa. = 100 St./pcs	NSV	CHF	4.– 14.30

Teller tief – assiette creuse

500 ml

			Ct.	1	5
4	● 5266-45135	Ø 22.5 x H 4 cm, Ct. = 600	CHF	89.–	79.–

Rührstäbchen – spatules

			Ct.	1	5
5	● 5387-445	11 cm, Ct. = 5000 St./pcs	CHF	33.40	30.10
5	○ 5387-445K	11 cm, Pa. = 1000 St./pcs	CHF	11.80	

Kaffeelöffel – cuillères à café

			Ct.	1	5
6	● 5252-4	Ct. = 2000 St./pcs	CHF	57.60	51.90
6	○ 5252-4K	Pa. = 100 St./pcs	CHF	3.–	

Essgabeln – fourchettes

			Ct.	1	5
7	● 5252-1	Ct. = 2000 St./pcs	CHF	46.40	41.80

Esslöffel – cuillères

			Ct.	1	5
8	● 5252-2	Ct. = 2000 St./pcs	CHF	46.40	41.80
8	○ 5252-2K	Pa. = 100 St./pcs	CHF	3.50	

Tafelmesser – couteaux

			Ct.	1	5
9	● 5252-3	Ct. = 2000 St./pcs	CHF	46.40	41.80
9	○ 5252-3K	Pa. = 100 St./pcs	CHF	3.50	

Ess-Stäbchen – baguettes chinoises

Holz, paarweise gehült

bois, emballage individuel par paire

21 cm

			Pa.	1	10
10	● 5177-12	Pa. = 100 Paar/paires	CHF	9.90	7.90

Degustationslöffel – cuillère de dégustation

Plastik, Einweg

en plastique, jetables

			Pa.		
11	○ 6042-6021	Pa. = 100, 12 cm	NSV	CHF	2.90 4.80

Party-Butler

Gläserhalter Kunststoff, für Tellerrand

se fixe au bord de l'assiette pour tenir le verre

Pa. = 25 St./pcs

			Pa.	1	20
12	● 5403-111	Ø innen/int. 3 cm, L 8 cm	CHF	23.10	19.70
		(St./pcs)	CHF	–.88	–.75)

Gläserhalter, Kunststoff, für Tellerrand, bei Apéro und Stehparties

se fixe au bord de l'assiette pour tenir les verres, plastique, idéal pour apéros

			Sa.	1	10
13	● 5239-1	4.5 x 8 cm	CHF	58.–	49.–

			Ct.	1	20
14	● 6042-9006	22.3 x 22.3 cm	CHF	44.–	35.–
		(St./pcs)	CHF	2.20	1.75)



10



11



12



13



14



TAKE AWAY SERVICE

Weinglas – verre à vin

1 dl geeicht/gradué	Ct.			
1 ○ 5266-42170K 170 ml Pa. = 12 St./pcs	CHF	3.–	4.80	

Schnapsglas – verre à liqueur

2+4 cl geeicht/gradué, 20 × 50 St./pcs	Ct.			
2 ○ 5266-42153 50 ml, Ct. = 1000 St./pcs	NSV CHF	39.–	73.–	
2 ○ 5266-42153K 50 ml, Pa. = 50 St./pcs	NSV CHF	2.–	5.10	

Longdrinkglas – verre à longdrink

2+4 cl geeicht/gradué, H 15 cm, Ø 5.6 cm	Ct.	1	5	
3 ● 10-119691 2.8 dl, Ct. = 500 St./pcs	CHF	152.–	137.–	

Sektbecher – flûtes à champagne

4 ● 858-100 1 dl, Ct. = 100 St./pcs	CHF	53.–	48.–	
-------------------------------------	-----	------	-----------------	--

Becherdispenser – distributeur de gobelets

Kunststoff, für ca. 50 Becher, mit Adapter Ø 70 + 73 mm + Kaffeebecheradapter en plastique, pour environ 50 gobelets, avec adaptateurs Ø 70 + 73 mm + adaptateur pour gobelets à café

	St./pcs	1	3	
5 ● 615-559 10 × 10 × 31.5 cm	CHF	24.50	19.90	

Automatenbecher – gobelet pour automate

Plastik braun/en plastique brun

Ct. = 3000 St./pcs (30×100), Pa. = 15 Ct.	Ct.	1	5	
6 ● 5266-41551 0.18 l, × Ø 7 × H 9 cm	CHF	125.–	112.50	

Trinkbecher – gobelets

weisslich, für Automaten/opaque, pour automates

7 ● 5329-2 2 dl, 30 × 100 St., Ct. = 3000	CHF	139.–	125.–	
7 ○ 5329-2K 11 cm, Pa. = 100	CHF	6.70		

isoliert/isothermes

8 ● 858-1 2 dl, 25 × 40 St., Ct. = 1000	CHF	75.–	68.–	
8 ○ 858-1K 2 dl, Pa. = 40 St./pcs	CHF	3.70		

Trinkbecher – gobelets

glasklar/transparent

20 × 50 St./pcs	Ct.	1	5	
9 ● 731-1 1 dl, Ct. = 1000 St./pcs	CHF	65.–	59.–	
9 ○ 731-1K Pa. = 50 St./pcs	NSV CHF	2.–	5.60	
10 ● 731-240 2 dl	CHF	82.–	74.–	
11 ● 731-3 3 dl	CHF	113.–	102.–	
12 ○ 5266-41294 4 dl, Ct. = 1400 St./pcs	NSV CHF	137.–	124.–	
12 ○ 5266-41294K 4 dl, 70 St./pcs	CHF	3.–	10.90	

transparent, weiches PP/transparents, PP mou

Ct. = 1000 St./pcs (20 × 50)	Ct.	1	5	
13 ● 5266-41265 3 dl	CHF	71.80	64.70	

Kaffeetassen – tasses à café

	Ct.	1	5	
14 ● 731-150 1.5 dl, 20 × 60 St., Ct. = 1200 St./pcs	CHF	142.–	128.–	
14 ○ 731-150K Pa. = 60 St./pcs	CHF	9.40		

Kaffee-Fertig-Becher – verres à café

	Ct.	1	5	
15 ● 858-25 2 dl, Pa. = 150 St./pcs	CHF	63.–	56.–	

Kaffeebecher – gobelet à café «Bistro»

Pappe/en carton, Ct. = 1000 St./pcs

16 ● 5266-41705 1 dl (ohne Deckel/sans couvercle)	CHF	71.10	64.–	
16 ● 5266-41701 2 dl	CHF	90.20	82.–	
16 ● 5266-41703 3 dl	CHF	127.–	115.–	

Deckel – couvercle

Ct. = 1000 St./pcs

17 ● 5266-41710 zu/pour 2 dl	CHF	50.–	45.–	
17 ● 5266-41711 zu/pour 2.5 dl	CHF	58.40	52.60	
17 ● 5266-41712 zu/pour 3 dl	CHF	42.20	38.–	

Becherträger – porte-gobelet «cup carrier»

Recyclingkarton wasserresistent/carton recyclé résistant à l'eau

Ct. = 100 St./pcs	Ct.	1	12	
18 ● 5177-222 2 Cups, 21 × 10.5 cm	CHF	22.30	19.–	
Ct. = 100 St./pcs	Ct.	1	12	
19 ● 5177-223 4 Cups, 22 × 22 cm	CHF	42.–	35.80	





Trinkbecher – gobelets «Crystal»

ideal für Spa-, Beach- und Wellness-Bereich, Crystal-Glas-Look jedoch aus Tritan, unzerbrechlich/idéale pour secteur spa, wellness et plage, look verre de crystal mais en plastique (tritan), robuste, incassable

Min. = 48	St./pcs	48	96
1 ● 5403-1050 15cl, Ø 7 × H 9.5 cm, 90g	CHF	3.–	2.60
2 ● 5403-10501 30cl, Ø 8 × H 12.5 cm, 130g	CHF	4.20	3.60
3 ● 5403-10502 50cl, Ø 9 × H 15.5 cm, 170g	CHF	4.80	4.10

Becher – gobelet

Kunststoff, unzerbrechlich, spülmaschinenfest, geeicht, wiederverwendbar en plastique, ne casse pas, résistant au lave-vaisselle, gradué, peut être réutilisé

St./pcs	1	50
4 ● 1209-1721 0.2l	CHF	2.60 2.20
5 ● 1209-1723 0.3l	CHF	2.70 2.30
6 ○ 1209-1757 0.3l, Seidl/chope	NSV CHF	2.– 12.20

Abrollgeräte – dérouleur

für Frischhalte- und Alufolien, Metall, mit Kunststoffsaße, auch für Wandbefestigung, Platz für 1 Rolle mural ou à poser, pour papier aluminium et films d'emballage, emplacement pour un rouleau, en métal avec tranchant en plastique, pour 1 rouleau

Rl.	1	20
7 ● 1160-30 30cm	CHF	29.30 25.–
7 ● 1160-45 45cm	CHF	36.30 30.90

Frischhaltefolien PVC – rouleaux de film PVC transparent

umschliesst Lebensmittel wie eine zweite Haut und hält frisch, in Dispenser-Packung souple et auto-adhérent, en distributeur pratique

Rl.	1	30
8 ● 5266-12411 B/larg. 30cm, L/long. 300 m	CHF	11.80 10.70
8 ● 5266-12420 B/larg. 45cm, L/long. 300 m	CHF	17.– 15.30

Frischhaltefolien PVC – rouleau de film PVC transparent

ohne Dispenserbox/sans distributeur	Rl.	1	30
Ct. = 4 Rollen/rouleaux			
9 ● 5266-12300 B/larg. 30cm, L/long. 300 m	CHF	9.90	9.10
9 ● 5266-12320 B/larg. 45cm, L/long. 300 m	CHF	15.10	13.60

Alu-Folien – rouleau de papier d'aluminium

in Dispenserpackung/en distributeur	Rl.	1	20
10 ● 5266-18731 B/larg. 30cm, L 150 m	CHF	23.50	21.20
10 ● 5266-18750 B/larg. 45cm, L 150 m	CHF	30.30	27.30

Alu-Folien – rouleau de papier d'aluminium

ohne Dispenserbox/sans distributeur	Rl.	1	20
11 ● 5266-18131 B/larg. 30cm, L/long. 150 m	CHF	17.60	15.90
11 ● 5266-18170 B/larg. 45cm, L/long. 150 m	CHF	29.–	26.–

Goldfolien – feuilles d'aluminium or

Alu, für «baked potatoes»/pour «baked potatoes»	Pa.	1	10
Pa. = 500 Blatt/feuilles			
12 ● 1155-3 23 × 27 cm	CHF	52.80	47.60

Frischhaltebeutel – sachets de conservation

lebensmittelecht, zum Tiefkühlen geeignet	Bund/bloc = 100 St./pcs	Bund/bloc	1	50
résistants aux denrées, aptent à la congélation				
13 ● 5266-2030 20 × 30 cm	CHF	1.40	1.20	

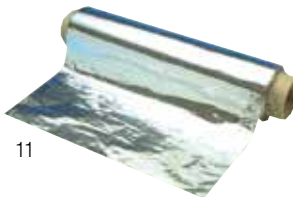

TELLERSTÄNDER – PORTE-ASSIETTES

Tellerständer – porte-assiettes

für verschiedene Tellergrößen einstellbar, Mittelsäule rotiert um 360°, Selbstmontage / ajustables pour différentes tailles d'assiettes, pilier central rotatif 360°, montage soi-même

Tischmodell / modèle de table		St./pcs	1	3
1 ● 530-5012	12 Teller/assiettes 35 × 35 × 46 cm	CHF	312.–	265.–
2 ● 530-504848	Teller/assiettes, 54.5 × 54.5 × 108 cm, 10 kg	CHF	377.–	321.–

Wandmodell / modèle mural

3 ● 530-4009	9 Teller/assiettes 11.6 × 10 × 77.7 cm	CHF	223.–	189.–
4 ● 530-4012	12 Teller/assiettes 11.6 × 10 × 99.7 cm	CHF	249.–	212.–

Tellerwagen / chariot porte-assiettes

5 ● 530-6048	mit 2 Feststellern / avec 2 freins 48 Teller/assiettes, 65 × 59 × 126 cm, 12 kg	CHF	826.–	703.–
6 ● 530-6084	mit 2 Feststellern / avec 2 freins 84 Teller/assiettes, 65 × 59 × 190 cm, 25 kg	CHF	1347.–	1145.–

Haube – housse

Zu Tellerwagen

pour chariots porte-assiettes		St./pcs	1	3
7 ● 530-6148	Zu/pour Mod. 48 Teller/assiettes	CHF	59.–	49.–
7 ● 530-6184	Zu/pour Mod. 84 Teller/assiettes	CHF	59.–	49.–

* bitte Modell angeben

* veuillez indiquer le modèle s.v.p.!

Tellerständer – porte-assiettes

für 8 Teller, aus hartverchromtem Stahl, alle Teller sind gesichert

pour 8 assiettes, acier chromé

für Teller / pour assiettes		St./pcs	1	5
8 ● 718-32	Ø 22–32 cm, H 73 cm	CHF	75.–	62.–



1

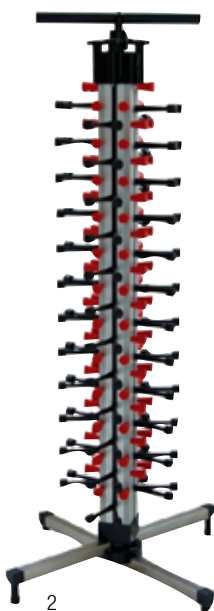

2



3



4

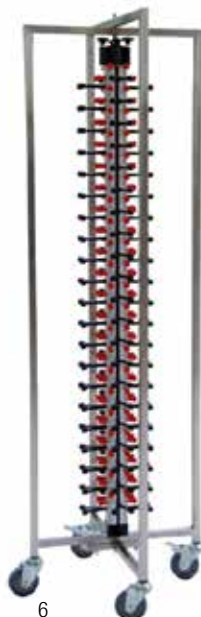

5



7



8

SPÜLKÖRBE – PANIERS À VAISSELLE

Spülkörbe – paniers lave-vaisselle «Serie 9860»

Kunststoff blaugrau, stapelbar
 plastique bleu gris, empilables
 aussen/innen – intérieur/extérieur:
 50 × 50 × 10 cm/46.5 × 46.5 × 8.7 cm

Körbe/paniers		St./pcs 1	5
1 ● 530-6001	Universal	CHF 23.70	20.40
2 ● 530-6003	Besteck/couvert	CHF 25.50	21.70
3 ● 530-6004	H 4.4 / 4.2 cm, Aufsatz für alle Körbe extension pour toutes corbeille	CHF 11.20	9.60

Teller/assiettes		St./pcs 1	5
4 ● 530-6005	25 Fingern/doigts	CHF 29.20	24.90
5 ● 530-6006	64 Fingern/64 doigts	CHF 34.–	28.90

Gläser/verres

Fächer/ Fachgrösse/ comp. dim. comp.		St./pcs 1	5
6 ● 530-6007	9 15.5 × 15.5 × 8.7 cm	CHF 28.80	24.50
7 ● 530-6009	9 15.5 × 15.5 × 4.2 cm Aufsatz/extension	CHF 12.40	10.60
8 ● 530-6016	36 7.5 × 7.5 × 8.7 cm	CHF 32.60	27.80
9 ● 530-6017	36 7.5 × 7.5 × 4.2 cm Aufsatz/extension	CHF 16.20	13.80
10 ● 530-6018	49 6.5 × 6.5 × 8.7 cm	CHF 34.90	29.70
11 ● 530-6019	49 6.5 × 6.5 × 4.2 cm Aufsatz/extension	CHF 17.50	14.90

Tassen/tasses

Fächer/ Fachgrösse/ comp. dim. comp.		St./pcs 1	5
12 ● 530-6010	16 11.5 × 11.5 × 8.7 cm	CHF 29.40	24.90
13 ● 530-6011	16 11.5 × 11.5 × 4.2 cm Aufsatz/extension	CHF 13.40	11.40
14 ● 530-6012	20 11.5 × 9.2 × 8.7 cm	CHF 32.80	27.90
15 ● 530-6013	20 11.5 × 9.2 × 4.2 cm Aufsatz/extension	CHF 15.–	12.80
16 ● 530-6014	25 9.2 × 9.2 × 8.7 cm	CHF 30.80	26.20
17 ● 530-6015	25 9.2 × 9.2 × 4.2 cm Aufsatz/extension	CHF 16.–	13.60
18 ● 530-6020	Deckel/couvercle 50 × 50 cm	CHF 14.–	11.90

Besteck/panier

mit Bügel/avec anses		St./pcs 1	5
19 ● 530-6021	43 × 21 × 15.5 cm	CHF 22.30	18.90
ohne Bügel/sans anses		St./pcs 1	5
20 ● 530-6022	43 × 21 × 15.5 cm	CHF 17.70	15.10

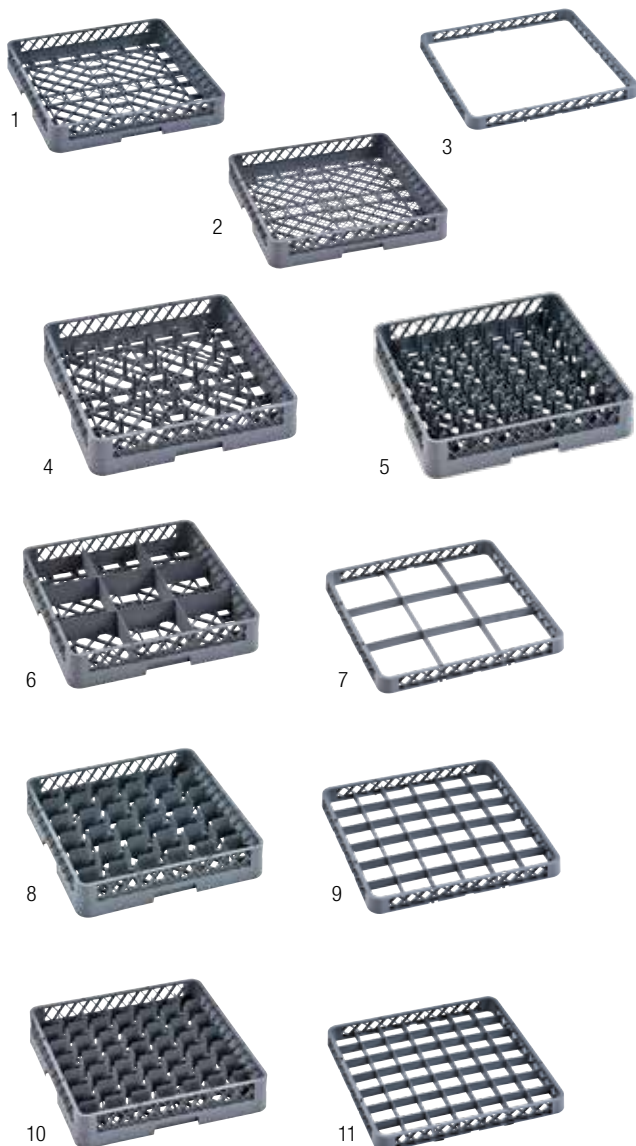

SPÜLKÖRBE – PANIERS À VAISSELLE

Gläsererspülkörbe – paniers pour verres «Vollrath»

zum Waschen und Aufbewahren von Gläsern, stapelbar, 50 × 50 cm, Boden blau, Aufsatz grau/pour laver et stocker des verres, empilables, 50 × 50 cm, bleu/gris

		Fächer		Fachgrösse × H Glas / Total		St./pcs		1	5
		comp.	dim. comp.	× h verre / total					
1	● 599-52711	25	8.9 × 8.9 × 14.4/17.8 cm	CHF	90.–	77.–			
1	● 599-52774	25	8.9 × 8.9 × 15.9/19.7 cm	CHF	90.–	77.–			
1	● 599-52712	25	8.9 × 8.9 × 18.1/21.6 cm	CHF	112.–	95.–			
1	● 599-52775	25	8.9 × 8.9 × 19.5/23.5 cm	CHF	112.–	95.–			
1	● 599-52713	25	8.9 × 8.9 × 21.6/25.1 cm	CHF	129.–	109.–			
1	● 599-52776	25	8.9 × 8.9 × 23.0/26.8 cm	CHF	129.–	109.–			
1	● 599-52715	36	7.3 × 7.3 × 14.4/17.8 cm	CHF	90.–	77.–			
1	● 599-52780	36	7.3 × 7.3 × 15.9/19.7 cm	CHF	90.–	77.–			
1	● 599-52716	36	7.3 × 7.3 × 18.1/21.6 cm	CHF	112.–	95.–			
1	● 599-52781	36	7.3 × 7.3 × 19.5/23.5 cm	CHF	112.–	95.–			
1	● 599-52717	36	7.3 × 7.3 × 21.6/25.1 cm	CHF	129.–	110.–			
1	● 599-52782	36	7.3 × 7.3 × 23.0/26.8 cm	CHF	129.–	109.–			

Geschirrspül- und Lagersystem – système pour le lavage et le rangement de la vaisselle «Camrack»

durch geschlossene Seitenwände und Spritzschutz wird Heisswasser und kostspieliges Geschirrspülmittel optimal eingesetzt, dank geschlossener Körbe und Deckel ist Camrack gleichzeitig ein vorzügliches Lagersystem, das Geschirr- und Glasbruch markant verringert / grâce à leurs parois pleines ainsi que par leurs ecabloussures. L'eau chaude et la solution de lavage coûteuses sont employées optimalement dans le panier, en même temps c'est un système de stockage idéale (parois pleines et couvercles) qui réduit remarquablement la casse de vaisselle

Korbfarbe Standard hellgrau/couleur de panier standard gris clair

Farben für Gläserkörbe/couleurs pour paniers à verres:

119 flaschengrün/vert bouteille 151 hellgrau/gris clair

167 braun/brun 184 beige

186 marineblau/bleu marine 416 preiselbeere/airelle

Gläsererspülkörbe – paniers pour verres

Aussenmasse/dim. ext. 50 × 50 cm:

		Fächer/ comp		Fachgrösse × H Glas / Total / dim. comp. × h verre / total		St./pcs		1	5
2	● 5345-916389	15 × 15 × 17.4 / 22.5 cm	CHF	117.–	105.–				
2	● 5345-918009	15 × 15 × 21.5 / 26.7 cm	CHF	142.–	128.–				



1



2



3



4

Fächer Fachgrösse × H Glas / Total
comp. dim. comp. × h verre / total

		Fächer		Fachgrösse × H Glas / Total		St./pcs		1	5
		comp.	dim. comp.	× h verre / total					
2	● 5345-251318	25	8.9 × 8.9 × 9.2/14.3 cm	CHF	71.–	64.–			
2	● 5345-25418	25	8.9 × 8.9 × 11.4/14.3 cm	CHF	81.–	73.–			
2	● 5345-251434	25	8.9 × 8.9 × 13.3/18.4 cm	CHF	99.–	89.–			
2	● 5345-25534	25	8.9 × 8.9 × 15.5/18.4 cm	CHF	105.–	95.–			
2	● 5345-251638	25	8.9 × 8.9 × 17.4/22.5 cm	CHF	119.–	107.–			
2	● 5345-25738	25	8.9 × 8.9 × 19.6/22.5 cm	CHF	129.–	116.–			
2	● 5345-251800	25	8.9 × 8.9 × 21.5/26.7 cm	CHF	142.–	128.–			
2	● 5345-25900	25	8.9 × 8.9 × 23.8/26.7 cm	CHF	155.–	139.–			
2	● 5345-36418	36	7.3 × 7.3 × 11.4/14.3 cm	CHF	85.–	77.–			
2	● 5345-361434	36	7.3 × 7.3 × 13.3/18.4 cm	CHF	101.–	91.–			
2	● 5345-36534	36	7.3 × 7.3 × 15.5/18.4 cm	CHF	109.–	98.–			
2	● 5345-361638	36	7.3 × 7.3 × 17.4/22.5 cm	CHF	122.–	110.–			
2	● 5345-36738	36	7.3 × 7.3 × 19.6/22.5 cm	CHF	135.–	122.–			
2	● 5345-361800	36	7.3 × 7.3 × 21.5/26.7 cm	CHF	145.–	131.–			

2	● 5345-491318	49	6.2 × 6.2 × 9.2/14.3 cm	CHF	80.–	72.–			
2	● 5345-491434	49	6.2 × 6.2 × 13.3/18.4 cm	CHF	103.–	93.–			
2	● 5345-491638	49	6.2 × 6.2 × 17.4/22.5 cm	CHF	124.–	112.–			
2	● 5345-491800	49	6.2 × 6.2 × 21.5/26.7 cm	CHF	145.–	131.–			

Bitte geben Sie die gewünschte Farbe an!

Veillez indiquer la couleur désirée!

Gläsererspülkörbe – paniers pour verres «Camrack»

Aussenmasse / dim. ext.: 50 × 50 cm

		Fächer		Ø × H max. Glas		St./pcs		1	5
		comp.	Ø × haut. max. verre						
3	● 5345-20318	20	9.8 × 9.0 cm	CHF	75.–	68.–			
3	● 5345-20434	20	9.8 × 13.3 cm	CHF	99.–	89.–			
3	● 5345-20638	20	9.8 × 17.5 cm	CHF	119.–	107.–			
3	● 5345-20800	20	9.8 × 21.6 cm	CHF	142.–	128.–			
3	● 5345-20658	20	9.8 × 25.8 cm	CHF	165.–	149.–			
3	● 5345-20114	20	9.8 × 30.0 cm	CHF	191.–	172.–			
4	● 5345-30318	30	7.9 × 9.0 cm	CHF	79.–	71.–			
4	● 5345-30434	30	7.9 × 13.3 cm	CHF	101.–	91.–			
4	● 5345-30638	30	7.9 × 17.5 cm	CHF	122.–	110.–			
4	● 5345-30800	30	7.9 × 21.6 cm	CHF	145.–	131.–			
4	● 5345-30958	30	7.9 × 25.8 cm	CHF	169.–	152.–			
4	● 5345-30114	30	7.9 × 30.0 cm	CHF	191.–	172.–			

SPÜLKÖRBE – PANIERS À VAISSELLE

Basisspülkorb – paniers pour assiettes

Aussenmasse/dim. ext.	Innen/dim. int.	St./pce	1	5
50 × 50 × 10.1 cm	45.7 × 45.7 × 6.7 cm			
1 ● 5345-258151		CHF	49.–	44.–

Tassenspülkorb – panier pour tasses

Aussenmasse/dim. ext.	50 × 50 cm, 1/1		St./pce	1	5
Fächer comp.	Fachgrösse dim. comp.	× H Glas / Total			
		× h. verre / total			
2 ● 5345-20258	20	11.1 × 8.9 × 6.7 / 10.1 cm	CHF	56.–	51.–
2 ● 5345-20414	20	11.1 × 8.9 × 10.8 / 14.3 cm	CHF	76.–	69.–

Geben Sie uns die Spezifikation Ihres Glasses/Tasse an (Modell, Anzahl, Höhe + max. Dm.) und Sie erhalten unsere Offerte für den passenden Korb!

Indiquez nous les spécifications de vos verres/tasses (modèle, nombre, hauteur + diamètre max.), et vous recevrez notre offre avec les paniers adéquats !

Tellerspülkorb – paniers pour assiettes

Aussenmasse/dim. ext.	Innen/dim. int.	St./pce	1	5
50 × 50 × 10.1 cm	45.7 × 45.7 × 8.2 cm			
3 ● 5345-59314		CHF	53.–	48.–

Besteckspülkorb – paniers pour couverts

Aussenmasse/dim. ext.	Innen/dim. int.	St./pce	1	5
50 × 50 × 10.1 cm, 1/1	45.7 × 45.7 × 6.7 cm			
4 ● 5345-258		CHF	53.–	48.–



Tablettspülkorb – paniers pour plateaux

für 9 senkrecht stehende Tablett, auf einer Seite offen	St./pcs	1	5
pour 9 plateaux (debout), ouvert sur un côté			
5 ● 5345-314	50 × 50 × 10.1 cm	CHF	52.–

Spülkorbabdeckung – couvercle pour panier

6 ● 5345-2020	49.9 × 49.9 × 2.4 cm	CHF	58.–	52.–
---------------	----------------------	------------	-------------	-------------

Die Körbe werden montiert geliefert. Weitere Grössen/Teile auf Anfrage.

Les paniers sont livrés montés. D'autres dimensions/articles sur demande.

Wagen für Spülkörbe – chariot pour paniers

Aussenmasse 54.3 × 54.3 cm; Innenmasse 53 × 53 cm	St./pcs	1	3	
dim. ext. 54.3 × 54.3 cm, dim. int. 53 × 53 cm				
7 ● 5345-20201	H 20.3 cm	CHF	146.–	125.–
mit Griffstange / avec poignée				
8 ● 5345-20202	H 94 cm	CHF	189.–	161.–



Service

SERVIERTABLETTS – PLATEAUX

Tablett – plateau

Polypropylen, rutschhemmende Oberfläche, Stapeltrocknern und Randverstärkung, für Geschirrspüler geeignet, braun
 en polypropylène, avec surface anti-glisse, renforcement des bords, avec cames pour empiler et aérer, résistant au lave-vaisselle, marron

	St./pcs	1	100
1 ● 530-929 GN 1/2, 26,5 × 32,5 cm	CHF	6.50	5.60
1 ● 530-928 GN 1/1, 53 × 32,5 cm	CHF	9.80	8.40

Fiberglas-Tablett – plateau en fibre de verre

schwarz, extra stark, mit Antirutsch-Oberfläche, bruchstark, spülmaschinenfest
 noir, robuste, antidérapant, incassable, résistant au lave-vaisselle

	St./pcs	1	24
2 ● 5025-1643 26 × 19 cm, oval	CHF	8.50	7.30
3 ● 5025-1642 Ø 27 cm, mit Inox-Ring avec anneau en inox	CHF	25.50	21.70
4 ● 5025-1640 Ø 36 cm, mit Inox-Ring avec anneau en inox	CHF	33.–	28.10
4 ● 5025-1641 Ø 41 cm, mit Inox-Ring avec anneau en inox	CHF	43.20	36.80

	St./pcs	1	60
5 5025-11 53 × 32,5 cm, GN 1/1	CHF	39.50	33.60
5 5025-12 53 × 37 cm, Euronorm	CHF	40.70	34.60

Polyester-Tabletts – plateaux polyester

grau granit, glasfaserverstärkt, spülmaschinenfest, mit verstärkten Ecken und Kanten sowie Stapel-/Belüftungsnocken, schlag-/kratzfest, bruchstabil, temperaturbeständig von –10 °C bis +140 °C, säure- und laugenbeständig
 granit gris, en polyester renforcé de fibres de verre, résistants au lave-vaisselle avec des coins et des bords renforcés, avec cames pour empiler et aérer, très résistants au choc, au grattoir, aux écarts thermiques de –10° C à +140° C

	St./pcs	1	60
6 ● 1160-58471 29 × 21 cm, oval	CHF	6.30	5.70
6 ● 1160-58501 32,5 × 26,5, GN 1/2	CHF	11.60	10.50
6 ● 1160-58511 46 × 36 cm	CHF	19.90	16.90
6 ● 1160-58521 53 × 32,5, GN 1/1	CHF	18.60	16.80
6 ● 1160-58531 53 × 37 cm, Euronorm	CHF	20.90	18.80

antirutsch/antidérapant	St./pcs	1	60
7 ● 1160-5847 29 × 21 cm, oval	CHF	9.80	8.80
7 ● 1160-5849 Ø 36 cm	CHF	22.50	20.30
7 ● 1160-5850 32,5 × 26,5, GN 1/2	CHF	17.50	15.80
7 ● 1160-5851 46 × 36 cm	CHF	27.90	25.10
7 ● 1160-5852 53 × 32,5, GN 1/1	CHF	27.90	25.10
6 ● 1160-5853 53 × 37 cm, Euronorm	CHF	32.50	29.30



Serviertabletts – plateaux

Melamin/en mélamine, 26 × 20 × 15 cm	St./pcs	1	24
9 ● 5403-84250 weiss/blanc	CHF	6.30	5.40
10 ● 5403-84251 schwarz/noir	CHF	6.–	5.10

Inox 28.5 × 21.5 × 1.5 cm	St./pcs	1	24
9 ● 5403-84252 weiss/blanc	CHF	6.90	5.90
10 ● 5403-84253 schwarz/noir	CHF	6.90	5.90

Inox	St./pcs	1	24
11 ● 5403-30118 21.5 × 13 × 1.5 cm	CHF	9.90	8.50
12 ● 5403-30119 23.0 × 23 × 1.5 cm	CHF	12.60	10.80

Inox matt oval	St./pcs	1	24
13 ● 5403-30111 19 × 15 cm	CHF	5.–	4.30
13 ● 5403-30112 26.5 × 19 cm	CHF	8.10	6.90
13 ● 5403-30113 29 × 22 cm	CHF	9.90	8.50

Inox poliert/poli	St./pcs	1	24
13 ● 5403-30137 30 × 23 cm	CHF	12.60	10.80



Tablett-Papiere – Siehe Seite 32
 Napperons pour plateaux – Veuillez voir page 32 s.v.p. !

KORBWAREN – CORBEILLES

Brottasche – sac à pain

Baumwolle, waschbar bis 40°C/en coton, lavable jusqu'à 40° C

		St./pcs	1	25
1	● 5403-30340	Ø 17 × H 8 cm	CHF 9.60	8.20
1	● 5403-30350	Ø 20 × H 9 cm	CHF 10.70	9.10
1	● 5403-30360	20 × 15 × 7 cm	CHF 10.20	8.70
1	● 5403-30370	25 × 18 × 9 cm	CHF 11.40	9.70

mit Kirschkernkissen, zum Warmhalten, einfach in der Mikrowelle erhitzen (30 Sekunden/300W), Baumwolle/avec coussin avec noyaux de cerises, pour tenir chaud, facilement à chauffer dans le micro-ondes (30 secondes à 300W) en coton

Ersatzkissen/coussin de rechange

		St./pcs	1	3
2	○ 5403-30385	Ø 20 × 23.5 cm	CHF 3.–	7.90

Brotstation – station de pain

Tablett Melamin/plateau en mélamine

		St./pcs	1	3
3	● 5403-83615	59.5 × 35.5 × 3 cm	CHF 54.70	46.50

Schneidebrett/planche à pain Buche/hêtre

		St./pcs	1	3
4	● 5403-953	52 × 34 × 2 cm	CHF 48.80	41.50

Kiste, Buche/boîte, hêtre

		St./pcs	1	3
5	● 5403-959	34 × 26 × 12.5 cm	CHF 73.90	62.90
5	● 5403-954	34 × 26 × 20.0 cm	CHF 82.70	70.30

Buffetgestell – présentoir de buffet

3 Behälter, Holz, lässt sich ineinanderschieben

3 récipients, bois, rentre l'un dans l'autre

40 × 20 × 33 / 40 × 37 × 21 / 40 × 34 × 9 cm, 8,4 kg

		St./pcs	1	3
6	● 5403-11607		CHF 251.–	213.–

Körbe – corbeilles

Poly-Rattan, stapelbar, lebensmittelecht, abwaschmaschinen- und bruchfest en poly-rattan, empilables, aptes pour l'alimentation, résistantes au lave-vaisselle, incassables

		ca. Masse/dim. ca.	St./pcs	1	20
7	● 5403-30279	18 × 12.0 × 7.0 cm	CHF 3.60	3.10	
7	● 5403-30280	24 × 16.5 × 6.5 cm	CHF 2.90	2.50	
8	● 5403-30282	21 × 10.0 × 6.0 cm	CHF 3.50	3.–	
8	● 5403-30284	37 × 15.0 × 8.0 cm	CHF 4.10	3.50	
9	● 5403-40127	27 × 20.0 × 10.0 cm	CHF 6.70	5.70	

rund/ronde

		St./pcs	1	10
10	● 5403-40132	Ø 19 × 9 cm	CHF 5.70	4.90
10	● 5403-30281	Ø 20 × 7 cm	CHF 3.80	3.20
11	● 5403-30285	Ø 25 × 7 cm	CHF 5.50	4.70
11	● 5403-40125	Ø 22 × 7 cm	CHF 2.90	2.50

Poly-Rattan

		St./pcs	1	10
12	● 5403-50605	natur/nature, Ø 20 × H 8 cm	CHF 12.90	11.–
13	● 5403-50607	schwarz/noir, Ø 20 × H 8 cm	CHF 12.90	11.–

rechteckig/rectangle

		St./pcs	1	10
14	● 5403-30283	23 × 18 × 7 cm	CHF 3.10	2.70
14	● 5403-30286	30 × 22 × 7 cm	CHF 5.20	4.40
15	● 5403-30288	41 × 29 × 7 cm	CHF 9.50	8.10

Brot- und Pouletkorb – corbeille à pain/poulet

Vollweide, stabil/en osier, stable

		St./pcs	1	20
16	● 1010-2973	27 × 20 cm	CHF 7.20	6.20



KORBWAREN – CORBEILLES

Brotkörbchen – corbeille à pain

oval, Bambus, konisch, Standard/ovale, bambou, standard			
Pa. = 5 St./pcs		Pa.	1 20
1 ● 5145-10	25 × 19 × 8 cm	CHF	19.90 17.90

Bambus rund, 1 Portion/ronde, bambou

Pa. = 10 St./pcs			
2 ● 1010-2478	Ø 15 cm	CHF	15.60 13.90

Körbe – corbeilles

Kunststoff gespritzt, schwarz, spülmaschinenfest, stapelbar
plastique noir, aspect tressé, résistantes lave-vaisselle, empilables

St./pcs 1 10			
3 ● 5403-40214	Ø 20 × H 6.5 cm, 0.25 kg	CHF	3.70 3.20
4 ● 5403-40216	23 × 17 × 6.5 cm, 0.216 kg	CHF	4.20 3.60
5 ● 5403-40212	39.5 × 29.5 × 10 cm, 0.33 kg	CHF	10.20 8.70

Körbe – corbeille

Metallgestell mit Baumwolleinleger (bis 30°C waschbar)
support en métal avec fond en coton (lavable jusqu'à 30° C)

St./pcs 1 10			
6 ● 5403-30204	Ø 23 × H 9 cm, 0.046 kg	CHF	23.70 20.20

Eier-Korb – corbeille à oeufs

Vollweide mit Fütterung, für ca. 15 Eier
osier avec coussinet, pour environ 15 oeufs

St./pcs 1 12			
7 ● 5403-30299	Ø 26 × H 16 cm	CHF	20.70 17.60

Körbe – corbeilles «Urban»

Metall schwarz/en métal noir

rund/ronde St./pcs 1 20			
8 ● 5403-30410	Ø 17 × H 7.0 cm, 0.4 kg	CHF	17.80 15.20
8 ● 5403-30411	Ø 20 × H 8.5 cm, 0.4 kg	CHF	22.20 18.90

oval/ovale

9 ● 5403-30412	21 × 10 × 7 cm, 0.29 kg	CHF	14.80 12.60
9 ● 5403-30413	30 × 14 × 12 cm, 0.57 kg	CHF	25.10 21.40

rechteckig/rectangle

10 ● 5403-30414	53 × 32.5 × 7.5 cm GN 1/1, 1.84 kg	CHF	42.90 36.50
10 ● 5403-30415	32.5 × 26.5 × 7.5 cm, GN 1/2, 1 kg	CHF	32.50 27.70
10 ● 5403-30416	53 × 16.2 × 7.5 cm, GN 2/4, 1.1 kg	CHF	32.50 27.70

Schale – coupelle

Edelstahl poliert, Hammerschlag Optik/acier spécial poli, martelée

St./pcs 1 24			
11 ● 5403-30276	Ø 17.5 × H 5.0 cm	CHF	4.80 4.10
11 ● 5403-30277	Ø 20.5 × H 8.5 cm	CHF	8.– 6.80

Schalen – corbeille

Edelstahl, spülmaschinenfest/acier spécial, résistante au lave-vaisselle

St./pcs 1 24			
12 ● 5403-40110	26.5 × 18.5 cm	CHF	11.60 9.90
12 ● 5403-40115	31.0 × 21.0 cm	CHF	16.30 13.90

Korb – corbeille

Edelstahl, stapelbar, spülmaschinenfest
acier spécial, empilable, résistante au lave-vaisselle

rund/ronde St./pcs 1 24			
13 ● 5403-30200	Ø 17.5 cm, H 7.0 cm	CHF	17.80 15.20
13 ● 5403-30220	Ø 20.5 cm, H 8.5 cm	CHF	22.20 18.90

oval/ovale

St./pcs 1 24			
14 ● 5403-30210	20.0 × 15.0 cm, H 6.0 cm	CHF	17.80 15.20
14 ● 5403-30240	24.0 × 19.0 cm, H 8.5 cm	CHF	22.20 18.90

Früchtekorb – corbeille à fruits

CNS 18/10, spülmaschinenfest, stapelbar
inox, résistante lave-vaisselle, empilable

St./pcs 1 5			
15 ● 5403-30270	Ø 21.5 × H 20.5 cm	CHF	48.80 41.50

Buffet-Korb – corbeille de buffet

Poly-Rattan, spülmaschinenfest/en poly-rattan, résistantes au lave-vaisselle

St./pcs 1 10			
16 ● 5403-40144	Ø 39 × H 10 cm	CHF	21.– 17.90
17 ● 5403-40240	GN 1/1 53 × 32.5 × 10 cm	CHF	32.40 27.60

Brötchenkorb – corbeille à petits pains

Vollweide, natur lackiert/osier, verni naturel

St./pcs 1 3			
18 ● 5213-4540	40 × 45 × 13/22 cm	CHF	59.60 47.70

Buffetkorb – corbeille de buffet

Polypropylene dunkelbraun, mit Fixierrahmen, stapelbar, ohne Haube
en polypropylène marron foncé, avec cadre en fil de fer chromé,
empilable, sans cloche

St./pcs 1 5			
19 ● 5403-40294	GN 1/1, 56.5 × 36 × 10 cm	CHF	42.40 36.10

*passende Rolltophaube/roll-top: 5403-11010



BUFFET

Buffetgestell «Doppeldecker» – présentoir de buffet double

2-etagig, für GN 1/1 oder 1/2, Etagen-Abstand 26 cm, vielfältig ausbaubar, Metall verchromt/2 étages, pour GN 1/1 ou 1/2, distance entre les étages 26 cm, nombreuses possibilités d'arrangement, en métal chromé

		St./pcs	1	5
1	● 5403-11555 GN 1/1 50 × 34 × 37.5 cm	CHF	91.60	77.90

Buffet-Korb – corbeille de buffet

		St./pcs	1	5
2	● 5403-40154 GN 1/2 30 × 24.5 × 8 cm	CHF	12.90	11.–

Buffetgestell – présentoir de buffet

Holz, für runde und rechteckige Körbe (nicht mitgeliefert), platzsparend zusammenklappbar/en bois, pour des corbeilles rondes et rectangulaires (non fournies), pliable pour ranger

		St./pcs	1	3
3	● 5403-33232 3 Etagen, 59 × 30.5 × 59 cm	CHF	27.40	23.30

passende Körbe/corbeilles:

5403-40144, 5403-40240	S./p. 151
------------------------	-----------

Buffetkorb – corbeille de buffet

Polypropylene, mit Fixierrahmen, stapelbar, ohne Haube
en polypropylène avec cadre en fil de fer chromé, empilable, sans cloche

		St./pcs	1	5
4	● 5403-40150 GN 1/1, 56.5 × 36 × 10 cm	CHF	44.30	37.70

Baguettekorb – corbeille à baguettes

abwaschbar, hygienisch, lebensmittelecht
lavable, hygiénique, apte pour aliments

		St./pcs	1	3
5	● 5403-40198 Ø 35 × H 42 cm, Poly-Rattan	CHF	59.10	50.30

Brotservicekorb – corbeille à pain

		St./pcs	1	3
6	● 1035-6045 Ø 47 × 16 cm	CHF	25.40	19.90

Ausstellschalen – corbeille à pain

		St./pcs	1	3
7	○ 5285-5363 32 × 22 × 7 cm	CHF	3.–	8.10

Buffetkorb – corbeille de buffet

		St./pcs	1	6
8	● 530-430 43 × 43 × 24 cm	CHF	19.90	17.10
9	● 530-456 60 × 45 × 5/12 cm	CHF	38.50	32.80



BUFFET

Torten-Set – ensemble pour tartes

Platte Edelstahl, Haube Kunststoff transparent, stapelbar
plat acier spécial, couvercle plastique, empilable

			St./pcs	1	10
1	● 5226-30	Ø 30 cm	CHF	9.50	8.10

Tortenplatte – plat à gâteaux

Melamin schwarz/en mélamine noir

			St./pcs	1	6
2	● 5403-469	Ø 31 × H 4 cm	CHF	22.20	18.90

Speiseglocke – cloche

3	● 5403-6510	Ø 30 × H 11.5 cm	CHF	6.50	5.60
4	● 5403-6515	Ø 33 × H 12.5 cm	CHF	8.20	7.–

Kleingebäck-Kasten – présentoir

Acryl, 2-stöckig, 2 Schubladen/en acrylique, 2 étages, 2 tiroirs

			St./pcs	1	3
5	● 5177-941	26 × 35.5 × 25 cm, 4 kg	CHF	183.–	156.–

Kleingebäck-Kasten – présentoir

Kunststoff, mit 2 Klappdeckeln, Unterteil weiss/plastique

			St./pcs	1	6
6	● 5046-948	30 × 16 × 13 cm	CHF	17.50	13.90

Kleingebäckkasten – présentoir

Kunststoff weiss mit Rolltopdeckel transparent, beidseitig bedienbar
plastique blanc avec couvercle rolltop, utilisable des deux côtés

			St./pcs	1	4
7	● 1209-17707	30 × 14 × 21 cm, 0.8 kg	CHF	19.90	17.30

Buffet-Vitrine – présentoir

Kunststoff weiss/Plexiglas, 4 bzw. 8-teilig, Rolltopdeckel
(beidseitig bedienbar), 2 Kühlakkus und 1 Edelstahltablett pro Etage
en plastique/acrylique, 4- et 8-pièces, couvercle rolltop (utilisable des deux côtés),
2 accus et 1 plateau en acier spécial par étage

			St./pcs	1	3
8	● 5403-9100	Einer/simple: 44 × 32 × 20.5 cm	CHF	51.70	44.–
9	● 5403-9200	Doppel/double: 44 × 32 × 44 cm	CHF	103.–	87.60

Hygieneschutz – protection mobile

glasklare Kunststoffhaube, Standfüsse Metall hartverchromt
protection en plastique transparent, support en acier chromé

			St./pcs	1	6
10	● 5403-11556	82 × 42 × 45 cm	CHF	280.–	239.–



1



3

4

2



7



8

9

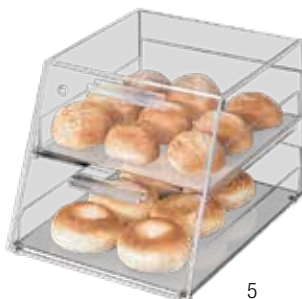

5



6



10

ZUCKER/ZUBEHÖR – SUCRE / ACCESSOIRES

Bonbonnière «Diamond»

Glas/verre	Ø	H/haut	St./pcs	1	10
1 ● 431-58640	11cm	16 cm	0.54 kg	CHF 4.–	3.60

Mini-Pâtisserie

Glas/verre	Ø	H/haut	St./pcs	1	12
2 ● 431-58077	10 cm	19 cm		CHF 6.20	5.60
3 ● 431-58075	11 cm	18 cm		CHF 6.20	5.60
4 ● 431-58076	11 cm	11 cm		CHF 6.90	6.30
5 ● 431-58078	12.5 cm	10 cm		CHF 4.90	4.50



1



2



3



4



5

Petits-Fours-Ständer – porte-douceurs

CNS, Messingteile vergoldet/inox, laiton doré

	St./pce	1	10
6 ○ 5403-11330 Ø 16.5 × H 9.5 cm	CHF 17.–	49.–	

Friandiseständer – porte-douceurs

2-stufig, verchromt/2 étages, chromé

	St./pcs	1	20
7 ● 5403-193 Ø 14/11.5 × H 16 cm	CHF 7.10	6.10	

2 Etagen, Inox 18/8

Etagère

Naturschiefer, 2 Etagen /ardoise, 2 étages

	St./pcs	1	5
8 ● 5403-989 Ø 20/25 × H 24 cm, 4–7 mm	CHF 19.50	16.60	



6



7



8

Brotbrett – planche à pain

Holz, mit herausnehmbarem Rost/en bois, avec grille amovible

	St./pcs	1	5
9 ● 5403-95547.5 × 32 × 2 cm	CHF 35.50	30.20	

Tablett – plateau «Oak»

Melamin	St./pcs	1	6
10 ● 5403-84432 47.5 × 32 × 2 cm, Griff/manche 11 cm	CHF 11.90	10.20	

Schalen – bols «Oak»

	St./pcs	1	18
11 ● 5403-84434 11.5 × 7 × 2.5 cm, 0.12 kg	CHF 5.70	4.90	

Rindenbretter – plateau

Esche, Blattform, mit Griff, nicht spülmaschinenfest

frêne, forme feuille, avec manche, non-résistant au lave-vaisselle

	St./pcs	1	10
12 ○ 287-80 ca. 80 × 24 × 2.5 cm	CHF 30.–	186.–	

Präsentierbrett – présentoir

geeignet für Kuchen, Brötchen, Pizza etc, spülmaschinenfest, stapelbar, Melamin schwarz/pour tartes, gateaux, sandwiches, pizza etc., résistant lave-vaisselle, empilable, mélamine noire

	Höhe/ hauteur	Griff/ manche	St./pcs	1	5
13 ● 5403-84240	18.5 × 1.5 cm	8.5 cm, 1.3 kg	CHF 12.50	10.70	
13 ● 5403-84241	23.0 × 1.5 cm	10.0 cm, 1.5 kg	CHF 18.90	16.10	
13 ● 5403-84242	33.5 × 1.5 cm	14.0 cm, 2 kg	CHF 37.–	31.50	
13 ● 5403-84243	37.0 × 1.5 cm	15.5 cm, 2.2 kg	CHF 44.30	37.70	

Präsentierbrett – plateau

Melamin mit Holzdekor, abwaschmaschinentauglich/en mélamine façon bois, résistant au lave-vaisselle

	St./pcs	1	10
14 ● 5403-84178 40 × 20 × 1.5 cm, Griff/poignée 13 cm, 1.05 kg	CHF 38.40	32.70	
15 ● 5403-84179 48 × 20 × 1.5 cm, Griff/poignée 13 cm, 1.3 kg	CHF 47.30	40.30	
16 ● 5403-84177 30 cm, Griff/poignée 12 cm, 0.96 kg	CHF 31.10	26.50	



9



10



11



NEW



12



13



14



15



16

PLATTEN – PLATEAUX

System-Tablett – plateau système

Ideal für Gastronomie, Catering und Party-Service, belegt stapelbar (Nutzhöhe 5 cm), CNS, spülmaschinenfest
idéal pour la gastronomie, catering et party-service, empilable même garni (hauteur utilisable 5 cm), inox, résistant au lave-vaisselle

			St./pcs	1	20
1	● 5403-11300	GN 1/1 (53 × 32.5 cm)	CHF	58.40	49.70

Abdeckhaube – couvercle

für System-Tablett (auch zugedeckt stapelbar), Kunststoff glasklar, nur Haube
pour plateau système (s'empile aussi couvert), plastique transparent, couvercle seul

			St./pcs	1	20
2	● 5403-11305	GN 1/1, 53 × 32.5 cm	CHF	44.30	37.70

Partyplatten – plateau de party «Classic»

Metall verchromt, nicht säure-/spülmaschinenfest
acier chromé, non-résistant aux acides et au lave-vaisselle

			St./pcs	1	24
3	● 5403-396	rund/rond Ø 35 cm	CHF	4.80	4.10
4	● 5403-398	oval 46 × 34 cm	CHF	4.80	4.10
5	● 5403-399	41 × 31 cm	CHF	4.80	4.10
5	● 5403-395	GN 1/1 53 × 32.5 cm	CHF	7.70	6.60

Buffetplatten – plateau pour buffet

			St./pcs	1	20
6	● 5403-11110	GN 1/1 53.0 × 32.5 × 1.0 cm	CHF	23.70	20.20
7	● 5403-11100	GN 1/1 53.0 × 32.5 × 1.5 cm	CHF	39.90	34.-
7	● 5403-12100	GN 1/2 32.5 × 26.5 × 1.5 cm	CHF	21.50	18.30

Fleischplatten – plats ovales

			St./pcs	1	6
8	● 5025-935	35 × 23 cm	CHF	12.10	10.30
8	● 5025-945	45 × 30 cm	CHF	20.60	17.50
8	● 5025-955	55 × 38 cm	CHF	31.50	26.80

Fleischplatten – plats ovales

			St./pcs	1	12
9	● 530-5423	23 × 16.5 cm	CHF	5.50	4.70
10	● 530-5430	30 × 21 cm	CHF	9.80	8.40
11	● 530-5436	36 × 24 cm	CHF	10.80	9.20

Buffet-Platten – plateaux pour buffets

Hotelporzellan weiss, feuer- und spülmaschinenfest, geeignet für Backofen, Mikrowelle und Gefrierschrank
en porcelaine blanche, résistant au feu et au lave-vaisselle, apte pour four, micro-onde et congélateur

			St./pcs		
12	○ 5403-83303	GN 2/4, 53 × 16.2 × 2 cm	CHF	16.-	34.40

Snackpresenter – présentoir pour snack

			St./pcs	1	3
13	● 5403-11891	47.5 × 10.5 × 6 cm	CHF	37.-	31.50



1



2



3



4



5



6



7



8



9 10 11



12

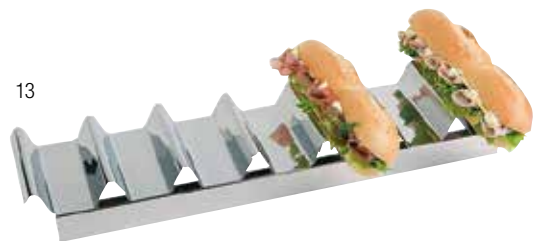

13

BUFFET

Präsentierplatten – plateau de présentation «Wood»

Melamin mit Holzlook, spülmaschinenfest, nicht mikrowellengeeignet, mit Antirutsch-Füssen
 en mélamine apte pour lave-vaisselle, non résistant au micro-ondes, avec pieds anti-dérapants

Holzlook/aspect bois	St./pcs 1	12
1 ● 5403-84181 GN 1/2, 32,5 × 26,5 × 1,5 cm	CHF 26.30	22.40

Granitlook/aspect granit	St./pcs 1	12
2 ● 5403-84191 GN 1/2, 32,5 × 26,5 × 1,5 cm	CHF 26.30	22.40

Schieferlook/aspect ardoise	St./pcs 1	12
3 ● 5403-83957 GN 1/3, 32,5 × 17,5 × 1,2 cm	CHF 20.40	17.40
3 ● 5403-83956 GN 1/2, 32,5 × 26,5 × 1,2 cm	CHF 29.60	25.20
4 ● 5403-83981 GN 1/1, 53 × 32,5 × 1,5 cm, 1,4 kg	CHF 59.10	50.30

Spiegelplatten – plateaux miroir

Glasplatte mit Spiegeloptik und Antirutsch-Füsschen
 plaque en verre optique miroir et pieds anti-glisse

silber/argent	St./pcs 1	5
5 ● 5403-964 GN 2/4 53.0 × 16.2 cm	CHF 17.–	14.50
5 ○ 5403-963 GN 1/3 32.5 × 17.5 cm	NSV CHF 6.–	14.10
5 ● 5403-961 GN 1/1 53.0 × 32.5 cm	CHF 32.90	28.–

Spiegelplatten – plateaux miroir

Glasplatte mit Spiegeloptik und Antirutsch-Füsschen
 plaque en verre optique miroir et pieds anti-glisse

silber/argent	St./pcs 1	5
schwarz/noir	St./pcs 1	5
6 ● 5403-932 GN 2/4 53 × 16.2 cm	CHF 16.50	14.–
7 ● 5403-985 GN 1/1 53 × 32.5 cm, Welle/vague	CHF 39.20	33.40

Buffet-Tower

3-stufig, Glas in Spiegeloptik, Birkenholz dunkelbraun
 3 étages, verre optique miroir, en bouleau marron foncé

8 ○ 5403-12415 25 × 25 × 30.5 cm	NSV CHF 39.–	78.60
----------------------------------	---------------------	--------------

Buffet



1



2



3



4



5



6



7



8

PLATTEN – PLATEAUX

Naturschieferplatten – ardoises naturelles

Platzteller oder Servierteller, ausgezeichnete Kältespeicherung, versiegelt mit lebensmittelechtem Lack, dadurch fett- und wasserdichte Oberfläche, rutschfeste und möbelschonende Filzfüsse, nicht für Abwaschmaschine geeignet / assiette de place ou de service, accumulateur de froid formidable, surface scellée avec vernis alimentaire contre graisse et eau, avec des coussins en feutre antidérapants, non-résistante au lave-vaisselle

		Stärke épaisseur	St./pcs	1	12
1 ● 5403-998	Ø 33cm	4–7 mm	CHF	11.90	10.20
1 ● 5403-999	Ø 38cm	4–7 mm	CHF	17.80	15.20
2 ● 5403-993	26.5 × 16.2cm GN 1/4	4–7 mm	CHF	6.80	5.80
2 ● 5403-992	32.5 × 17.5cm GN 1/3	4–7 mm	CHF	7.20	6.20
2 ● 5403-991	32.5 × 26.5cm GN 1/2	4–7 mm	CHF	12.50	10.70
2 ● 5403-990	53.0 × 32.5cm GN 1/1	5–8 mm	CHF	22.20	18.90
2 ● 5403-996	45.0 × 30.0cm	4–7 mm	CHF	17.20	14.70
3 ● 5403-994	25.0 × 25.0cm	4–7 mm	CHF	8.90	7.60
3 ● 5403-995	30.0 × 30.0cm	4–7 mm	CHF	13.30	11.40

mit Glashaube / avec cloche en verre

4 ● 5403-984	Ø 10.5 × 8cm	4–7 mm	CHF	17.80	15.20
--------------	--------------	--------	-----	-------	-------

mit 3 Absätzen Ø 5.5cm, ohne Gläser*/avec 3 trous Ø 3.5cm, sans verres*

5 ● 5403-987	28 × 10cm	4–7 mm	CHF	8.–	6.80
--------------	-----------	--------	-----	-----	------

nicht spülmaschinenfest / non résistantes au lave-vaisselle

*für WECK-Gläser Seite 111 / *pour verres WECK page 111

5403-82310/-82312/-82314/-82370/823371



		Stärke/ épaisseur	St./pcs	1	12
6 ● 5403-941	24 × 15cm	5mm	CHF	5.80	5.–
7 ● 5403-945	47 × 10cm	5mm	CHF	8.90	7.60
8 ● 5403-942	26.5 × 20.5cm	5mm	CHF	8.60	7.40
Tablett/plateau: 5403-83480*					
9 ● 5403-988	30 × 12cm	5mm	CHF	6.–	5.10
Tablett/plateau: 5403-83403*					

*Preis ohne Melamin-Tablett / *prix sans plateau en mélamine

Melamin-Bufferartikel – articles de buffet en mélamine

sehr harte, weisse, glänzende Oberfläche, bruchfest, geruchs- und geschmacksneutral, lebensmittelecht, hygienisch, spülmaschinenfest, temperaturbeständig –50 °C bis 100 °C / surface blanche, brillante, très durs, incassable, hygiénique, alimentaire, résistant au lave-vaisselle et aux températures de –50° C à +100° C

		St./pcs	1	10
Tablett/plateau weiss/blanc				
10 ● 5403-83401	GN 1/1, 53 × 32.5 × 3cm	CHF	53.90	45.90
11 ● 5403-83402	53 × 18 × 3cm	CHF	35.20	30.–
12 ● 5403-83403	36 × 18 × 3cm	CHF	17.80	15.20
13 ● 5403-83480	GN 1/2, 32.5 × 26.5 × 3cm	CHF	28.10	23.90
13 ● 5403-83481	GN 1/3, 32.5 × 17.5 × 3cm	CHF	21.–	17.90
schwarz/noir				
15 ● 5403-83625	31 × 10.5 × 2cm	CHF	13.30	11.40
16 ● 5403-83626	31 × 10.5 × 2cm	CHF	13.30	11.40



MELAMIN-BUFFETARTIKEL – ARTICLES DE BUFFET EN MÉLAMINE

Melamin-Bufferartikel – articles de buffet en mélamine

sehr harte, weisse, glänzende Oberfläche, bruchfest, geruchs- und geschmacksneutral, lebensmittelecht, hygienisch, spülmaschinenfest, temperaturbeständig –50 °C bis 100 °C

surface blanche, brillante, très durs, incassable, hygiénique, alimentaire, résistant au lave-vaisselle et aux températures de –50° C à +100° C

Tablett/plateau		St./pcs	1	10
1	○ 5403-83451 Bol, Ø 5.5 cm, H 4 cm	schwarz/noir	CHF 1.–	2.80
1	● 5403-83450 Bol, Ø 5.5 cm, H 4 cm	weiss/blanc	CHF 2.40	2.10
2	○ 5403-83452 Bol, Ø 9 cm, H 3.5 cm	schwarz/noir	CHF 2.–	4.20
3	● 5403-83700 Bol, Ø 14 × H 6.5 cm, 50 cl	weiss/blanc	CHF 5.70	4.90
3	● 5403-83701 Bol, Ø 14 × H 6.5 cm, 50 cl	schwarz/noir	CHF 5.–	4.30
3	● 5403-83704 Bol, Ø 14 × H 6.5 cm, 50 cl	weiss/blanc	CHF 11.30	9.60
3	● 5403-83705 Bol, Ø 20 × H 9.2 cm, 1.8 l	schwarz/noir	CHF 11.70	10.–
3	● 5403-83702 Bol, Ø 23 × H 10.5 cm	weiss/blanc	CHF 13.30	11.40
4	○ 5403-83467 Bol, 12.5 × 12.5 cm, H 5.5 cm	schwarz/noir	CHF 3.–	7.30
4	○ 5403-83468 Bol, 19 × 19 cm, H 8 cm	schwarz/noir	CHF 9.–	25.–
4	○ 5403-83466 Bol, 9 × 9 cm, H 3.5 cm	schwarz/noir	CHF 2.–	5.30
4	○ 5403-83469 Bol, 25 × 25 cm, H 11 cm	schwarz/noir	CHF 25.–	43.–
5	● 5403-84017 Präsentoire, 3 Vertiefungen Ø 4 cm/3 encoches Ø 4 cm/0.5 × 9.5 × 2.5 cm, 0.25 kg	(ohne Löffel/sans cuillère) weiss/blanc	CHF 11.30	9.70
6	● 5403-84018 Löffel/cuillère, Ø 7 × H 6 cm, 0.05 l, 0.048 kg		CHF 3.–	2.60
7	● 5403-9924 Menage 4-tlg./4 pcs, 14 × 14 × 16 cm		CHF 32.30	27.50

Schale/coupe		St./pcs	1	10
8	● 5403-83414 Bol, 9 × 9 × 4 cm	weiss/blanc	CHF 5.10	4.40
8	● 5403-83410 Bol, 12.5 × 12.5 × 6.5 cm	weiss/blanc	CHF 8.30	7.10
8	● 5403-83408 Bol, 25 × 25 × 12 cm	weiss/blanc	CHF 42.90	36.50
9	○ 5403-83412 Ø 32 × H 7.5 cm	weiss/blanc	CHF 15.–	26.–

Schüsseln – bols «Balance»

mit Antirutsch-Füsschen, nicht mikrowellengeeignet/avec pieds anti-glisse, non résistant au micro-ondes

		St./pcs	1	10
10	● 5403-84040 Bol, Ø 14 × H 9 cm, 0.4 l	weiss/blanc	CHF 7.50	6.40
10	● 5403-84041 Bol, Ø 21 × H 13 cm, 1.5 l	weiss/blanc	CHF 16.50	14.–
10	● 5403-84042 Bol, Ø 24.5 × H 15 cm, 2.5 l	weiss/blanc	CHF 22.20	18.90
10	● 5403-84043 Bol, Ø 30 × H 19.5 cm, 5 l	weiss/blanc	CHF 37.–	31.50

Sushi Board

		St./pcs	1	24
11	● 5403-84980 Sushi-Board, weiss/blanc, 24 × 10.5 × 2.5 cm	weiss/blanc	CHF 6.–	5.10
11	● 5403-84981 Sushi-Board, schwarz/noir, 24 × 10.5 × 2.5 cm	schwarz/noir	CHF 6.30	5.40



BUFFETARTIKEL – BUFFET

Spender – support

Set bestehend aus Basiselement + Abdeckplatte Holz, Kunststoffwanne, je 1 bzw. 3 Melaminschüsseln/Schutzdeckel 14 bzw. 23 cm
set comprenant élément de base + couvercle en bois, bassin en plastique, 1 ou 3 bols en mélamine/couvercle de protection 14 bzw. 23 cm

Set 4-tlg/set 4 pcs

		Set	1	3
1	● 5403-14911	Buche schwarz/hêtre noir	CHF 102.–	87.–
2	● 5403-13911	Ahorn natur/érable natur	CHF 98.–	84.–

Ø 26.5 × H 8.5 cm, Schüssel/bol Ø 23 cm

1	● 5403-14916	Buche schwarz/hêtre noir	CHF 182.–	155.–
2	● 5403-13916	Ahorn natur/érable natur	CHF 180.–	153.–

17.4 × 17.4 × H 6 cm, Schüssel/bol Ø 14 cm

3	● 5403-14921	Buche schwarz/hêtre noir	CHF 101.–	86.–
4	● 5403-13921	Ahorn natur/érable natur	CHF 100.–	85.–

26.5 × 26.5 × H 8.5 cm, Schüssel/bol Ø 23 cm

3	● 5403-14926	Buche schwarz/hêtre noir	CHF 184.–	157.–
4	● 5403-13926	Ahorn natur/érable natur	CHF 181.–	154.–

Set 9-tlg/set 9 pcs

53 × 17.6 × 8.5 cm, Schüssel/bol Ø 14 cm

5	● 5403-14931	Buche schwarz/hêtre noir	CHF 303.–	257.–
6	● 5403-13931	Ahorn natur/érable natur	CHF 288.–	245.–

79.5 × 26.5 × 8.5 cm, Schüssel/bol Ø 23 cm

5	● 5403-14936	Buche schwarz/hêtre noir	CHF 432.–	368.–
6	● 5403-13936	Ahorn natur/érable natur	CHF 427.–	363.–

Universal-Box – boîte universelle «Frame»

Buche massiv, schwarz, 4 Fächer, Unterteiler herausnehmbar
hêtre massif, noire, 4 compartiments, séparateur amovible

			St./pcs 1	3
7	● 5403-14956	GN1/1, 53 × 32.5 × 11 cm	CHF 248.–	210.–

Gestell/support «Frames»

			St./pcs 1	3
8	● 5403-14953	GN 1/1, 57.5 × 27.5 × 22 cm	CHF 112.–	95.–

Eisbox – présentoir «Frames»

3-teilig, Schale Holz massiv, Innenschale Polystrol GN 1/1 mit Tropfgitter
3 pièces, bassin en bois massif, intérieur en polystrol GN 1/1, avec égouttoir

			Set 1	3
9	● 5403-14970	Buche schwarz/hêtre noir	CHF 265.–	225.–

Kühlbox – présentoir buffet froid «Bridge»

1 Gestell aus Wenge, 1 Kunststoff-Behälter, 1 GN 1/1 Tablett aus Melamin, 1 Kühlakku, 1 Rolltophaube (fix montiert)
1 support en wengué, 1 récipient en plastique, 1 plateau en mélamine GN 1/1, 1 accu, 1 couvercle roll-top (installé fixe)

			St./pcs 1	3
10	● 5403-14990	63.5 × 42.5 × 31 cm, 13.5 kg	CHF 493.–	419.–

Cold Plate

Edelstahl 4-teilig, GN 1/1 Basiselement, Tablett, Rolltophaube, Kühlakku, passend zu Gestell «Frame» 5403-14953

en acier spécial, set 4 pcs: élément de base GN 1/1, plateau, couvercle rolltop, accu, s'applique au support «Frames» 5403-14953

			St./pcs 1	3
11	● 5403-12941	53 × 32.5 × 27.5 cm	CHF 422.–	359.–



ROLLTOPHAUBEN – COUVERCLE ROLLTOP

Buffet-Vitrine – buffet-vitrine «Top Fresh»

5-teilig: 1 GN 1/1 Edelstahltablett, 2 Kühlakkus, 1 Edelstahlschale, 1 Acrylrahmen, ohne Haube/5 pcs: 1 plateau GN 1/1 en acier spécial, 2 accus, 1 bac en acier spécial, 1 cadre en acrylique, sans couvercle rolltop

		St./pcs	1	3
1	● 5403-11510 61 × 38 × 26cm	CHF	310.–	264.–

Doppeldecker – double présentoir

14-teilig, Acrylrahmen, ohne Hauben
14 pièces, cadre en acrylique, sans couvercles

		St./pcs	1	3
2	● 5403-11514 61 × 38 × 33cm	CHF	560.–	476.–

Doppeldecker – double présentoir

11-teilig, ohne Hauben
11 pièces, sans couvercles

		St./pcs	1	3
3	○ 5403-11585 Holzrahmen/cadre en bois, GN 1/1 62 × 36 × 38 cm (verchromte Stäbe/bâres chromées)	CHF	195.–	455.–

passende Rolltoppedeckel/couvercles rolltop adéquats

5403-11008	GN 1/1, 53 × 32.5 × 17cm
5403-11010	

Buffet-Set «Pure»

4-teilig: Box Kunststoff schwarz, 2 Kühlakkus, Edelstahltablett spülmaschinenfest
4 pcs: boîte en plastique noir, 2 accus, plateau en acier spécial, résistant au lave-vaisselle

		Set	1	3
4	● 5403-09001 43.5 × 32.5 × 6cm	CHF	79.80	67.90

Rolltophaube – couvercle rolltop

Kunststoff/plastique

		St./pcs	1	3
5	● 5403-09013 44 × 33.5 × 17cm	CHF	35.50	30.20

«Top Fresh – New Generation»

Kunststoff-Kühlbox mit 2 Kühlakkus und Edelstahltablett,
Preis ohne Cloche/présentoir réfrigéré en plastique avec 2 accus et 1 plateau en acier spécial, prix sans cloche

		St./pcs	1	3
6	● 5403-11505 schwarz/noir	CHF	139.–	118.–
7	● 5403-11503 weiss/blanc transp.	CHF	139.–	118.–

Rolltophauben – couvercle rolltop

glasklarer Kunststoff / plastique transparent

		St./pcs	1	3
GN 1/1 (53 × 32.5 × 19cm)				
8	● 5403-11008 Goldgriff – poignée dorée	CHF	88.50	75.30
9	● 5403-11010 Chromgriff – poignée chromée	CHF	88.50	75.30



ROLLTOPHAUBEN – COUVERCLE ROLLTOP

Rolltophaube – couvercle rolltop

zu Artikel 5403-11535, Kunststoff/pour article 5403-11535, plastique

	St./pcs	1	3
1 ● 5403-18388 Ø 38 cm		CHF 28.70	24.40

Präsentierset – présentoir «Top Fresh»

Kunststoffkühlbox Ø 42 cm mit einem Kühlakku und Edelstahltablett Ø 38 cm, Preis ohne Cloche/présentoir réfrigéré en plastique Ø 42 cm avec accu et plateau en acier spécial Ø 38 cm, prix sans cloche

	St./pcs	1	3
2 ● 5403-11538 weiss/blanc transp.		CHF 108.–	92.–
3 ● 5403-11533 schwarz/noir		CHF 108.–	92.–

passende Rolltophauben/couvercles roll-top: Art.-Nr. 5403-18388

Buffet-Brett – plateau de buffet

ohne Rolltophaube/sans couvercle rolltop

	St./pcs	1	3
4 ● 5403-866 Buche/hêtre, Ø 50 × 4.5 cm		CHF 106.–	89.90

Rolltophaube/couvercle roll-top für/pour 5403-866/-1349

	St./pcs	1	3
5 ● 5403-18380 Ø 50 × 26 cm		CHF 76.80	65.30

Käseglocken-Set – plateau à fromages «Brazil»

3-teilig, Edelstahltablett Ø 45 cm, Holzschneidebrett Ø 37.5 cm, Rolltophaube Ø 34 cm, Höhe 24 cm/3-pièces, plateau en acier spécial Ø 45 cm, bord en bois Ø 37.5 cm, couvercle roll-top Ø 34 cm, haut. 24 cm

	St./pcs	1	3
6 ● 5403-9085		CHF 106.–	91.–

Präsentiersets – présentoirs

3-teilig, Edelstahltablett Ø 38 cm, Naturschieferplatte Ø 33 cm, Rolltophaube Ø 38 cm/3 pièces, plateau en acier spécial Ø 38 cm, ardoise naturelle Ø 33 cm, couvercle rolltop Ø 38 cm

	St./pcs	1	3
7 ● 5403-1000 Ø 38 × H 24 cm		CHF 65.–	55.30

Glasplatte mit fixierter Rolltophaube
plateau en verre avec couvercle rolltop fixé

	St./pcs	1	3
8 ● 5403-978 rund/rond Ø 38 × H 23 cm		CHF 50.20	42.70

Buffet-Set «Pure»

3-teilig: Box Kunststoff schwarz, Kühlakku, Edelstahltablett spülmaschinenfest
3 pcs: boîte en plastique noir, accu, plateau en acier spécial, résistant au lave-vaisselle

	Set	1	3
9 ● 5403-09003 Ø 38 × H 6 cm		CHF 59.10	50.30

Präsentierset – présentoir «Top Fresh»

4-teilig: 1 Edelstahltablett Ø 38 cm, 1 Kühlakku, 1 Edelstahlschale, 1 Acrylrahmen, ohne Haube/4 pcs: 1 plateau Ø 38 cm, 1 accu, 1 bac en acier spécial, 1 cadre en acrylique, sans couvercle rolltop

	St./pcs	1	3
10 ○ 5403-11512 Ø 43.5 × H 26 cm		CHF 99.–	244.–

passender Rolltopdeckel/couvercle rolltop 5403-18388



Betonschalen – bols en béton «Element»

mit möbelschonendem Filzaufkleber auf der Unterseite, nicht abwaschmaschi-
tauglich und nicht für den Einsatz mit Speiseöl und Essig geeignet, bitte Pflege-
hinweise beachten/ avec feutre autocollant en dessous pour protection des meubles,
ne convient pas au lave-vaisselle, ni huile/vinaigre, veuillez prêter attention aux
instructions de soins

			St./pcs	1	6
1	● 5403-30000	Ø 22 × H 6/10.5 cm, 1.1l, 1.5 kg		CHF 27.40	23.30
2	● 5403-30001	Ø 26 × H 7.5/13 cm, 1.7l, 2.3 kg		CHF 32.50	27.70
3	● 5403-30002	Ø 29.5 × H 8.5/14.5 cm, 2.5l, 3.2 kg		CHF 37.–	31.50

Buffetständer – présentoir de buffet

Akazienholz/bois d'accacia

			St./pcs	1	6
4	● 5403-33255	Ø 15 × H 10 cm, 0.36 kg		CHF 20.70	17.60
5	● 5403-33256	Ø 25 × H 15 cm, 0.8 kg		CHF 25.10	21.40



Schilderhalter – port-étiquette «Flexibel»

Metall flexibel mit 2 Klemmen (ohne Schild)
en métal felexible avec 2 pinces (sans étiquette)

			St./pcs	1	10
6	● 5403-71470	12 cm		CHF 5.20	4.50

Schilder – étiquettes

Kunststoff, passend zu Schilderhalter 5403-71470
en plastique, pour porte-étiquette 5403-71470

			Pa.	1	10
7	● 5403-12879	5 × 3 cm		CHF 6.80	5.80



BUFFET

Kühlschalen – jatte réfrigérée «Top Fresh»

Behälter Polycarbonat, stapelbar, mit Spuckschutzdeckel/Kühlakku
 récipient empilable en polycarbonate, avec couvercle de protection et accu
 Edelstahl/acier spécial

			St./pcs	1	5
1	● 5403-11815	Ø 14 × H 11.5 cm, 1l	CHF	65.–	55.30
2	● 5403-11849	Ø 22 × H 18 cm, 4l	CHF	151.–	128.–

			St./pcs	1	5
1	● 5403-11816	Ø 14 × H 9 cm, 1l	CHF	31.60	26.90

Ersatzschale/jatte de rechange

2	● 5403-11848	Ø 22 × H 12 cm, 4l	CHF	66.20	56.30
---	--------------	--------------------	------------	--------------	--------------

Kühlakku – accu

für/pour 5403-11815/-11849

			St./pcs	1	6
3	● 5403-10661	Ø 10.5 cm	CHF	4.80	4.10

Schälchenspender – distributeur de petit bols «Mini»

Metall hartverchromt, inkl. 36 Glasschalen Ø 6 cm
 métal chromé, avec 36 bols en verre Ø 6 cm

			St./pcs	1	3
4	● 5403-11981		CHF	134.–	114.–

Melamin-Schälchen – bols en mélamine «Confiture»

5	● 5403-83880	weiss/blanc Ø 6 × H 2.5 cm, 2 cl	CHF	2.40	2.10
---	--------------	----------------------------------	------------	-------------	-------------

«Céréals»

6	● 5403-83700	weiss/blanc Ø 14 × H 6.5 cm, 5 dl	CHF	5.70	4.90
---	--------------	-----------------------------------	------------	-------------	-------------

Glasschälchen Seite 115 (Ø 7.5, 14 cm)

bols en verre page 115 (Ø 7.5, 14 cm)



2



3



4



5



6

Multi Rack

professionelles Behältersystem mit vielen Verwendungsmöglichkeiten für Präsentation am Buffet, Kaffeebar, Self-Service etc., Edelstahl matt, Behälter aus gefrostedem Kunststoff (spülmaschinenfest)

système de récipient professionnel avec beaucoup de possibilités d'utilisation buffet, bar à café, self-service etc., en acier spécial mat, récipient en plastique givré résistant (au lave-vaisselle)

	Rutsche/entonnoir	St./pcs	1	3
1 ●	5403-11442 19 × 24 × 28 cm	CHF	54.10	46.–
2 ●	5403-11444 19 × 24 × 41 cm	CHF	63.40	53.90
3 ●	5403-11446 19 × 31 × 53 cm	CHF	79.80	67.90
4 ●	5403-11451 19 × 31 × 53 cm	CHF	76.80	65.30
5 ○	5403-11457 19 × 31 × 53 cm	NSV CHF	40.–	86.–
6 ●	5403-11455 Behälter einzeln/récipient seul	CHF	9.60	8.20
7 ○	5403-11456 Rutsche einzeln/entonnoir seul	NSV CHF	5.–	11.40

Service-Tower

Ständer dunkles Holz, Behälter tief (22 × 13 × 6 cm) Kunststoff support bois foncé, récipients profonds (22 × 13 × 6 cm) en plastique

	Behälter/récipients	St./pcs	1	3
8 ●	5403-11422 4 6-tlg./pcs, 26 × 18 × 57.5 cm	CHF	168.–	143.–

Ständer Acryl, Behälter tief (22 × 13 × 6 cm) Kunststoff support acryl, récipients profonds (22 × 13 × 6 cm) en plastique

	Behälter/récipients	St./pcs	1	3
9 ●	5403-11434 3 5-tlg./pcs, 26 × 18 × 43 cm	CHF	134.–	114.–
10 ●	5403-11424 4 6-tlg./pcs, 26 × 18 × 57.5 cm	CHF	168.–	143.–

	Ersatzbehälter/récipient de rechange:	St./pcs	1	9
11 ●	5403-11438 22 × 14 × 7 cm	CHF	9.–	7.70
12 ○	5403-11439 22 × 13 × 2 cm	NSV CHF	4.–	8.90



1



2



3



4



5



6



7



8



9



10



11



12

BUFFET-LEITER – ÉCHELLE DE BUFFET

Buffet-Leiter – échelle de buffet

verchromt, mit Glasschalen und Schutzdeckel, Set 3-stufig
 chromé, avec bols en verre et couvercles de protection, set 3 étages

Set-3 Stufig/
 set 3 étages

	Schalen/bols	St./pcs	1	3
1 ● 5403-11498	30 × 30 × 48 cm 4 × Ø 14 cm	CHF	161.–	137.–
2 ● 5403-11598	39 × 31 × 66 cm 4 × Ø 23 cm	CHF	254.–	216.–

Set 4-stufig – set 4 étages

	Schalen/bols	St./pcs	1	3
3 ● 5403-11499	30 × 30 × 48 cm 6 × Ø 14 cm	CHF	139.–	118.–
4 ● 5403-11599	39 × 31 × 66 cm 6 × Ø 23 cm	CHF	222.–	198.–

Ersatzteile – pièces de rechange

Glasschale/bol arcoroc	St./pcs	1	24
5 ● 431-77255	0.5l, Ø 14 cm	CHF	1.90 1.80
5 ● 431-77258	2.5l, Ø 23 cm	CHF	4.90 4.50

Spuckschutzdeckel/couvercle protection

	St./pcs	1	6
5 ● 5403-11867	Ø 14.5 cm*	CHF	16.90 14.40
5 ● 5403-11878	Ø 23.5 cm**	CHF	16.90 14.40
5 ● 5403-11868	Ø 14.5 cm**	CHF	15.40 13.10
5 ● 5403-11877	Ø 23.5 cm*	CHF	18.50 15.80

*Goldknopf/bouton or **Chromknopf/bouton chromé ***Diamant

Buffet-Leiter – échelle de buffet «GN»

Gestell + Rahmen Metall verchromt, ohne Körbe
 support + cadre en métal chromé, sans corbeilles

	Rahmen/cadre	Set	1	3
6 ● 5403-11526	31.5 × 32 × 48 cm 3 × GN 1/3	CHF	99.–	84.20
7 ● 5403-11527	31.5 × 41.5 × 48 cm 3 × GN 1/2	CHF	121.–	103.–
8 ● 5403-11528	31.5 × 56 × 66 cm 4 × GN 1/2	CHF	195.–	166.–
9 ● 5403-11529	52 × 59 × 66 cm 3 × GN 1/1	CHF	195.–	166.–

Körbe – corbeilles

Polyrattan mit Edelstahlreif, spülmaschinenfest, stapelbar
 polyrattan avec circle en inox, résistant lave-vaisselle, empilables

	St./pcs	1	10
10 ● 5403-40293	50 × 32.5 × 10 cm, GN 1/1	CHF	34.– 28.90
11 ● 5403-40292	32.5 × 26.5 × 10 cm, GN 1/2	CHF	20.40 17.40
12 ● 5403-40243	32.5 × 17.5 × 10 cm, GN 1/3	CHF	16.30 13.90



BUFFET – MÜESLI – CÉRÉALS

Cerealien-Bar – bar à céréales

Ständer Plexiglas gefrostet, Cerealienkaraffen 1.5l aus Polykarbonat mit Edelstahldeckel, nicht spülmaschinenfest
support en acrylique satiné, carafes 1.5l en polycarbonate avec couvercle en acier spéciale, non résistant au lave-vaisselle

2 Kannen/carafes		St./pcs	1	3
1	● 5403-11971	38 × 17 × 4 cm	CHF 94.50	80.40

3 Kannen/carafes		St./pcs	1	3
2	● 5403-11973	38 × 17 × 4 cm	CHF 131.–	112.–

Erstzkaraffe/carafe de recharge		St./pcs	1	3
1-2	● 5403-10778	1.5l	CHF 29.60	25.20

Buffetständer – présentoir pour buffet

7-teilig, bestehend aus verchromtem Ständer, 3 Schüsseln, 3 Spuckschutzdeckel
7 pcs, support chromé, 3 bols, 3 couvercles de protection

3		St./pcs	1	3
3	● 5403-11893	30 × 30 × 14 cm, Schüssel/bols Ø 14 cm	CHF 124.–	106.–

4		St./pcs	1	3
4	● 5403-11892	50 × 50 × 18 cm, Schüssel/bols Ø 23 cm	CHF 168.–	143.–



1



2



3



4

Buffet-Ständer – présentoir à céréals «Good Morning»

Set 4-teilig: Holzständer inkl. 3 Gläser mit luftdichtem Klappdeckel
set 4 pcs, présentoir en bois avec 3 verres

		St./pcs	1	3
5	● 5403-13965	Ahorn natur/érable natur 43 × 17 × 13.5 cm	CHF 121.–	103.–
6	● 5403-14965	Wenge schwarz/wengé noir 43 × 17 × 13.5 cm	CHF 121.–	103.–

Ersatzglas/verre de recharge		St./pcs	1	3
7	● 5403-82328	12 × 12 × 22 cm, 2l	CHF 9.20	7.90

Buffet-Ständer – présentoir de buffet «Good Morning»

beliebig kombinierbar / se laisse combiner d'après votre choix
Ständer, Metall verchromt / support métal chromé

		St./pcs	1	5
8	● 5403-15515	Ø 38 × H 16.5 cm	CHF 28.10	23.90
9	● 5403-15516	Ø 38 × H 27.0 cm	CHF 32.50	27.70

Platte Holz/plateau bois		St./pcs	1	3
10	● 5403-15524	Ø 38 × H 2.5 cm	CHF 50.20	42.70

Platte Melamin weiss/plateau mélamine blanc		St./pcs	1	3
11	● 5403-15531	Ø 38 × H 3.0 cm	CHF 35.50	30.20



5



7



6



8

9



10



11

MÜESLISPENDER – DISTRIBUTEUR DE CÉRÉALES

Müslispender – Distributeur de céréales

	Modelle/modèles	Grösse/dim.	St./pce	1	3
1	● 5403-11805 «fresh & easy» Edelstahl, Gussfuss verchromt ped en fonte chromée	22 × 17.5 × 52 cm, 4.5l	CHF	97.50	82.90
2	● 5403-11807 «fresh & easy» Edelstahl, Gussfuss verchromt ped en fonte chromée	35 × 22 × 52 cm, 2 × 4.5l	CHF	180.–	153.–
3	● 5403-11970 «Rotation» Edelstahl/inox	Ø 38 × H 54 cm, 3 × 4.5l	CHF	458.–	389.–
4	● 5403-14987 «Frame» Holz/bois	21 × 20 × 55.5 cm, 4.5l	CHF	150.–	128.–

Saftdispenser – distributeur de jus

	Modelle/modèle	Grösse/dim.	St./pce	1	3
5	● 213-25403 «Küiner» Mit integriertem Zapfhahn und Bügelverschluss / avec un robinet intégré est une fermeture mécanique	H 35.6 × Ø 27.9 cm, 3.5 kg, 8 Liter	CHF	73.–	62.–
6	● 213-25767 «Ständer/support» zu/pour Art.-Nr. 213-25403		CHF	14.30	12.20
7	● 5403-10795 «Inox Star» Edelstahl, Kunststoff, mit Crasheisröhre Inox-plastique avec tuyau pour glace pilée	36 × 26 × 55 cm, 8l	CHF	250.–	212.–
8	● 5403-10865 «Milch/lait» Edelstahl, Polycarbonat/Inox, Polycarbonat	21 × 35 × 48 cm, 6l	CHF	376.–	320.–
9	● 5403-10840 «Milch/lait» Porzellan-Holz-Edelstahl, Kühlakku, Porzellanschild porcelaine-bois-inox accu et écu en porcelaine	23 × 32 × 42 cm, 4l	CHF	390.–	331.–
10	● 5403-10850 Porzellan-Kunststoff/porcelaine-plastique	31 × 21 × 42 cm, 4l	CHF	390.–	331.–

Weitere Ersatzteile auf Anfrage! / Autres pièces de rechange sur demande!

Ersatzartikel – article de rechange

	Modelle/modèles	Grösse/dim.	St./pce	1	3
11	● 5403-10806 «Nachschubbehälter/container» transparent, ohne Zapfhahn/sans robinet zu/pour Art. 5403-10860/-10862/-10865	Ø 22 × H 26 cm, 6l	CHF	151.–	128.–
12	● 5403-10867 «Zapfhahn/robinet» zu/pour Art. 5403-10806		CHF	63.10	53.70
13	● 5403-10717 Zubehörset/set pièces accessoires zu Zapfhahn 5403-10867, Set = 1 Dichtung, 2 Dichtungen transparent, 1 Dichtungsring weiss / pour robinet 5403-10867, set = 1 joint, 2 joints transparents, 1 anneau de joint blanc		CHF	6.10	5.20
14	● 5403-10777 Akku/accu		CHF	7.40	6.30



SAFTDISPENSER – DISTRIBUTEUR DE JUS

Saftdispenser – distributeur de jus «Top Fresh»

Kühlung durch Akku in Deckel und Sockel, non-drip-Hahn schliesst selbstständig, einfach zu reinigen
refroidissement par accu dans le couvercle et socle robinet non-drip se ferme automatiquement, nettoyage facile.

	Modelle/modèle	Grösse/dim.	St./pcs	1	3
1	● 5403-10700	Inox		CHF 478.–	407.–
2	● 5403-10720	Duo-Inox		CHF 707.–	601.–
3	● 5403-10730	Buchenholz wasserfest hêtre, résistant à l'eau		CHF 546.20	464.30
4	● 5403-10740	Duo-Buchenholz duo-hêtre, résistant à l'eau		CHF 855.–	727.–
5	● 5403-10760	Duo-Milch/Jus Edelstahl duo-jus/lait, acier spécial		CHF 1048.–	891.–
6	● 5403-10750	Milch-Edelstahl lait acier spécial		CHF 656.–	557.–
7	● 5403-10755	Milch-Buche lait-hêtre		CHF 737.–	626.–
8	● 5403-10800	Inox		CHF 338.–	287.–
9	● 5403-10820	Buchenholz wasserfest hêtre, résistant à l'eau		CHF 369.–	314.–



1



2



3



4



5



6



7



8



9

SAFTDISPENSER – DISTRIBUTEUR DE JUS

Saftdispenser – distributeur de jus «Top Fresh»

Kühlung durch Akku in Deckel und Sockel, non-drip-Hahn schliesst selbstständig, einfach zu reinigen
refroidissement par accu dans le couvercle et socle, robinet non-drip se ferme automatiquement, nettoyage facile.

	Modelle/modèle	Grösse/dim	St./pce	1	3
1	● 5403-10830	Milch-Edelstahl/lait-acier spécial		CHF 412.–	350.–
2	● 5403-10835	Milch-Buche/lait-hêtre		CHF 450.–	383.–

«Frames»

2 Akkus und 3 Magnetschilder «ORANGE, APPLE, GRAPEFRUIT»
2 accus et 3 étiquettes magnétiques «ORANGE, APPLE, GRAPEFRUIT»

	Modelle/modèle	Grösse/dim	St./pce	1	3
3	● 5403-10870	Ahorn/érable		CHF 331.–	281.–
3	● 5403-10871	Ahorn/érable		CHF 390.–	331.–
4	● 5403-10872	Wenge/wengé		CHF 331.–	281.–
4	● 5403-10873	Wenge/wengé		CHF 390.–	331.–

Ersatzartikel – article de rechange

	Modelle/modèle	Grösse/dim.	St./pce	1	3
5	● 5403-10704	«Nachschubbehälter/container» für/pour Art.-Nr. 5403-10700ff transparent, ohne Zapfhahn/sans robinet		CHF 174.–	148.–
6	● 5403-10703	zu/pour Artikel 5403-10700ff, mit Zapfhahn/avec robinet «Top-Fresh»	6l	CHF 232.–	197.–
7	● 5403-10804	für/pour Art.-Nr. 5403-10800/-10820, ohne Zapfhahn/sans robinet	4l	CHF 143.–	121.–
8	● 5403-10777	Akku/accu		CHF 7.40	6.30
9	● 5403-10606	«Zapfhahn/robinet» chrom/chromé		CHF 66.50	56.60

Weitere Ersatzteile auf Anfrage! / Autres pièces de rechanges sur demande!



1



2



3



4



5 6 7



8



9

Thermoskrug – thermos

Pumpkrug doppelwandig, Edelstahl/avec pompe, acier spécial, double parois

	Modelle/modèle	Grösse/dim.	St./pce	1	6
1 ●	5403-915 «Budget»	2.2l Ø 13.5 × H 32.5 cm 17 Ta	CHF	32.50	27.70
2 ●	530-25	2.5l, H 34 cm	CHF	57.–	49.–
2 ●	530-35	3.5l, H 40 cm	CHF	61.–	52.–
2 ●	530-50	5l, H 40 cm	CHF	105.–	89.–
3 ●	530-8202 nicht spülmaschinenfest, non résistant au lave-vaisselle	2 × 2l, 27 × 35 cm	CHF	85.–	73.–
4 ●	1247-25 «Piper»	2.5l	CHF	165.–	140.–
5 ●	5233-8200 Tropfenfänger/ramasse-gouttes für Thermoskrüge bis Ø 15.7 cm unten, Kunststoff, kann mit anderen Tropfenfänger und mit «Service Station» kombiniert werden, pour thermos jusqu'à Ø 15.7 cm en bas, peut être combiné avec d'autres «ramasse-gouttes» ainsi qu'avec «Service Station»	24 × 18.5 × 4 cm, 400 g	CHF	13.90	11.90
6 ●	5233-8210 Service Station 5 Abteile für Rahm, Zucker, Teebeutel, Becher, Sticks, ausbaubar, Kunststoff schwarz, passend zu «Tropfenfänger» 5 compartiments pour crème, sucre, thé, gobelets, cuillères, peut être prolongé, s'adapte au ramasse-gouttes	27 × 20 × 10 cm, 600 g	CHF	30.–	25.50

Getränkspender – distributeur de boissons

	Modelle/modèle	Grösse/dim.	St./pce	1	5
7 ●	530-3752 Kunststoff mit Metallinnenbehälter en plastique, avec container intérieur en métal	12l, Ø 30 × H 35 cm	CHF	165.–	140.–
8 ●	1247-95 Metallhülle, innen Alu eloxiert, Klappfüsse/gaine en acier inox, intérieur en aluminium éloxé, pieds pliables	9.5l, H 42/36 cm Ø × 24 cm, 2.5 kg	CHF	81.20	69.10
9 ○	5233-8306 «MAXX» Edelstahl, Klappfüssen, Ausgusshöhe 11 cm/en acier spéciale, pied pliables, hauteur du robinet 11 cm	6l (48 Tassen/tasses) H 315/36 cm Ø23 cm, 2.5 kg	NSV CHF	159.–	205.–
	Modelle/modèle	Grösse/dim.	St./pce	1	3
10 ●	1030-2500 stapelbar/empilable	9.5 l/44 × 28 × 49 cm, 6 kg/47*	CHF	515.–	437.–
11 ○	1030-3000 Dichtung/joint		NSV CHF	10.–	41.50

*Tassen/gobelet à 20cl



GETRÄNKESPENDER, -CONTAINER – DISTRIBUTEUR DE BOISSONS, -CONTAINER

Kaltgetränkedispenser – distributeurs de boissons froides

vielseitig verwendbar für das Kühlen und Ausschanken nicht kohlenensäurehaltiger Getränke, Edelstahlgehäuse, Behälter leicht abnehmbar, Mischung von Getränken durch Tauch-/Magnetpumpe, vorgegebene Temperatur von ca. 6 °C, 2 Jahre Garantie

pour refroidir et distribuer toutes sortes de boissons non gazifiées, boîtier en inox, récipient à démonter facilement, la boisson est mélangée par une pompe submergée à entraînement magnétique, température de 6° C, garantie 2 ans

«Jolly»

230 V/50 Hz,		B × H × T / l × h × t	
1 ○ 369-4	1 × 8l	18 × 63 × 40 cm,	12 kg CHF 990.– netto!
2 ○ 369-5	2 × 8l	25 × 63 × 40 cm,	15 kg CHF 1200.– netto!

«Extra»

3 ○ 369-6	1 × 12l	18 × 57 × 47 cm,	20 kg CHF 1150.– netto!
4 ○ 369-7	2 × 12l	36 × 57 × 47 cm,	24 kg CHF 1480.– netto!



1



2



3



4

Samovar

Edelstahl/Kunststoff, mit Teekanne aus Steingut 0.8l / en acier spécial/plastique, avec théière en grès 0.8 l

St./pcs 1 3

5 ● 140-261	3.2l, 230V/2 kW, B 27 × Ø 27 × H 27.5 cm,	2.15 kg	CHF 155.–	139.–
-------------	---	---------	-----------	-------

Hot-Drink Dispenser «Scirocco»

formschöner Dispenser für den sofortigen Ausschank von dickflüssiger Schokolade und anderen Heissgetränken, Temperatur regulierbar 0–90 °C, Behälter aus robustem, lebensmittelechtem, unzerbrechlichem Polycarbonat, einfach abnehmbar (auch gefüllt), leicht zu reinigen, Auslaufhahn demontierbar, 2 Jahre Garantie distributeur élégant pour la distribution instantanée de chocolat épais, liquide et d'autres boissons chaudes, température réglable de 0 à 90 °C, récipient en polycarbonat anti-chocs et alimentaire, facilement démontable même lorsqu'il est plein, robinet amovible, nettoyage facile, garantie 2 ans

230V 50Hz, B × H × T / l × h × p: 26 × 50 × 32 cm, 7 kg

6 ○ 369-1	weiss/blanc, 1 × 5l	CHF 1150.–	netto!
-----------	---------------------	------------	--------



5



6

KAFFEEMASCHINEN – MACHINES À CAFÉS

Getränkebehälter – récipient pour boissons

elektrisch, zum Warmhalten von Kaffee, Tee, Glühwein etc. (nicht geeignet für Milchgetränke), Chromnickelstahl, mit Temperaturregler 30–100 °C, Zapfhöhe 15 cm, mit Füllstandsanzeige aussen
électrique, pour chauffer et tenir chaud le café, thé, vin chaud etc. (non apte pour le lait), en acier nickel-chromé, avec régulateur de température de 30 à 100 °C, haut déversement 15 cm, avec indicateur du niveau de boisson

1	● 155-005	19 l, Ø 27.6 × H 54 cm, 230 V	St./pcs 1	3	CHF 348.–	296.–
---	-----------	-------------------------------	-----------	---	-----------	-------

Rundfilter-Kaffeemaschine – machine à café à filtre rond «PRO II 60T»

Edelstahlfilter, Gehäuse aus Edelstahl, Füllstandsanzeiger, Inhalt 9 l, Stundenkapazität 9 l, Mindestaufbrühmenge 4.5 l (30 Tassen), 2 getrennte Heizsysteme für Brüh und Warmhaltefunktion, Aufbrühzeit für 9 l = 1 Std., dank Edelstahlfilter kann Kaffee mit und ohne Papierfilter gebrüht werden.

filtre en acier, boîtier en acier spécial, contenance 9 l, capacité par heure 9 l, minimum de préparation 4.5 l (30 tasses), 2 systèmes de chauffage séparés pour chauffer et tenir chaud, indication de remplissage, préparation pour 9 l = 1 h, grâce au filtre en acier spécial, le café peut être fait avec ou sans filtre de papier.

2	● 1439-161	230 V/1.2 kW, 1 NAC, Ø 22 × H 54.5 cm, 5 kg	St./pcs 1	3	CHF 198.–	178.–
---	------------	---	-----------	---	-----------	-------

Rundfilterpapier – filtre rond à café

zu Kaffeemaschine 1439-161

pour machine à café 1439-161

3	● 1439-09	Ct. = 1000 St./pcs	Ct. 1	5	CHF 56.–	51.–
---	-----------	--------------------	-------	---	----------	------

Filterkaffeemaschine – machine à café filtre «Contessa 1000»

Chromnickelstahl, 2 Warmhalteplatten, 1 Acrylkanne 1.8 l mit Edelstahlboden, Stundenkapazität 16 l, Aufbrühzeit pro Kanne ca. 6 Minuten, Mindestaufbrühmenge ½ Kanne

acier inoxydable, 2 plaques chauffantes, 1 cafetière en acrylique 1.8 l avec fond inox, production 16 l/h, temps de préparation par cafetière env. 6 minutes, préparation minimale ½ cafetière

4	● 1439-041	21.5 × 38.5 × 46 cm, 6.5 kg	St./pcs 1	3	CHF 295.–	265.–
---	------------	-----------------------------	-----------	---	-----------	-------

Kaffeefilter – filtres à café

5	● 1321-61011	H 9 cm, Ø 25 cm	Papier/en papier Ct. = 1000 St./pcs	Ct. 1	5	CHF 49.–	42.–
---	--------------	-----------------	-------------------------------------	-------	---	----------	------

Glaskannen – cafetières

passend für alle gängigen Kaffeemaschinen und Warmhalteplatten, Griff, Deckel und Ausguss schwarz

adaptées pour presque toutes les machines à café et plaques chauffantes courantes, poignée, couvercle et bec verseur noirs

6	● 1439-064	Ø 16.5 × H 17.8 cm, 1.8 l, 0.6 kg	St./pcs 1	12	CHF 24.–	21.60
---	------------	-----------------------------------	-----------	----	----------	-------

Schnell-Entkalker – détartrant express

für Kaffeemaschinen / pour machines à café

7	● 1439-063	Pa. = 30 Beutel/sachets à 15 g	Pa. 1	5	CHF 30.–	27.–
---	------------	--------------------------------	-------	---	----------	------

Warmhalteplatte – plaque chauffante

passend für alle gängigen Kaffee- und Teekannen, Edelstahl,

2 Warmhalteplatten getrennt schaltbar

adaptée pour toutes les cafetières et théières courantes, acier inoxydable,

2 plaques chauffantes, enclenchable individuellement

8	● 1439-102	0.12 kW, 35.8 × 21.8 × 8 cm	St./pcs 1	3	CHF 109.–	98.–
---	------------	-----------------------------	-----------	---	-----------	------

geliefert ohne Krug / livrée sans cafetière !



1



2



3



4



5



6



7



8

TRANSPORTBEHÄLTER – BOITE DE TRANSPORT

Warmhalteplatten – chauffe-plat

Doppe-Modul (Anfangs- und Endstück), auch als Einzelplatte einsetzbar, für Buffets erweiterbar bis zu 5 Modulen (145 cm Gesamtlänge), stufenlose Temperaturregelung 50–120 °C, Betriebskontrollleuchte, stabile Glasoberfläche, Gehäuse Glas/Chrom, superflache Bauweise, platzsparende Aufbewahrung, Warmhaltefläche je 29 × 29 cm / double modules (pièce début et fin), également utilisable individuellement, pour buffets modulable et extensible jusqu'à 5 modules (longueur totale 145 cm), réglage progressif de la température de 50–120 °C, témoin, surface vitré, boîtier verre/chromé, extra plat, gain de place pour le rangement, 2x surface de chauffe 29 × 29 cm

230 V/2×135 W		St./pcs	1	3
1 ● 246-1	59 × 35 × 4.5 cm, 3.5 kg	CHF	180.–	162.–

Zwischenmodul – module intermédiaire

2 ● 246-2	30 × 35 × 4.5 cm, 1.7 kg	CHF	89.–	79.–
-----------	--------------------------	------------	-------------	-------------

incl. VRG/TAR6

Warmhalteplatte – chauffe-plat

cordless – ohne störendes Kabel am Tisch, aufladbar, Aufheizzeit nur 5 Minuten, Cool-Touch-Griffe, Überhitzungsschutz
sans corde gênante sur la table, se charge en seulement 5 minutes, poignées «cool touch», protection de surchauffe

230V		St./pcs	1	10
3 ● 1338-588	1100W, 46.5 × 24 × 5.5 cm, 3 kg	CHF	73.–	66.–

incl. VRG/TAR

Tellerwärmer – chauffe-assiettes

Edelstahl mit festem Zwischenboden, 1 Drehglastür, nach innen laufend, Thermostat 30°–80 °C, für 30–40 Teller mit Ø max. 32 cm
acier spéciale, 1 étagère fixe, 1 porte vitrée coulissante, thermostat 30°–80 °C, pour 30–40 assiettes avec Ø max. de 32 cm

230V/0.6 kW, 1 NAC		St./pcs	1	3
4 ● 1439-69	aussen/ex. Ø 46 × H 57.5 cm innen/int. Ø 33 × H 44 cm, 22 kg	CHF	940.–	845.–

Tellerwärmer – chauffe-assiettes

Chromnickelstahl, Thermostat 0–85 °C, für Teller bis Ø 32 cm
en acier nickel-chromé, avec thermostat 0–85 °C, pour assiettes jusqu'à Ø 32 cm

230 V/1 NAC 25–30 Teller/Ass. 0.4 kW		St./pcs	1	3
5 ● 1439-10364	B 40 × T 46 × H 54.5 cm, 20 kg	CHF	555.–	499.–

230 V/1 NAC 55–60 Teller/Ass. 0.75 kW		St./pcs	1	3
6 ● 1439-10365	B 40 × T 46 × H 82 cm, 33 kg	CHF	622.–	560.–

230 V/1 NAC 110–120 Teller/Ass. 1.2 kW		St./pcs	1	3
7 ● 1439-10312	B 80 × T 46 × H 82 cm, 43 kg	CHF	990.–	920.–



Tellerwärmer – chauffe-assiettes

Edelstahl, digitaler Thermostat, mit Umluft beheizt, Tellerdurchmesser regulierbar, 4 Lenkrollen Ø 12.5 cm (2 mit Feststellern), 1 bzw. 2 Kunststoff-Deckel inkl.
acier spécial, thermostat digital, chauffé avec air, diamètre d'assiette ajustable, 4 roues Ø 12.5 cm (dont 2 avec freins), 1 ou 2 cloches en plastique incl.

230 V/0.9 kW, 30°–110 °C		Modell einfach/modèle simple		
		50–60 Teller/assiettes Ø Teller/ass.	St./pcs	1 3
8 ● 1439-281	18–28 cm	60 × 48 × 106 cm, 40 kg	CHF	1460.– 1315.–
8 ● 1439-321	28–32 cm	65 × 53 × 106 cm, 40 kg	CHF	1685.– 1517.–

Doppel-Modell/modèle double

100–120 Teller/assiettes		St./pcs	1	3
9 ● 1439-280	18–28 cm 103 × 48 × 106 cm, 66 kg	CHF	2150.–	1935.–
10 ● 1439-322	28–32 cm 113 × 48 × 106 cm, 66 kg	CHF	2290.–	2060.–

Höhe ohne Deckel (9 cm)
hauteur sans couvercle (9 cm)

Induktionsrechaud – réchaud d'induction «Élégance»

Glaskeramik-Oberfläche, Touchpad-Bedienfeld mit grosser Digitalanzeige, 6 Leistungsstufen, Temperatureinstellungen in 10 Stufen, Timer mit Zeitvorwahl 0–180 Min., Überhitzungsschutz und Kindersicherung / surface céramique, display tactile avec indication digitale, réglage puissance à 6 niveaux/température à 10 niveaux, minuterie de 0 à 180 min., protection contre la surchauffe et sécurité enfant
230V/200–2000W/50 Hz, 2.59 kg

		Kochfläche/ surface cuisson	St./pcs	1	3
60°–240 °C	Grösse/dim.	29 × 28 cm	CHF	89.–	82.–
11 ● 1338-66	29 × 35.5 × 7 cm				

incl. VRG/TAR

Induktionsrechaud – réchaud induction

Kochfläche Ceran, Gehäuse Edelstahl, Timer, LED-Display, 10 Leistungsstufen (500–3500 W), 10-stufige Temperatureinstellung (60–240 °C), elektr. Überhitzungsschutz, mit Stecker Typ 23, Standfüsse Alu höhenverstellbar
surface ceran, boîtier acier spécial, minuterie, affichage LED, 10 marches de puissance (500–3500 W), 10 marches de température (60–240 °C), sécurité contre surchauffement électronique, avec prise type 23, pieds en alu, hauteur ajustable
230 V/3.5 kW, 50 Hz

		B × T × H / l × p × h	St./pcs	1	3
12 ● 1439-106	34 × 44.5 × 11.7 cm, 7 kg		CHF	365.–	330.–



CHAFING DISHES

Chafing Dishes

Edelstahl, Gestell, Wanne, Deckel, Brenner (200 g) oder elektrisch / Acier spécial, piétement, bac à eau, couvercle, brûleurs (200 g) ou électrique

		Heizung/ chauffage	Masse/dim.	Einsatz/réceptient	Detail/détail	St./pcs	1	6
1	● 5403-11695	Economic	P	Ø 34 × H 24 cm	3.5l		CHF 70.90	60.30
2	● 5403-11680	Economic	P	61 × 36 × 30 cm	GN 1/1 65mm, 9l		CHF 93.10	79.20
2	● R5403-11680	Economic-Set	P	61 × 36 × 30 cm	GN 1/1 65mm, 9l	Set = 2	CHF 146.– (St./pce CHF 71.–)	124.– (60.–)
3	● 5403-12233	Caterer Pro	P*	64 × 35 × 34 cm	GN 1/1	stapelbar/empilable **	CHF 205.–	175.–
4	● 5403-12300	Rolltop Swiss	P	67 × 35 × 45 cm	GN 1/1 65mm, 9l		CHF 279.–	327.–
5	● 5403-12225	Chafing Dish	E	63 × 36 × 29 cm	GN 1/1 100mm, 9l	Thermostat/900W	CHF 227.–	193.–
6	● 5403-12222	Inoxstar	E	62 × 35 × 29 cm	GN 1/1 100mm, 13.5l	Thermostat/840-1000W	CHF 294.–	250.–
7	● 5403-12221	Eco	E	Ø 36 × H 25 cm	6.8l	Temperaturregler/régleur de températures 500W	CHF 170.–	145.–

Suppentopf – chaudron à soupe

Stahlblech schwarz/en tôle d'acier noire

8	● 5403-11915	Economic	E	Ø 40 cm	9l	Temperaturregelung réglage de température 30°–90°, 400W	St./pcs	1	3
							CHF 155.–	132.–	
9	● 5403-11013	Abdeckhaube/couvercle		53 × 32.5 × 6 cm	GN1/1	klappbar, passend zu GN 1/1-Behälter, hitzebeständig, nahezu bruchfest amovible, pour réceptient gastro-norme GN 1/1, résistant à la chaleur, presque incassable	St./pcs	1	6
							CHF 40.60	34.60	

P= Paste/pâte à brûler

* mit Vorrichtung für Heizelement/avec arrangement pour corp de chauffe

E= elektrisch/électrique 230 V

** ohne GN-Behälter/sans bac gastronomique



1



2



3



4



5



6



7



8



9

BRENNER – BRÛLEUR

Elektroheizung zu Chafing Dish – corps de chauffe pour Chafing Dish

ohne Regler / sans régulateur		St./pcs	1	6
1	● 202-95041	230 V/600W	CHF	177.– 151.–

Brennpaste – pâte à brûler

Ct. = 30 Portionen/portions à 80 g (30 × Set à 3)

2	● 202-9302		CHF	39.80 35.80
---	------------	--	------------	--------------------

Ct. = 72 Dosen/boîtes à 200 g

2	● 202-9303		CHF	159.– 139.–
---	------------	--	------------	--------------------

Einzel Dosen à 200 g

3	● 202-9303K		CHF	3.– 2.70
---	-------------	--	------------	-----------------

Eimer/seau à 4 kg

4	● 202-9301/4		CHF	30.30 27.30
---	--------------	--	------------	--------------------

Brenner – brûleur

Edelstahl, für 200 g Dosen Brennpaste
acier spécial, pour boîtes de pâte à brûler de 200 g

5	● 202-3336	Ø 9 × H 6 cm	CHF	8.90 7.60
---	------------	--------------	------------	------------------

für Brennpaste (80 g), CNS 18/10

pour pâte à brûler (80 g), acier nickel-chromé 18/10

6	● 202-3266		CHF	13.– 11.50
---	------------	--	------------	-------------------

Brenner – brûleurs «hot & safe»

für Brennflüssigkeit «hot & safe» mit unverwüsthlichem Brennereinsatz,
Brennflüssigkeit läuft auch bei Umkippen nicht aus
pour liquide à brûler «hot & safe», avec tampon inusable, le liquide ne coule pas
même si le brûleur est renversé

7	● 156-400	Fondue 80 ml	CHF	16.– 13.60
8	● 156-100	Chafing Dish 200 ml	CHF	17.50 15.80

Brenndauer / durée d'utilisation: 200 ml = 2–2.5 Stunden

Brennflüssigkeit – liquide à brûler «hot & safe»

schnelle, hohe Hitzentwicklung, sparsam im Verbrauch

grand dégagement de chaleur, usage très économique

Ct. = 12 Fl./bouteilles à 1 l

9	● 156-200		CHF	98.– 88.–
---	-----------	--	------------	------------------

Gas-Anzünder – allume-gaz

Flamme verstellbar / flamme réglable

10	● 534-3472	20 cm	CHF	12.30 11.10
----	------------	-------	------------	--------------------

Gas-Brenner – brûleur à gaz

Edelstahl matt 18/10, stufenlos regulierbar, für 45 Min. Brenndauer

acier spécial brossé, réglable en continu, pour 45 min.

11	● 202-336	Ø 7 cm, H 6.5 cm	CHF	45.– 40.–
----	-----------	------------------	------------	------------------

Gas-Nachfülldosen – cartouches à gaz «Kigas Gastro»

12	● 534-8401	600 ml	CHF	7.90 5.50
----	------------	--------	------------	------------------

Thermisches Granulat – granulé thermique

hält Frühstückseiern in Chafing Dishes stundenlang warm und dennoch frisch (Eigelb bleibt flüssig), dieses natürlich hergestellte Granulat ist 100% lebensmittelverträglich
tient les oeufs à la coque dans les chafing dishes chauds et frais pendant des heures (le jaune reste liquide), ce granulé de qualité alimentaire est fabriqué sur base naturelle

13	● 202-9095	5 kg Eimer/seau	CHF	36.30 32.70
----	------------	-----------------	------------	--------------------

Wärmekies – gravier thermique

zum Warmhalten von Frühstückseiern in Chafing Dishes

pour tenir chaud les oeufs à la coque

14	● 5403-81116	Eimer/seau = 7 kg	CHF	28.10 23.90
----	--------------	-------------------	------------	--------------------



SERVICESTATIONEN – STATIONS SERVICE

Servicestation – station service

Holz kunststoffbeschichtet, mit Dekor, 4 Lenkrollen Ø 12.5 cm, (2 mit Radpserren), Schublade, Flügeltüren, verstellbares Tablar
bois laminé, décor, 4 roues Ø 12.5 cm, (2 avec frein), tiroir, étagère et portes

	81.5 × 52 × 100 cm	Dekor/décor	St./pce	1	3
1 ● 5005-320	50 kg	Buche/hêtre	CHF	1080.–	970.–
2 ● 5005-3276	58 kg	Schwarz/noir	CHF	2190.–	1990.–
3 ● 5005-3212	50 kg	Mooreiche/chêne foncé	CHF	1680.–	1510.–
● 5005-3213	Schublade mit 5 Abteilen	Eiche hell/chêne clair			
● 5005-0321	tiroir avec 5 compartiments	Buche/hêtre	CHF	1680.–	1510.–
4 ● 5005-330	55 kg, 84 × 53 × 100 cm	Kirschbaum/cherisier	CHF	2360.–	2125.–
	Grosse Abstellfläche (100×50cm), Option gegen Aufpreis: Türöffnung 270°, inkl. 6 Besteckboxen/ grande surface de pose (100×50cm), option contre majoration de prix: porte ouvrables 270°, 6 range- couverts incl.				

Aussenservicestation – station service extérieure

	81.5 × 52 × 100 cm, 70 kg, wetterfest, résistante à l'eau	anthrazit/anthracite	St./pce	1	3
5 ● 5005-0325			CHF	2795.–	2655.–



Auf Bestellung sind alle Modelle in diesen Dessins erhältlich (ausser 5005-0325)
Sur demande tous les modèles sont livrables en chaque dessin (sauf 5005-0325)

	Weiss blanc		Eiche hell chêne clair		Weissbuche hêtre blanc		Mooreiche chêne foncé
	Lichtgrau gris clair		Nussbaum noyer		Buche hêtre		Wenge wenge
	Anthrazit anthracite		Mahagoni acajou		Kirschbaum cerisier		Schwarz noir

SALATBUFFETS – BUFFETS À SALADE

Gastro-Buffer

für kalte Speisen, als Salatbar, Frühstücks-/Dessertbuffet, Seitenwände und Korpus aus wallnussfarbenem Holz, Arbeitsplatte aus Granit Rosa Porrino, Wanne (15 cm tief) mit Ablaufhahn für GN 1/1 (nicht mitgeliefert), gekühlt +2° bis +10 °C, beleuchtet, mit fixem Hustenschutz, 4 Lenkrollen (2 davon mit Bremse) pour des mets froids, comme bar à salade, buffet de petit déjeuner/dessert, corps et murs en bois couleur noyer, plan de travail en granit Rosa Porrino, cuve (15 cm profond) avec robinet pour bacs gastro-norme 1/1 (non fournis), refroidissement de +2° à +10 °C, avec lumière, capot de protection fixe, 4 roues (dont 2 avec frein)

	B × T × H/l × p × h	St./pcs	1	3
1 ● 1439-310	3 × GN 1/1, 230 V/280 W 119 × 90 × 87/132 cm, 120 kg	CHF	3385.–	2950.–
2 ● 1439-510	4 × GN 1/1, 230 V/280 W 150.5 × 89 × 132 cm, 146 kg	CHF	3580.–	3150.–
3 ● 1439-710	6 × GN 1/1, 230 V/280 W 218 × 90 × 87/132 cm, 300 kg	CHF	5225.–	4795.–

Ersatz-Scheibe – verre de rechange

inkl. Schrauben / vis inkl.

1439-311	zu/pour Buffet 1439-310	CHF	268.–
1439-511	zu/pour Buffet 1439-510	CHF	298.–
1439-711	zu/pour Buffet 1439-710	CHF	375.–

Anstellisch – table d'appoint

Gestell Stahlrohr schwarz, Platte kunststoffbeschichtet, Dekor Buche, 4 Füsse höhenverstellbar, stapelbar
cadre en métal noir, plateau en bois décor hêtre, 4 pieds réglables, empilables

	St./pcs	1	10
4 ● 5005-475	80 × 40 × 75 cm, 8 kg	CHF	198.– 178.–

Servier-Boy – desserte

Stahlrohrkonstruktion, Holz-Tablare mit Kunststoffbelag (Nussbaum)
plateaux en bois plaqué noisetier, pieds et encadrements en acier chromé

5 ○ 289-5	80 × 50 × 76 cm	NSV	CHF	850.–	1645.–
-----------	-----------------	-----	-----	-------	--------



1



2



3



4



5

BESTECK – COUVERT

Besteckbehälter – range-couverts «Bridge»

Gestell Buche/Wenge schwarz, Behälter Kunststoff support hêtre/wenge noir		St./pcs 1	3
1	● 5403-14995	57.5 × 37 × 12 cm, 4,8 kg	CHF 111.– 94.–

Besteckbox – range-couverts

Kunststoff grau		St./pcs 1	10
plastique gris			
2	● 5281-4	GN 1/1, 53.5 × 33 cm	CHF 8.60 7.30

Besteckbox – range-couverts

Poly-Rattan-Korb mit 4 Mulden und verchromtem Drahtgestell corbeille en poly-rattan avec 4 compartiments et cadre en fil de fer chromé		St./pcs 1	5
3	● 5403-11965	GN 1/1.53 × 32.5 × 10 cm	CHF 34.30 29.20

Besteckständer – range-couverts «Triple Tower»

4-teilig, 1 Gestell Metall verchromt + 3 Köcher Melamin 4-pcs, support en métal chromé, 3 récipients en mélamine		St./pcs 1	3
4	● 5403-11466	18 × 26 × 43 cm, 3,8 kg	CHF 116.– 98.–

Besteckbehälter – récipient pour couverts

auch als Tischrestbehälter oder Universalbox, Kunststoff schwarz mit verchromtem Rand stapelbar, spülmaschinengeeignet, Antirutschfüsse mit herausnehmbarem Einteiler (4 Fächer)/aussi comme/poubelle de table ou récipient universelle, en plastique noir avec bord chromé avec diviseur amovible (4 compartiments)		St./pcs 1	12
5	● 5403-16	14 × 14 × 16 cm	CHF 27.20 23.20

Besteck-Abtropfkörbe – égouttoir pour couverts

Kunststoff, weiss		St./pcs 1	10
plastique, blanc			
6	● 685-409	10.7 × 10.7 × 14 cm	CHF 3.90 3.40
7	● 530-410	20 × 10.5 × 16.5 cm	CHF 7.30 6.20

Besteckdispenser – présentoir pour couverts

Halter mit Boxen, Kunststoff braun		Behälter/bacs	St./pcs 1	3
présentoir avec bacs, plastique brun				
8	● 530-9923004	4, 44 × 44 × 24 cm	CHF 148.– 126.–	
9	● 530-9923006	6, 46 × 44 × 24 cm	CHF 213.– 182.–	

Besteckfächer – range-couverts

Kunststoff grau, für 50 Besteckteile, ohne Symbolschilder und Fächerhalter		L × B × H/l × l × h	St./pcs 1	20
plastique gris, pour 50 pcs, sans symboles et présentoir				
10	● 769-1	29 × 12.5 × 10 cm	CHF 15.80 13.50	

Besteckdispenser – présentoir pour couverts

Chromnickelstahl, ohne Besteckfächer		Etagen für Anzahl Boxen	étages	nombres range-couverts	St./pce 1	3
acier nickel-chromé, sans range couverts						
11	● 461-4	2	4	26,0 × 35 × 23,5 cm	CHF 198.– 178.–	
12	● 461-2002	2	6	38,5 × 35 × 23,5 cm	CHF 213.– 192.–	
13	● 461-2005	3	9	38,5 × 41 × 36 cm	CHF 299.– 269.–	

Symbolschilder für Besteckboxen – symboles pour range-couverts

Alu, silberfarbig eloxiert, Symbol schwarz/alu, col. argent, symbol noir		8.5 × 2.4 × 0.10 cm	St./pce
14	○ 461-23	Kaffeelöffel/cuillère à café	CHF –.50 3.50



8



9



10



11



12



11 12 13



13



14



1



2



3



4



5



6



7

SERVIERBESTECK – COUVERT À BUFFET

Servierbestecke – couverts à buffet

Edelstahl mit Kunststoffgriff			
acier spécial avec manche en plastique		St./pcs 1	12
1	● 5403-662 Löffel/cuillère 25cm	CHF 9.10	7.80
2	● 5403-664 Löffel gelocht/cuillère trouée 34cm	CHF 9.10	7.80
3	● 5403-666 Fleischgabel/ fourchette à viande 34cm	CHF 9.10	7.80
4	● 5403-668 Bratenwender/spatule 36cm	CHF 10.–	8.50
5	● 5403-670 Schöpflöffel/louche 25cm, 1.5dl	CHF 10.–	8.50

Saucenlöffel – louche

rostfreier Stahl, poliert, mit Ausguss			
inox, avec évier			
		St./pce 1	10
6	● 213-435 33cm, 4cl	CHF 22.30	19.–

Dressinglöffel – louche

Kunststoff spülmaschinenfest			
plastique résistant lave-vaisselle			
		St./pcs 1	10
7	● 5403-88636 weiss/blanc Ø 6 x 34cm	CHF 4.70	4.–
7	● 5403-88609 schwarz/noir Ø 6 x 34cm	CHF 4.70	4.–

Spaghettilöffel – cuillère à spaghetti

Inox 18/10			
		St./pcs 1	5
8	● 530-2083 Ø 7 x L 26cm	CHF 16.–	13.60

Melamin weiss/en mélamine blanc			
		St./pcs 1	5
9	● 1209-0158 31cm	CHF 6.70	5.70

Spaghetti- und Spargelzangen – pince à spaghetti/asperges

		St./pcs 1	10
10	● 213-19 19cm, Inox 18/10	CHF 4.60	3.90

Servierzange – pince à servir

Inox 18/10			
		St./pcs 1	12
11	● 597-820 23cm	CHF 9.30	7.90

Brotzangen – pince à pain

Edelstahl/acier spécial			
Pa. = 3 St./pcs			
		St./pcs 1	12
12	● 530-5210 21cm	CHF 5.90	5.10

Universalzange – pince universelle

Inox 18/10			
		St./pcs 1	12
13	● 597-47113 30cm	CHF 5.10	4.40

Patisseriezangen – pince à gâteaux

		St./pcs 1	20
14	● 597-1044 20cm Chrom/chromé	CHF 4.30	3.70

		St./pcs 1	10
15	● 597-010 18cm Inox 18/10	CHF 12.–	10.20

Inox 18/8, schwere Ausführung, qualité lourde			
		St./pcs 1	12
16	● 530-6180 18cm	CHF 5.50	4.70

		St./pcs 1	12
17	● 530-5180 18cm Edelstahl/acier Spécial	CHF 3.10	2.60

Tortenheber – pelle à tarte

		St./pcs 1	12
18	● 168-8536 Inox, 28 x 5.5cm	CHF 6.70	5.90

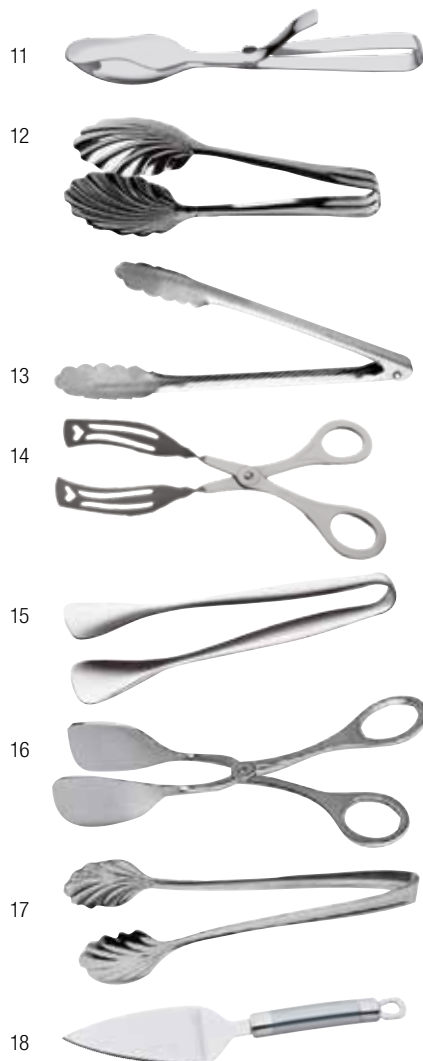

BAR-ZUBEHÖR – ACCESSOIRES DE BAR

Gläserstange – rails pour verres

verchromt/chromés		St./pcs	1	12
Ø max. Gläserboden/fond verres = 9 cm				
1	● 5226-10452 41.5 cm	CHF	6.40	5.50

Bar-Caddy

für Servietten, Sticks, Halme, Coasters etc., 6 Einteilungen pour serviettes, sticks, chalumeaux, dessous-de-verres etc, 6 compartiments

		St./pcs	1	5
2	● 1030-503 24 x 15 x 10.5 cm	CHF	10.40	8.90

Garniturset – set pour garnitures

Kunststoff mit Klappdeckel und 6 Kunststoffbehältern à 0.45l plastique avec couvercle amovible et 6 récipient à 0.45l

		St./pcs	1	5
3	● 1030-303 50 x 16 x 9 cm	CHF	38.70	32.90

Behälter – récipient

		St./pcs	1	12
4	● 1030-107 0.5l	CHF	3.–	2.60

Barmatten – paillason de bar

Gummi/caoutchouc

		St./pcs	1	5
5	● 1030-10600 59 x 8 x 1 cm	CHF	12.80	10.90
5	● 1030-10601 45 x 30 x 1 cm	CHF	17.90	15.30



1



2



3

4



5

Rührglas – vere mélangeur

mit Lippe/avec bec verseur		St./pcs	1	5
6	● 5403-93141 0.5l, Ø 9 x H 16.5 cm, 1110g	CHF	14.80	12.60

Cocktail-Shaker

CNS, mit Sieb

acier nickel-chromé, avec crible		St./pcs	1	5
7	● 5159-10 0.7l, H 23.0 cm	CHF	25.90	22.10
8 ● 597-500 0.5l, Ø 8.5 x H 20 cm		CHF	20.–	17.–

Boston-Shaker

Edelstahl-Glas

acier spécial-verre		St./pcs	1	5
9	● 5403-93140 80 cl, Ø 9 x H 30 cm	CHF	19.20	16.40

Cocktailmesser – couteau à cocktail

		St./pcs	1	5
10	● 5403-88846 21 cm	CHF	5.70	4.90

Barlöffel – cuillère de bar

		St./pcs	1	12
11	● 5100-880 Inox 18/10, 28 cm	CHF	2.50	2.20

Cocktailsieb – passoire cocktail

		St./pcs	1	5
12	● 530-9141 Inox, Ø 8 x 14 cm	CHF	5.70	4.90

Barsieb – passoire de bar

		St./pcs	1	5
13	● 5403-93318 Ø 8.5 x L 11.5 cm, 52g	CHF	5.80	5.–
14	● 5403-93313 Ø 7.5 x L 18.0 cm, 81g	CHF	13.30	11.40

Stössel – pilon

Kunststoff/plastique

		St./pcs	1	5
15	● 530-9991221 22 cm	CHF	4.50	3.90

Whiskymass – mesure pour Whisky

		St./pcs	1	12
16	● 530-010 Inox, 2 + 4 cl	CHF	3.30	2.90



6

7

8

9

10

11

12

13

14

15

16

MIXER - FRUCHTPRESSEN – PRESSE FRUITS

Getränkemixe – mixer

Artikelnr.	Modell/modèle	Leistung/230V	Grösse/dim.	kg.	Stk./pcs	1	3
1 ● 1338-086	Mixer «Smoothie Maker» standfester Edelstahlsockel mit antirutschfesten Füüssen, robuster Kunststoff-Mixbecher transparent mit 2 Liter-Skala, Deckel, inlassstutzen, Stössel und Edelstahlmesser, 3 beleuchtete Sensortasten: Impuls, Ice Crush und für Mixgetränke, starker und schneller Motor, stufenloser Drehzahlregler für perfekte Smoothies (15'000 – 32000 U/Min)/socle stable en acie spécial avec pieds antiglisses, récipient robuste en plastique transparent avec échelle 2l, couvercle avec ouverture, pilon et couteau en acier spécial, 3 touches éclairées: «pulse», «ice crush» et «boissons mélangés», moteur vite et fort, régleur de vitesse en continu por des smoothies parfaits (15'000 à 32'000 t/mn)	2000 W	21 × 20 × 44 cm	3.8	CHF 306.–	275.–	
2 ● 613-2022*	Mixer «Solis Quick Blender plus» Standmixer mit Edelstahlgehäuse und Glaskrug 1.5l, 5 Geschwindigkeitsstufen + Impulsfunktion/mixer avec boîtier en acier inoxydable et récipient en verre 1.5l, 5-vitesses + fonction d'impulsion	500 W	Ø 18.5 × 38 cm	3	CHF 123.–	110.–	
3 ● 613-10560*	Getränkemixer «Fero»/mixer «Fero» 2-stufig, mit Metallmixbecher für 3 dl, mit Sicherheitschalter (Kontakt erst wenn Becher eingerastet wurde)/2 vitesses, avec gobelet en métal pour 3 dl, avec interrupteur de sûreté (contact seulement quand le gobelet est enclenché)	100 W			CHF 69.–	59.–	
4 ● 1439-105	Mixbecher 95 cl, Mixstab und Mixscheiben aus Edelstahl, Gehäuse Stahlblech lackiert, 2 Geschwindigkeiten, Mikroschalter am Bechereinschub, Saugnäpfe gobelet 95 cl, bâton et disques en acier spécial, boîtier en tôle d'acier laqué, 2 vitesses, contacte en plaçant le gobelet, ventouses	400 W	50 × 16 × 20.5 cm	6.3	CHF 298.–	274.–	

Fruchtpressen – presse fruits

5 ● 222-92125*	Zitrusfruchtpresse «Solis Citrus Press Pro» Edelstahl mit 2 Saftfiltern presse-agrumes «Solis Citrus Press Pro» en acier spécial, avec 2 filtres de jus	100 W	18 × 20 × 26 cm	7.1	CHF 298.–	269.–	
6 ● 5244-20	«Profi» Handmodell, mit automatischer Rückholfeder, Zahnstange verchromt, Gussfuss weiss «Profi» barre dentée, chromé, pied fonte blanc				CHF 79.80	67.90	
7 ● 1439-146	Zitrusfruchtpresse Gehäuse Aluguss, Oberteil Edelstahl boîtier en fonte alu, partie supérieur en acier spécial	230 W	22 × 33 × 37.5 cm	8.61	CHF 475.–	430.–	
8 ● 222-92117*	Saftzentrifuge, 3 Geschwindigkeitsstufen, mit Saftbehälter 1.25l Garantie 2 Jahre, separate on/off-Taste, mit Abschaltautomatik, grau, 38.2 × 25.5 × 45.5 cm, 5kg/centrifugeuse, 3 vitesses, avec récipient de jus 1.25l, garantie 2 ans, gris, 38.2 × 25.5 × 45.5 cm, 5 kg	1200 W	38.2 × 25.5 × 45.5 cm	5	CHF 239.–	215.–	

*incl. VRG/TAR



EIS – GLAÇONS

Eisbox – seau à glaçons

Kunststoff, mit Deckel und Tropfeinsatz
en plastique, avec couvercle et égouttoir

		St./pcs	1	5
1	● 5403-93220 27 × 27 × 15 cm, 5.4l, 1.745 kg		CHF 60.60	51.60

Eiseimer – seau à glaçons «Maxi»

Aluminium eloxiert, Innenbehälter Kunststoff
en aluminium éloxé, intérieure en plastique

		St./pcs	1	5
2	● 5403-36033 18.5 × H 20 cm, 5l		CHF 56.10	47.70
2	● 5403-360371 Ø 27 × H 20 cm, 8l		CHF 72.40	61.60

Kunststoff in Metall-Optik mit transparentem Deckel und Henkel
en plastique avec aspect métallique, couvercle et anse transp.

		St./pcs	1	4
3	● 5388-1031 Ø 19.5 × H 18 cm, 3l		CHF 34.70	29.50

Eisschaufel – pelle à glaçons

Edelstahl gelocht / acier spécial troué

		St./pcs	1	5
4	● 5403-93191 Ø 5 × L 20 cm		CHF 9.60	8.20

Eiszange – pince à glaçons

CNS/inox

		St./pcs	1	10
5	● 213-62136 17.5 × 2 cm		CHF 3.–	2.60

Eismühle – broyeur à glaçons

Chromnickelstahl, 60 kg/Std., Vorratsbehälter 1 kg
acier inoxydable, production 60 kg/h, stockage 1 kg

		St./pce	1	3
6	● 1439-13501 17.3 × 38 × 38.5 cm		CHF 960.–	865.–

Eismühle – moulin pour piler la glace

Handantrieb, Gehäuse verchromt, mit Schublade und kleiner Eisschaufel
zerkleinert mühelos Eis zu «crushed» (für Cocktails, Fisch usw.)
actionnement à main, chromé, avec tiroir et une petite pelle, pile la glace facilement
(pour cocktails, fruits de mer, etc.)

		St./pcs	1	3
7	● 5244-1 16 × 13 × 27 cm		CHF 62.80	53.40

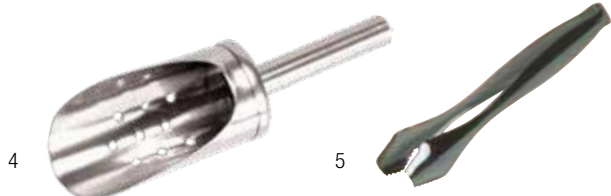

EISWÜRFELMASCHINEN – MACHINES À GLAÇONS

Eiswürfelmaschinen – machines à glaçons

Artikelnr.	Masse (cm) dim (cm)	Gewicht poids	Eisart Hohlkegel Type de glace de cône creux	Tagesleistung production cap. 24h	Eisspeicher Stockage de glace	Abtauung Heissgas décongélation gaz chaud	Kühlung Luft refroidissement par air	Kältemittel R134a fluide frigorigène R134a	Max. Leistungsaufnahme Puissance max.	Spannung tension	Gehäuse boîtier	Wasseranschluss Ø raccord d'alimentation Ø	Wasserabfluss Ø écoulement Ø	Umgebungstemp. C° température ambiante C°	St./pcs
1 ● 1439-1062	36.0 × 44.0 × 45.4	23 kg	–	15 kg	4.5 l	–	✓	–	210 W	230 V 50 Hz	Kunststoff plastique	–	–	–	CHF 452.–
2 ● 1450-5038	38.1 × 31.3 × 36.8	13 kg	✓	12– 15 kg	1 kg	✓	✓	✓	200 W	230 V 50 Hz	Kunststoff plastique	Vorrat Stock 3l	Entleerstut- zen robinet	–	CHF 299.–
3 ● 1450-0713	67.5 × 54.0 × 39.5	35 kg	✓	26 kg	6 kg	✓	✓	✓	240 W	220 V 50 Hz	Chromstahl acier au chrome	2.3 cm	1.45 cm	10–30°	CHF 1099.–

* Garantie 2 Jahre/garantie: 2 ans

Flitterhalm – fanreluche

Pa. = 100 St./pcs	Pa.	1	10
4 ● 5177-24 L 24 cm	CHF	9.30	8.–

Frühtedekor – décor fruits

Pa. = 50 St./pcs	Pa.	1	20
5 ● 5177-100 L 33 cm	CHF	14.20	12.10

Trinkhalm – chalumeaux

biessam gestreift/flexibles rayés	Pa. = 1000 St./pcs	Pa.	1	10
6 ● 5122-2500 Ø 5 mm, L 21 cm	CHF	12.20	10.40	

biessam/flexibles	Pa. = 250	Pa.	1	50
L 23 cm, Ø 5 mm		CHF	3.50	2.80
7 ● 597-1022 schwarz/noir				

L 23 cm, Ø 5 mm	Pa. = 200	Pa.	1	50
8 ● 597-1023 rot/rouge		CHF	4.20	3.80

biessam, gehülst/flexibles, en sachets individuels	Pa. = 250 St./pcs	Pa.	1	100
9 ● 5177-250 Ø 5 mm, L 23 cm		CHF	4.50	3.60

gerade einzeln gehülst/droits sachets individuels	Pa. = 1000	St./pce	Pa.	1	50
10 ○ 5122-1000 Ø 3 mm, L 22 cm		CHF	3.–	12.60	

Cocktail-Trinkhalm – chalumeaux cocktail

L 12.5 cm, Ø 5 mm	Pa. = 100	Pa.	1	50
11 ● 597-1055 200 rot/rouge, Pa. = 200		CHF	2.–	1.80

L 12.5 cm, Ø 5 mm	Pa. = 100	Pa.	1	50
12 ● 597-1051 100 schwarz/noir, Pa. = 100		CHF	–.70	–.60

Jumbo-Trinkhalm – chalumeaux Jumbo

gerade/droits	Pa. = 200 St./pcs	Pa.	1	50
13 ● 1445-54636 L 25.5 cm, Ø 8 mm		CHF	5.20	4.20



Spritzflasche – flacon

mit Ausgiesser / avec bec verseur (giclée)		St./pcs	1	5
1	● 5403-93308 0.2l, 6 × 5 × 20cm, 430g	CHF	13.30	11.40

Mixdrink-Flaschen – bouteilles pour mixdrink

Lager- und Ausschank-Flasche in einem, für vorbereitete Mixgetränke, bestehend aus Behälter, Ausguss und Deckel (aufschraubbar, verschiedenfarbig zur Erkennung des Inhalts)

bouteilles en plastique pour entreposer et verser des boissons préparées, composées d'un récipient, verseur et couvercle (se vissent dessus, en dif. couleurs pour mieux différencier les boissons)

		St./pcs	1	12
2	● 597-4510* 1l	CHF	8.40	7.20
3	● 597-4520* 2l	CHF	9.40	8.–

* in den Farben rot, orange, gelb + grün erhältlich, bitte Farbe angeben
livrable en rouge, orange, jaune et vert, veuillez indiquer la couleur»

Flaschenverschlüsse – fermetures de bouteille

		St./pcs	1	5
4	● 5403-93206 Wein/vin Pa.=2	CHF	11.40	9.40
		St./pcs	1	12
5	● 5025-010 0.02kg	CHF	5.40	4.60
Pa. = 10		Pa.	1	3
6	● 213-4942	CHF	13.20	11.30

Weinverschluss – bouchon à vin

mit integrierter Pumpe

avec pompe intégrée		St./pcs	1	18
7	● 5025-003 0.07kg	CHF	7.80	6.70

Champagner-Verschluss – bouchon à champagne

für Champagner im Anbruch, beim Ausschank muss der Verschluss nicht mehr abgenommen werden

en service le bouchon ne doit plus être enlevé

		St./pcs	1	6
8	● 213-7218804	CHF	17.80	15.20
9	● 213-960	CHF	6.–	5.–

Flaschenausgiesser – bouchon verseur

Messing verchromt, mit Kunststoffkorken
laiton chromé, avec bouchon en plastique

Ausguss/versement		St./pcs	1	20
10	● 597-910 mittel/moyen	CHF	3.30	2.90
11	● 597-900 gross/grand	CHF	1.90	1.70
12	○ R960 Stück/pce	NSV CHF	1.–	15.50

		St./pcs	1	50
13	● 597-3500 chrom/chromé	CHF	3.20	2.80
14	● 597-3600 transparent	CHF	1.90	1.70
15	● 597-3800 schwarz/noir	CHF	1.–	–.90

Stufenpreise auch für gemischte Bezüge gültig!

Les prix de quantité sont aussi valables pour l'achat des couleurs mixtes!

Spirit-Boy

Flaschenausgiesser luftdicht verschliessbar, mit zusätzlicher Adapter-hülse auch für grosse Halsdurchmesser / bouchon verseur avec fermeture hermétique, avec adaptateur supplémentaire pour des bouteilles à large col

		Pa.		
16	○ 5403-93119 Pa. = 2	NSV CHF	5.–	11.90



Bar

DOSIERGIESSER – DOSEUR

Dosiergiesser

Achtung, nur Ausschankhilfen (pneumatisch/nicht eichfähig)

Doseurs

Attention, c'est seulement une aide pour doser (pneumatique/pas graduable)

Ausgiesser – doseur

		St./pcs	1	30
1	● 597-202 2cl	CHF	14.40	12.30
2	● 597-204 4cl	CHF	13.20	11.30

«Aquaflow»

		St./pcs		
3	○ 5318-25 2.5cl	NSV	CHF 5.-	16.60
3	○ 5318-35 3.5cl	NSV	CHF 5.-	16.60
3	○ 5318-40 4cl	NSV	CHF 5.-	16.60
3	○ 5318-50 5cl	NSV	CHF 5.-	16.60

Spirit-Portiomaten – doseurs

nicht geeignet für stark zuckerhaltige Spirituosen
non qualifié pour alcools au taux de sucre élevé (Pastis, Riccard etc.)

«Templex Solo»

Kunststoff schwarz, ohne Zähler

		St./pcs	1	12
4	● 5318-120 2cl	CHF	14.90	12.40
4	○ 5318-125 2.5cl	NSV	CHF 3.-	14.20
4	● 5318-140 4cl	CHF	14.90	12.40
4	○ 5318-150 5cl	NSV	CHF 3.-	14.20

«Templex Solo Counter»

mit Zähler/plastique noir, avec compteur

		St./pcs		
5	○ 5318-220 2cl	NSV	CHF 29.-	59.-

«Templex Solo Anis»

Speziell geeignet für stark zuckerhaltige Spirituosen
spécialement fait pour alcools au taux de sucre élevé (Pernod, Riccard etc.)

		St./pcs		
6	○ 5318-320 2.5cl	NSV	CHF 7.-	19.-



Wandhalter – supports muraux

		St./pcs		
ohne Portiomaten/sans doseurs				
7	○ 5317-141 für 4 Flaschen/pour 4 bout.	NSV	CHF 11.-	39.-
7	○ 5317-161 für 6 Flaschen/pour 6 bout.	NSV	CHF 20.-	73.-

Ersatzkorken Gummi – bouchons de rechange

für Dosiergiesser/en caoutchouc, pour doseur

		St./pcs	Preis Stück/prix pce	
		St./pcs	20	40
8	● 5317-90 Gummi/caoutchouc	CHF	-90	-70
9	○ 712-1 Kork/liège	NSV	CHF -50	160
Ø oben/unten Ø Loch/trou haut/bas Sa.				
10	○ R712-1 Sa. = 20 2.2/1.7cm 8mm	NSV	CHF -20	32.-
11	○ R712-2 Sa. = 10 1.9/2.3cm 13mm	NSV	CHF 2.-	50.-

für 2-l-Flaschen/pour bouteilles de 2l

Ø Loch/trou: 7 mm, Ø oben/en haut: 26 mm, Ø unten/en bas: 22 mm

		St./pcs		
12	○ 568-92 Kork/liège	NSV	CHF 1.-	5.-

für 5-l-Flaschen / pour bouteilles de 5l

Ø Loch/trou: 8 mm, Ø oben/en haut: 33 mm, Ø unten/en bas: 29 mm

		St./pcs		
12	○ 568-95 Kork/liège	NSV	CHF 1.-	7.50

Griffkorken – bouchons

		Sa.		
13	○ R712-3 Sa. = 10 Ø 19mm	NSV	CHF 1.-	10.-



PICKS

Picks

Artikelnr.	Bezeichnung désignation	Länge longueur	Beschreibung description	Inhalt pro Karton Pack cont. ct./pa.	Stk./pcs	1	10
1 ● 6042-6083	Prisma-Picks	9cm	transparent	1000 St./pcs		CHF 15.–	12.–
1 ● 6042-6283	Prisma-Picks	11.5cm	transparent	1000 St./pcs		CHF 18.–	14.50
2 ● 6042-6483	Prisma-Picks	15.3cm	schwarz/noir	1000 St./pcs		CHF 39.50	32.50
3 ● 6042-2	Cocktail-Schwert épée longue	12cm	silber/argent	100 St./pcs		CHF 14.60	11.70
4 ○ 6042-6079	Cocktail-Schwert épée longue	11.5cm	silber, dünne Version argent, version fine	100 St./pcs	NSV	CHF 3.–	9.99
5 ○ 6042-18	Toque-Picks	10.5cm	weiss/blanc	1000 St./pce	NSV	CHF 15.–	44.–
6 ○ 6042-6702	Poker-Picks	10cm	rot-schwarz/rouge-noir	1000 St./pcs	NSV	CHF 7.–	22.–
7 ○ 6042-14	Partypicks	10cm	div. Farben/coul. dif	1000 St./pcs	NSV	CHF 8.–	17.–
8 ● 6042-221000	Schwert/épée	7.5cm	div. Farben/coul. dif	1000 St./pcs		CHF 12.90	9.90
9 ● 6042-3096	Pin-Picks	8.5cm	div. Farben/coul. dif	1000 St./pcs		CHF 11.10	8.90
10 ○ 6042-6225	Short-Drink-Stick	13cm	transparent	1000 St./pcs	NSV	CHF 7.–	21.–
11 ● 6042-631	Longdrink	22cm	schwarz/noir	500 St./pcs		CHF 26.–	21.–
12 ● 6042-63	Longdrink	22cm	div. Farben/coul. dif.	500 St./pcs		CHF 26.–	21.–
13 ○ 6042-6268	Summer-Lips	17.5cm	div. Farben/coul. dif.	100 St./pce	NSV	CHF 4.–	15.–
14 ● 6042-6349	Palm	18cm	div. Farben/coul. dif.	100 St./pce		CHF 11.–	8.80
15 ○ 6042-6694	Heart	18cm	div. Farben/coul. dif.	100 St./pce	NSV	CHF 5.90	11.69
16 ○ 6042-6334	Leaves	16cm	div. Farben/coul. dif.	200 St./pcs	NSV	CHF 7.–	15.–
17 ○ 6042-66963	Football-Stick	17cm	div. Farben/coul. dif.	100 St./pce	NSV	CHF 3.–	14.59
18 ● 6042-6235	Cactus	19.5cm	div. Farben/coul. dif.	200 St./pcs		CHF 15.–	2.–
19 ● 6042-6010	Paradise	24cm	div. Farben/coul. dif.	200 St./pcs		CHF 19.–	15.–



PICKS

Picks

	Artikelnr.	Bezeichnung désignation	Länge longueur	Beschreibung description	Inhalt pro Karton Pack cont. ct./pa.	Stk./pcs		
						1	20	
1	○ 6042-6463	Prisma-Picks	21 cm	transparent	100 St./pcs	NSV	CHF 4.–	10.90
2	● 6042-6983	Prisma-Picks	19 cm	transparent	100 St./pcs		CHF 7.90	6.40
3	○ 6042-6783	Prisma-Picks	23 cm	orange	100 St./pcs	NSV	CHF 3.–	8.50
4	○ 6042-6760	Finger	18 cm	div. Farben/coul. dif.	100 St./pcs	NSV	CHF 4.–	10.60
5	● 6042-6344	Paddel/pagaie	20 cm	div. Farben/coul. dif.	200 St./pcs		CHF 14.90	11.90
6	○ 6042-4	Hummer/homard	16 cm	rot/rouge	500 St./pce	NSV	CHF 9.–	26.–
7	● 6042-13	Nautique	17.5 cm	div. Farben/coul. dif.	200 St./pcs		CHF 16.–	12.80
8	○ 6042-16	Ananas	24 cm	div. Farben/coul. dif.	500 St./pce		CHF 19.–	53.–
9	● 6042-8	Tennis	17.5 cm	div. Farben/coul. dif.	200 St./pcs	NSV	CHF 14.20	11.40
10	○ 6042-23	Golf	16 cm	div. Farben/coul. dif.	500 St./pce		CHF 13.–	39.–
11	○ 6042-19	Amor	16 cm	div. Farben/coul. dif.	1000 St./pcs	NSV	CHF 19.–	53.–
12	○ 6042-60	Girl	15 cm	div. Farben/coul. dif.	500 St./pcs	NSV	CHF 15.–	32.–
13	○ 6042-7	Palmpicker palmier	16.5 cm	div. Farben/coul. dif.	1000 St./pcs	NSV	CHF 12.–	52.–
							1	10
14	● 6042-9	Apéro-Stäbchen bâtonnets d'apéro	15 cm	orange	500 St./pcs	NSV	CHF 24.–	19.–
15	● 6042-21	Apéro-Stäbchen bâtonnets d'apéro	15 cm	fumé	500 St./pcs		CHF 24.–	19.–
16	○ 6042-6612	Art-Stick	17.5 cm	rot/rouge	100 St./pce	NSV	CHF 6.–	19.–
17	○ 6042-6613	Art-Stick	21 cm	schwarz/noir	100 St./pce	NSV	CHF 7.–	25.–
18	○ 6042-666	Cupidon	24 cm	div. Farben/coul. dif.	200 St./pce	NSV	CHF 9.–	19.–



PICKS

Picks

	Artikel-Nr.	Bezeichnung désignation	Länge longueur	Beschreibung description	Inhalt pro Karton/ Pack cont. ct./pa.		
1	● 1219-916	Wunderkerzen cierges magiques géants	30 cm		10 St./pcs	1	25 CHF 5.30 4.30
1	● 1219-172	Wunderkerzen cierges magiques géants	15 cm		10 St./pcs	1	25 CHF 2.90 2.30
2	● 5177-10	Flittergarbe	15 cm		144 St./pcs	1	10 CHF 14.50 12.40
3	○ 5177-356	Europaschirmchen ombrelles européennes			144 St./pcs	NSV	CHF 2.- 13.-
4	● 5120-1	Schirmchen		144 St./pcs		1	30 CHF 10.30 8.70
5	● 5177-22	Coupes-Fähnchen petits drapeaux	25 × 25 mm	CH	1000 St./pcs	1	10 CHF 17.90 12.90
6	○ 5177-661	Coupes-Fähnchen petits drapeaux	35 × 25 mm, H 70 mm	Europa	1000 St./pcs	NSV	CHF 3.- 13.-
7	● 5177-23	Snack-Picks	6.5 cm	div. Farben/coul. dif	1000 St./pcs	1	30 CHF 9.50 8.10
8	● 5142-2000	Zahnstocher cure-dents	6.8 cm	Holz, einzeln, neutral verpackt/ en bois, sachets individuels neutres	1000 St./pcs	1	30 CHF 4.90 2.90
9	● 4001-1000	Zahnstocher cure-dents	5.8 cm	Holz, ungehülst, Spitze abge- flacht/en bois, un côté plat	1000 St./pcs	1	120 CHF 1.40 -90
10	● 250-01	Fingerfoodspiese piques pour fingerfood	9 cm	Bambus/en bambou	Pa. = 250 St./pcs, Ct. = 72 Pa.	1	72 CHF 6.10 5.20
10	● 250-04	Fingerfoodspiese piques pour fingerfood	15 cm	Bambus/en bambou	100 St./pcs	1	50 CHF 3.- 2.60
11	● 6042-8815	Asia-Picks	9 cm	Bambus/en bambou	500 St./pcs	1	10 CHF 19.- 15.-
12	● 6042-8817	Asia-Picks	15 cm	Bambus/en bambou	500 St./pcs St./pcs	1	10 CHF 22.40 17.90
13	● 5177-180	Arc	11 cm		Pa. = 100	1	20 CHF 6.70 5.70
14	● 5177-140	Pince	15 cm		Pa. = 200	1	20 CHF 4.70 4.-
15	● 5177-195	Tafel/tableau noir	9 cm, (3 × 2.5 cm)		Pa. = 100	1	20 CHF 10.80 9.20



Achtung:
Funken dürfen
nicht in
Berührung mit
Lebensmittel
kommen!
Attention:
les étincelles ne
doivent pas
être en contact
avec les aliments!



KOCHTÖPFE, DECKEL – MARMITIES, COUVERCLES

Kochtöpfe – marmites «Piazza»

Hotelqualität, 18/10 Chromnickelstahl, mit 2 Griffen, verstärktem Rand und Kompensboden 9 mm, für alle Herdarten inkl. Induktion
 qualité hôtel, acier nickel-chromé 18/10, avec 2 poignées, bord renforcé et fond compensé 9 mm, s'adaptent à tous les feux, induction incl.

Kochtopf hoch – marmites hautes

	Ø	H/haut	Inhalt/cont.	St./pcs	1	3
1 ● 597-12024	24 cm	24 cm	10.9 l	CHF	117.–	99.–
1 ● 597-12028	28 cm	26 cm	16.0 l	CHF	147.–	125.–
1 ● 597-12032	32 cm	32 cm	25.8 l	CHF	211.–	179.–
1 ● 597-12036	36 cm	36 cm	36.6 l	CHF	282.–	240.–

Kochtopf halbhoch – marmites demi-hautes

	Ø	H/haut	Inhalt/cont.	St./pcs	1	3
2 ● 597-22016	16 cm	12 cm	2.4 l	CHF	59.–	50.–
2 ● 597-22020	20 cm	14 cm	4.4 l	CHF	75.–	64.–
2 ● 597-22024	24 cm	16 cm	7.2 l	CHF	91.–	77.–
2 ● 597-22028	28 cm	18 cm	11.1 l	CHF	115.–	98.–
2 ● 597-22032	32 cm	20 cm	16.1 l	CHF	156.–	133.–
2 ● 597-22036	36 cm	22 cm	22.4 l	CHF	197.–	168.–
2 ● 597-22040	40 cm	25 cm	31.4 l	CHF	270.–	230.–
2 ● 597-22045	45 cm	28 cm	44.5 l	CHF	378.–	321.–
2 ● 597-22050	50 cm	32 cm	62.8 l	CHF	479.–	407.–

Kochtopf mittel – marmites mi-hautes

	Ø	H/haut	Inhalt/cont.	St./pcs	1	3
3 ● 597-62020	20 cm	10 cm	3.3 l	CHF	69.–	59.–
3 ● 597-62024	24 cm	11 cm	5.0 l	CHF	85.–	72.–
3 ● 597-62028	28 cm	13 cm	8.0 l	CHF	109.–	93.–
3 ● 597-62032	32 cm	16 cm	12.9 l	CHF	155.–	132.–

Kochtopf nieder – marmites basses

	Ø	H/haut	Inhalt/cont.	St./pcs	1	3
4 ● 597-52028	28 cm	9 cm	5.5 l	CHF	103.–	87.–
4 ● 597-52032	32 cm	10 cm	8.0 l	CHF	136.–	115.–
4 ● 597-52036	36 cm	11 cm	11.2 l	CHF	174.–	148.–
4 ● 597-52040	40 cm	13 cm	16.3 l	CHF	217.–	184.–
4 ● 597-52045	45 cm	14 cm	22.3 l	CHF	299.–	255.–
4 ● 597-52050	50 cm	16 cm	31.4 l	CHF	358.–	305.–

Stielkasserolle hoch – casseroles à manche hauts

	Ø	H/haut	Inhalt/cont.	St./pcs	1	3
5 ● 597-42016	16 cm	10 cm	1.9 l	CHF	58.–	49.–
5 ● 597-42020	20 cm	11 cm	3.3 l	CHF	73.–	62.–
5 ● 597-42024	24 cm	12 cm	5.0 l	CHF	91.–	77.–
5 ● 597-42028	28 cm	12 cm	7.5 l	CHF	117.–	99.–

Bratpfannen – poêles à frire

	Ø	H/haut	St./pcs	1	3
6 ● 597-82020	20 cm	4.0 cm	CHF	56.80	48.30
6 ● 597-82024	24 cm	4.0 cm	CHF	68.70	58.40
6 ● 597-82028	28 cm	5.0 cm	CHF	80.60	68.60
6 ● 597-82032	32 cm	5.0 cm	CHF	99.90	85.–
6 ● 597-82036	36 cm	6.5 cm	CHF	159.–	135.–
6 ● 597-82040	40 cm	7.0 cm	CHF	189.–	161.–

Stielsieb – passoires à queue

CNS 18/10, gerollter Rand, flacher Stiel, Lochung Ø 3.5 mm
 acier spécial, bord roulé, manche plat, tous Ø 3.5 mm

	Ø	St./pcs	1	3
7 ● 597-261124	24 cm	CHF	159.–	135.–

Teigwareneinsatz – passoires à compartiments

CNS 18/10, mit flachem Stielgriff/en inox 18/10, avec poignée plate
 für Topf/pour marmite:

	Ø	H/haut	Einsatz/section	St./pcs	1	3
8 ● 597-3040	40 cm	25 cm	1/4	CHF	105.–	90.–
8 ● 597-3036	36 cm	23 cm	1/4	CHF	98.50	83.80
8 ● 597-3032	32 cm	21 cm	1/3	CHF	92.50	78.70

Deckel – couvercles

	Ø	St./pcs	1	3
9 ● 597-95016	16 cm	CHF	15.70	13.40
9 ● 597-95020	20 cm	CHF	21.60	18.40
9 ● 597-95024	24 cm	CHF	27.50	23.40
9 ● 597-95028	28 cm	CHF	34.80	26.60
9 ● 597-95032	32 cm	CHF	43.10	36.70
9 ● 597-95036	36 cm	CHF	51.60	43.90
9 ● 597-95040	40 cm	CHF	60.40	51.40
9 ● 597-95045	45 cm	CHF	72.40	61.60
9 ● 597-95050	50 cm	CHF	95.30	81.10



KOCHTÖPFE, PFANNEN – MARMITES, POÊLES

Kochtöpfe – marmites «Serie 2000»

extra schwere Hotelausführung mit Randverstärkung, starkem Sandwichboden und angepunkteten Kaltgriffen, für alle Herdarten inkl. Induktion bis Ø 40 cm
 qualité hôtel, extra lourde, bord renforcé, fond compensé,
 2 poignées, pour tous les feux, induction incl. (jusqu'à 40 cm Ø)

	Ø	H/haut	Inhalt/cont.	St./pcs	1	5
1 ● 530-200	20 cm	20 cm	6 l	CHF	103.–	88.–
1 ● 530-240	24 cm	24 cm	11 l	CHF	116.–	99.–
1 ● 530-280	28 cm	28 cm	17 l	CHF	154.–	131.–
1 ● 530-320	32 cm	32 cm	26 l	CHF	194.–	165.–
1 ● 530-360	36 cm	36 cm	37 l	CHF	186.–	158.–
1 ● 530-400	40 cm	40 cm	50 l	CHF	180.–	241.–

Spring-Kochgeschirr Brigade – Spring Brigade

«GLI Premium»

für alle Herdarten inkl. Induktion, aus super leitfähigem, mehrschichtigem Material.
 Mit verstärkten Stiel- und Griffbefestigungen, dank eleganter, zeitloser Form sind sie auch für den Einsatz vor dem Gast geeignet, Oberfläche Edelstahl 18/10 (solide und pflegeleicht)

s'adaptent à tous les feux, induction incl., matériau super-conductible multi-cou-
 ches, fixation anses et queues renforcée, les formes élégantes et intemporelles
 permettent également de cuisiner devant les clients, surfaces extérieures en acier
 inoxydable 18/10 (solide et entretien facile)

Sauteusen – sauteuses évasées

	Ø	H/haut	Inhalt/ cont.	St./pcs	1	5
2 ● 202-15666016	16 cm	6.0 cm	1.1 l	CHF	59.–	53.–
2 ● 202-15666018	18 cm	6.5 cm	1.5 l	CHF	69.–	62.–
2 ● 202-15666020	20 cm	7.0 cm	2.0 l	CHF	79.–	71.–
2 ● 202-15666024	24 cm	8.5 cm	3.4 l	CHF	89.–	80.–

Sauteusen-Set – set de sauteuses

Edelstahl 18/10 mit 5 mm Aluminium-Kapsel-Boden, mit hygienisch geschlosse-
 nem, schweren Profigriff, für alle Herdarten inkl. Induktion
 en acier spécial 18/10 avec fond en aluminium 5 mm, avec manche lourd professi-
 onnel et hygiéniquement fermée, pour tous feux (induction incl.)

Ø 16 cm, H 6 cm, 1 l	Ø 20 cm, H 6.5 cm, 1.6 l	Ø 24 cm, H 7.5 cm, 2.8 l	
3 ● 5025-024	Set = 3, Ø 16/20/24 cm	Set	CHF 121.–

Bratpfanne – poêle à frire

Profi-Bratpfanne für alle Herdarten inkl. Induktion geeignet, Aluguss mit Teflon-
 Platinium-Beschichtung, Inox Hohlgriff

poêle professionnelle pour tous les feux incl. induction, en fonte alu anti-adhésive
 avec couche téflon-platinium, manche creuse en inox

	Ø	H/haut	St./pcs	1	5
4 ● 530-695241	Ø 24 × H 5.5 cm		CHF	95.–	81.–
4 ● 530-695281	Ø 28 × H 5.5 cm		CHF	104.–	88.–
4 ● 530-695321	Ø 32 × H 5.5 cm		CHF	116.–	99.–

Bratpfannen – poêle à frire

mit Antihaft-Beschichtung, für alle Herdarten inkl. Induktion geeignet
 avec revêtement anti-adhésif, utilisable pour tous les feux, induction incl.

	Ø	St./pcs	1	5
5 ● 530-520	Ø 20 cm	CHF	44.–	38.–
5 ● 530-524	Ø 24 cm	CHF	54.–	46.–
5 ● 530-528	Ø 28 cm	CHF	54.–	46.–
5 ● 530-532	Ø 32 cm	CHF	87.–	74.–
5 ● 530-536	Ø 36 cm	CHF	224.–	191.–
5 ● 530-540	Ø 40 cm	CHF	250.–	213.–

«Vulcano Ceramic»

5-Lagen Mehrschichtmaterial für optimale Wärmeleitung und -Verteilung, Ceralon
 Keramik-Antihafversiegelung, backofenfest bis 400°C, PFOA frei, wiederbeschicht-
 bar, geeignet für alle Herdarten inkl. Induktion, 1 Jahr Garantie

matériau avec 5 couches, pour une diffusion excellente de chaleur, revêtement
 «Ceralon» anti-adhésif en céramique, résistant au four jusqu'à 400°C, libre de
 PFOA, revêtement renouvelable, pour tous les feux induction incl.

Bratpfanne/poêle	Ø	St./pcs	1	5
6 ● 202-827820	Ø 20 cm	CHF	79.–	71.–
6 ● 202-827824	Ø 24 cm	CHF	99.–	89.–
6 ● 202-827828	Ø 28 cm	CHF	119.–	107.–
6 ● 202-827832	Ø 32 cm	CHF	139.–	125.–



1



2



3



4



5



6

Spring

PFANNEN – POÊLES

«Vulcano GLI»

Bratpfanne mit langlebiger Antihaftversiegelung, leicht zu reinigen, da porenlose glatte Oberfläche, für alle Herdarten geeignet (inkl. Induktion)
poêles à frire avec revêtement anti-adhésif longue durée, entretien facile, surface lisse, non-poreuse, utilisable pour toutes énergies, incl. induction

			St./pcs	1	5
1	● 202-84786020	Ø 20 cm	CHF	79.–	71.–
1	● 202-84786024	Ø 24 cm	CHF	99.–	89.–
1	● 202-84786028	Ø 28 cm	CHF	119.–	107.–
1	● 202-84786032	Ø 32 cm	CHF	139.–	125.–

Bratpfanne – poêle à frire «Solaris Pro»

Antihaftpfanne für alle Herdarten inkl. Induktion, mit Metallstiel, spülmaschinengeeignet
anti-adhésive, pour tous feu incl. induction, avec manche en métal, résistante au lave-vaisselle

			St./pcs	1	6
2	● 168-29524	Ø 20 cm	CHF	19.80	16.90
2	● 168-28817	Ø 24 cm	CHF	23.40	19.90
2	● 168-28824	Ø 28 cm	CHF	29.–	24.70
2	● 168-28831	Ø 32 cm	CHF	36.–	30.60

Grillpfanne – poêle à grillades

Gusseisen schwarz/fonte noir

			St./pce	1	3
3	● 557-40	Ø 34 cm	CHF	360.–	324.–

Grillpfanne – poêle à grillades «Demeyere»

für alle Herdarten und Ofen, Griff CNS 18/10, Körper 5-Schicht-Material
pour tous les feux et four, manche en acier nickel-chromé 18/10, corps 5-plis

		Ø	H		St./pcs	1	3
4	● 597-728	28 cm	2.5 cm	CHF	229.–	195.–	

Muscheltopf – moulière

emailiertes Stahlblech, schwarz mit Edelstahlrand
en tôle d'acier noir, émaillé avec bordure en acier spécial
ca. Muscheln

		Ø	moules		St./pcs	1	12
5	● 5403-625	18 cm	1 kg	CHF	14.80	12.60	
5	● 5403-626	20 cm	1.5 kg	CHF	16.30	13.90	

Deckelhalter – porte-couvercles

für 8 Deckel/pour 8 couvercles

			St./pcs	1	3
6	● 5011-700	Ø 68 cm	CHF	76.–	65.–



4



1



2



3



5



6

Gastronorm-Behälter – récipients gastro-norme

transparenter Kunststoff, resistent gegen Schläge, Einsatzbereich –30 °C bis +100 °C, mikrowelleneignend, kompatibel mit allen Marken, die nach Norm EN 631 gefertigt sind

plastique transparent, résistants, utilisables de –30° C à +100° C, aptes pour four micro-ondes, compatible avec toutes les autres marques selon norme EN631

1-6



GN 1/1

(530 × 325 mm)	Tiefe/prof. (mm)	St./pcs	1	5
1 ● 597-111065	65	CHF	19.10	16.30
1 ● 597-111100	100	CHF	21.90	18.70
1 ● 597-111150	150	CHF	27.10	23.10
1 ● 597-111200	200	CHF	35.60	30.30
1 ● 597-111000	Deckel/couvercle	CHF	12.90	11.–
1 ● 597-111001	Einlageboden/fond	CHF	9.40	8.–

GN 1/2

(325 × 265 mm)	Tiefe/prof. (mm)	St./pcs	1	5
2 ● 597-112065	65	CHF	9.10	7.80
2 ● 597-112100	100	CHF	13.30	11.30
2 ● 597-112150	150	CHF	13.70	11.70
2 ● 597-112200	200	CHF	18.50	15.80
2 ● 597-112000	Deckel/couvercle	CHF	8.30	7.10
2 ● 597-112001	Einlageboden/fond	CHF	5.20	4.50

GN 1/3

(325 × 176 mm)	Tiefe/prof. (mm)	St./pcs	1	5
3 ● 597-113065	65	CHF	7.70	6.60
3 ● 597-113100	100	CHF	9.10	7.80
3 ● 597-113150	150	CHF	13.20	11.30
3 ● 597-113200	200	CHF	16.90	14.40
3 ● 597-113000	Deckel/couvercle	CHF	6.20	5.20
3 ● 597-113001	Einlageboden/fond	CHF	4.20	3.60

GN 1/4

(265 × 162 mm)	Tiefe/prof. (mm)	St./pcs	1	5
4 ● 597-114065	65	CHF	6.–	5.10
4 ● 597-114100	100	CHF	8.70	7.40
4 ● 597-114150	150	CHF	11.40	9.70
4 ● 597-114200	200	CHF	14.10	12.–
4 ● 597-114000	Deckel/couvercle	CHF	4.60	4.–

GN 1/6

(176 × 162 mm)	Tiefe/prof. (mm)	St./pcs	1	5
5 ● 597-116065	65	CHF	5.20	4.50
5 ● 597-116100	100	CHF	5.60	4.80
5 ● 597-116150	150	CHF	6.90	5.90
5 ● 597-116200	200	CHF	9.60	8.20
5 ● 597-116000	Deckel/couvercle	CHF	3.60	3.10

GN 1/9

(176 × 108 mm)	Tiefe/prof. (mm)	St./pcs	1	5
6 ● 597-119065	65	CHF	3.10	2.70
6 ● 597-119100	100	CHF	4.30	3.70
6 ● 597-119000	Deckel/couvercle	CHF	3.20	2.80



Cuisine

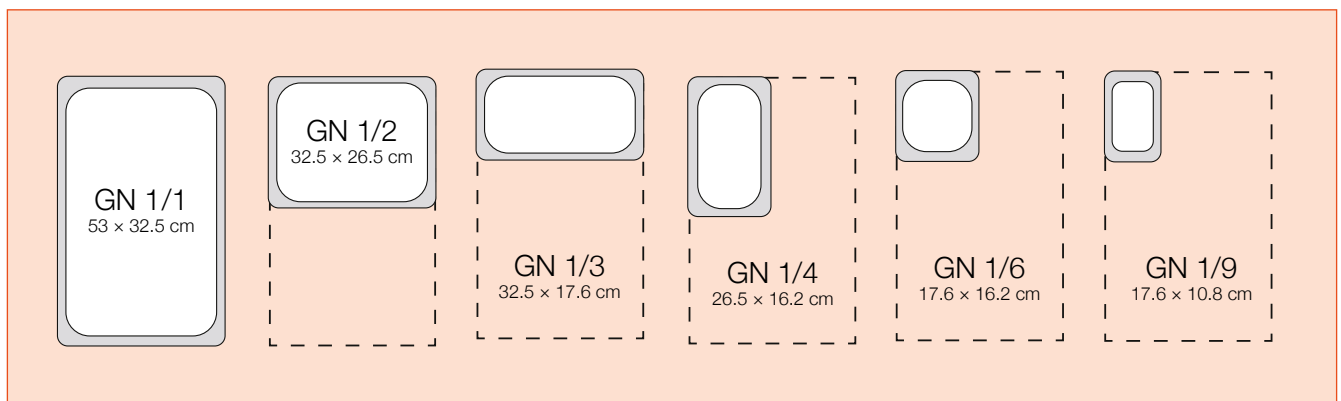

GN-BEHÄLTER – RÉCIPIENTS-GN

Gastronorm-Behälter – récipients gastro-norme

Modell «Valuline», 18/10 CNS, kompatibel nach Norm EN 631
modèle «Vollrath», inox 18/10, compatible selon norme EN 631



GN 2/1 (650 × 530 mm)		Tiefe/prof.	St./pcs	1	5
1	● 1298-2120	20	CHF	46.–	39.–
1	● 1298-2140	40	CHF	58.–	49.–
1	● 1298-2165	65	CHF	68.–	58.–
1	● 1298-21100	100	CHF	78.–	67.–
1	● 1298-21150	150	CHF	99.–	85.–
1	● 1298-21200	200	CHF	139.–	119.–

GN 1/1 (530 × 325 mm)		Tiefe/prof.	St./pcs	1	5
2	● 1298-1120	20	CHF	14.50	12.40
2	● 1298-1140	40	CHF	15.90	13.60
2	● 1298-1165	65	CHF	16.–	13.60
2	● 1298-11100	100	CHF	21.–	17.90
2	● 1298-11150	150	CHF	32.50	27.70
2	● 1298-11200	200	CHF	38.30	32.60

GN 2/3 (352 × 325 mm)		Tiefe/prof.	St./pcs	1	5
3	● 1298-2320	20	CHF	11.–	9.40
3	● 1298-2340	40	CHF	14.70	12.50
3	● 1298-2365	65	CHF	14.90	12.70
3	● 1298-23100	100	CHF	27.40	23.30
3	● 1298-23150	150	CHF	30.30	25.80
3	● 1298-23200	200	CHF	35.–	29.80

GN 1/2 (325 × 265 mm)		Tiefe/prof.	St./pcs	1	5
4	● 1298-1220	20	CHF	6.90	5.90
4	● 1298-1240	40	CHF	8.90	7.60
4	● 1298-1265	65	CHF	9.90	8.50
4	● 1298-12100	100	CHF	14.90	12.80
4	● 1298-12150	150	CHF	20.30	17.30
4	● 1298-12200	200	CHF	25.70	21.90

GN 1/3 (325 × 176 mm)		Tiefe/prof.	St./pcs	1	5
5	● 1298-1320	20	CHF	5.60	4.80
5	● 1298-1340	40	CHF	6.90	5.90
5	● 1298-1365	65	CHF	8.90	7.60
5	● 1298-13100	100	CHF	11.50	9.80
5	● 1298-13150	150	CHF	15.90	13.60
5	● 1298-13200	200	CHF	19.–	16.20

GN 1/4 (265 × 162 mm)		Tiefe/prof.	St./pcs	1	5
6	● 1298-1420	20	CHF	5.70	4.90
6	● 1298-1440	40	CHF	6.30	5.40
6	● 1298-1465	65	CHF	7.10	6.10
6	● 1298-14100	100	CHF	9.90	8.50
6	● 1298-14150	150	CHF	13.60	11.60
6	● 1298-14200	200	CHF	16.90	14.40

GN 1/6 (176 × 162 mm)		Tiefe/prof.	St./pcs	1	5
7	● 1298-1665	65	CHF	5.80	5.–
7	● 1298-16100	100	CHF	7.60	6.50
7	● 1298-16150	150	CHF	12.50	10.70
7	● 1298-16200	200	CHF	14.–	11.90

GN 1/9 (176 × 108 mm)		Tiefe/prof.	St./pcs	1	5
8	● 1298-1965	65	CHF	3.90	3.30
8	● 1298-19100	100	CHF	6.20	5.30
8	● 1298-19150	150	CHF	8.90	7.60

GN 2/4 (530 × 162 mm)		Tiefe/prof.	St./pcs	1	5
9	● 1298-2420	20	CHF	9.80	8.40
9	● 1298-2440	40	CHF	12.90	10.90
9	● 1298-2465	65	CHF	14.90	12.70
9	● 1298-24100	100	CHF	21.10	18.–
9	● 1298-24150	150	CHF	24.90	21.20



1-9

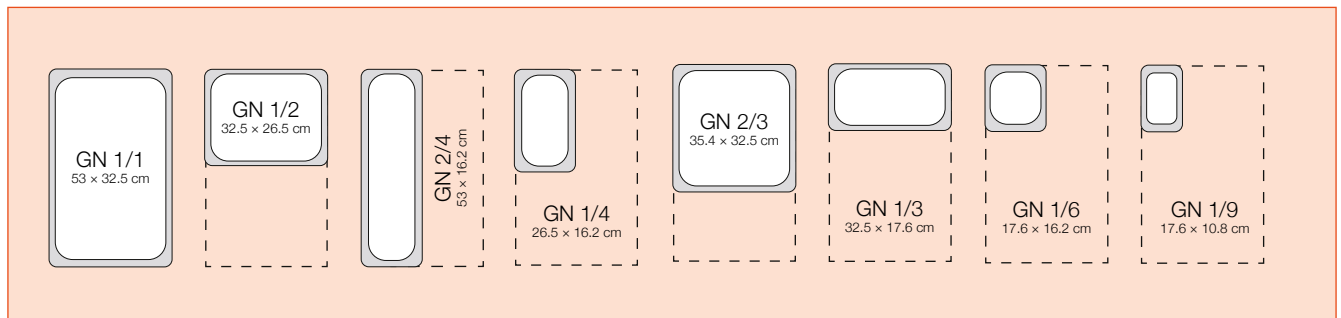

Cuisine

GN-SPEISEBEHÄLTER – RÉCIPIENTS GN

GN-Behälter gelocht – récipients GN troués

1/1	St./pcs	1	5
1 ● 1298-013 40	CHF	22.20	18.90
1 ● 1298-023 65	CHF	22.60	19.30
1 ● 1298-043 100	CHF	27.90	23.80
1 ● 1298-063 150	CHF	42.–	35.70
1 ● 1298-073 200	CHF	50.70	43.10

1/2	St./pcs	1	5
2 ● 1298-223 65	CHF	12.40	10.60
2 ● 1298-243 100	CHF	16.80	14.30
2 ● 1298-253 150	CHF	26.40	22.50
2 ● 1298-263 200	CHF	34.–	28.90

2/3	St./pcs	1	5
3 ● 1298-233 65	CHF	20.80	17.70
3 ● 1298-273 100	CHF	27.40	23.30

Deckel – couvercles

inox GN	St./pcs	1	5
4 ● 1298-11 1/1	CHF	15.30	13.10
4 ● 1298-23 2/3	CHF	17.90	15.30
4 ● 1298-24 2/4	CHF	12.10	10.30
4 ● 1298-12 1/2	CHF	7.90	6.70
4 ● 1298-13 1/3	CHF	5.90	5.–
4 ● 1298-14 1/4	CHF	5.80	4.90
4 ● 1298-16 1/6	CHF	3.30	2.80
4 ● 1298-19 1/9	CHF	3.50	3.–

Deckel mit Löffelaussparung – couvercles avec espace pour louche

inox GN	St./pcs	1	5
5 ● 1298-110 1/1	CHF	16.90	14.40
5 ● 1298-230 2/3	CHF	18.90	16.10
5 ● 1298-240 2/4	CHF	13.90	11.90
5 ● 1298-120 1/2	CHF	8.90	7.60
5 ● 1298-130 1/3	CHF	6.90	5.90
5 ● 1298-140 1/4	CHF	6.60	5.60
5 ● 1298-160 1/6	CHF	3.90	3.30
5 ● 1298-190 1/9	CHF	3.70	3.20

Rost – grilles

GN	St./pcs	1	5
6 ● 1298-9013 1/1	CHF	26.90	22.90
6 ● 1298-9014 2/1	CHF	58.30	49.60
6 ● 1298-9015 1/2	CHF	14.30	12.20
6 ● 1298-9016 2/3	CHF	17.80	15.20

Steg – barres de séparation

für Gastronormeinheiten pour les unités de gastro-norme	St./pcs	1	5
7 ● 1298-530 530 mm	CHF	7.–	6.–
7 ● 1298-325 325 mm	CHF	4.–	3.40
7 ● 1298-176 176 mm	CHF	2.10	1.80

Gastronorm-Behälter – récipients gastro-norme «Ecoline»

Chromnickelstahl 18/8, AISI 304 Norm, mittelschwere Qualität, Wandstärke 0.7 mm/acier nickel-chromé 18/8, norme AISI 304, qualité moyennement lourde, épaisseur 0.7 mm

GN 1/1 53 × 32.5 cm	St./pcs	1	5
8 ○ 597-101200 Schale/bac 200 mm NSV	CHF	28.–	60.50

GN 1/9 17.6 × 10.8 cm	St./pcs	1	5
9 ○ 597-19000 Deckel/couvercle NSV	CHF	3.–	6.40

GN-Behälter – récipients gastro-norme «Vollrath Super Pan»

Gastro-Norm einmal anders, brechen Sie aus den starren Formen aus und geben Sie Ihrem Buffet einen individuellen Touch, CNS 18/10

Inox 18/10GN 1/1 53 × 32.5 × 6.5 cm	St./pcs	1	5
10 ○ 597-3101120 gebogen/courbé, 4.8 l NSV	CHF	33.–	77.90

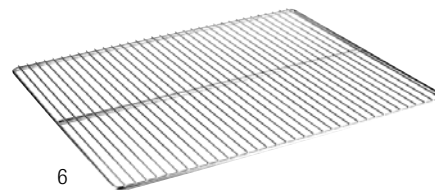

8

9



4



5



10



1
2
3

TRICHTER – ENTONNOIRS

Messbecher – récipients gradués

mit geschlossenem Griff, Liter- und ml-Einteilung, PP
gradués en litres, en ml, avec manche fermé, en PP

	St./pcs	1	5
1 ● 5403-30057 Ø 20.5 × H 27.5 cm, 0.44 kg, 5l	CHF	15.60	13.30
1 ● 5025-48012 Ø 9.5 × H 14.0 cm, 0.5l	CHF	4.30	3.70
1 ● 5025-38052 Ø 12.0 × H 17.0 cm, 1l	CHF	5.80	5.–
1 ● 5025-48022 Ø 15.5 × H 21.0 cm, 2l	CHF	10.20	8.70
1 ● 5025-48032 Ø 17.5 × H 23.5 cm, 3l	CHF	19.80	16.90

Edelstahl, Masseinteilung aussen und innen
en acier spécial, int. et ext. gradué

	St./pcs	1	3
2 ● 5403-30044 0.5l, Ø 8 × H 11.5 cm	CHF	12.70	10.80
2 ● 5403-30045 1l, Ø 10 × H 14 cm	CHF	17.80	15.20

Edelstahl matt, Masseinteilung innen
en acier spécial mat, int. gradué

	St./pcs	1	3
3 ● 5403-30054 1l, Ø 12 × H 13 cm	CHF	27.20	23.20
3 ● 5403-30055 2l, Ø 14 × H 17 cm	CHF	47.30	40.30

Trichter – entonnoirs

CNS 18/10, sterilisierbar/acier nickel-chromé

	St./pcs	1	3
4 ● 597-1005008 Ø 8 cm	CHF	21.70	18.50
4 ● 597-1005010 Ø 10 cm	CHF	27.80	23.70
4 ● 597-1005012 Ø 12 cm	CHF	8.70	5.90
4 ● 597-1005015 Ø 15 cm	CHF	42.30	36.–

Trichter-Set – set d'entonnoirs

Polyethylen/en polyéthylène

	Set	1	5
5 ● 1209-5117 Ø 7/9/10.5 cm	CHF	6.–	5.10

Trichter – entonnoire

Chromnickelstahl, mit Sieb/acier nickel chromé avec tamis
Durchlauf/passage

	St./pcs	1	3
6 ● 530-250 Ø 25 × H 23 cm Ø 3.2 cm, 0.7 kg	CHF	103.–	88.–

Tee-/Gewürzkugel – boule à thé/épiuces

Edelstahl, mit Kette und Haken
acier spécial, avec chaîne et crochet

	St./pcs	1	3
7 ● 1349-281 Ø 10.5 cm, 0.11 kg	CHF	26.90	22.90



Saucentrichter – entonnoir à sauce

	St./pcs	1	3
8 ● 530-130 Ø 13 cm, CNS 18/8-18/10	CHF	28.30	24.–

Absetzständer – support

8 ● 530-131 CNS 18/8-18/10	CHF	9.50	8.10
----------------------------	-----	------	------

Saucentrichter – entonnoir à sauce

Chromnickelstahl, mit 3 Durchlaufschrauben Ø 4, 5 und 6 mm
acier nickel chromé, avec 3 embouts Ø 4, 5 et 6 mm

	St./pcs	1	3
9 ● 597-19 Ø 18 × H 23 cm, 0.86 kg	CHF	106.–	89.–

Absetzständer – support

10 ● 597-18 H 20.5 cm	CHF	15.50	13.10
-----------------------	-----	-------	-------

Küchenschüssel – récipients

rostfrei 18/0, bordierter Rand/inoxydable 18/0, avec bord

	St./pcs	1	5
11 ● 530-3160 Ø 16 cm × H 5.5 cm 0.5l	CHF	2.30	2.–
11 ● 530-3180 Ø 18 cm × H 6.0 cm 0.75l	CHF	2.70	2.30
11 ● 530-3200 Ø 20 cm × H 6.5 cm 1l	CHF	4.–	3.40
11 ● 530-3220 Ø 22 cm × H 7.5 cm 1.5l	CHF	5.20	4.50
11 ● 530-3240 Ø 24 cm × H 8.5 cm 2l	CHF	6.10	5.20
11 ● 530-3260 Ø 26 cm × H 9.0 cm 3l	CHF	7.10	6.10
11 ● 530-3280 Ø 28 cm × H 10.0 cm 4l	CHF	9.40	8.–
11 ● 530-3310 Ø 31 cm × H 11.0 cm 5l	CHF	11.60	9.90
11 ● 530-3340 Ø 34 cm × H 11.0 cm 6l	CHF	15.20	13.–
11 ● 530-3380 Ø 38 cm × H 12.5 cm 8l	CHF	19.50	16.60
11 ● 530-3400 Ø 40 cm × H 13.5 cm 12l	CHF	23.90	20.40
11 ● 530-3440 Ø 44 cm × H 14.5 cm 14l	CHF	30.20	25.70

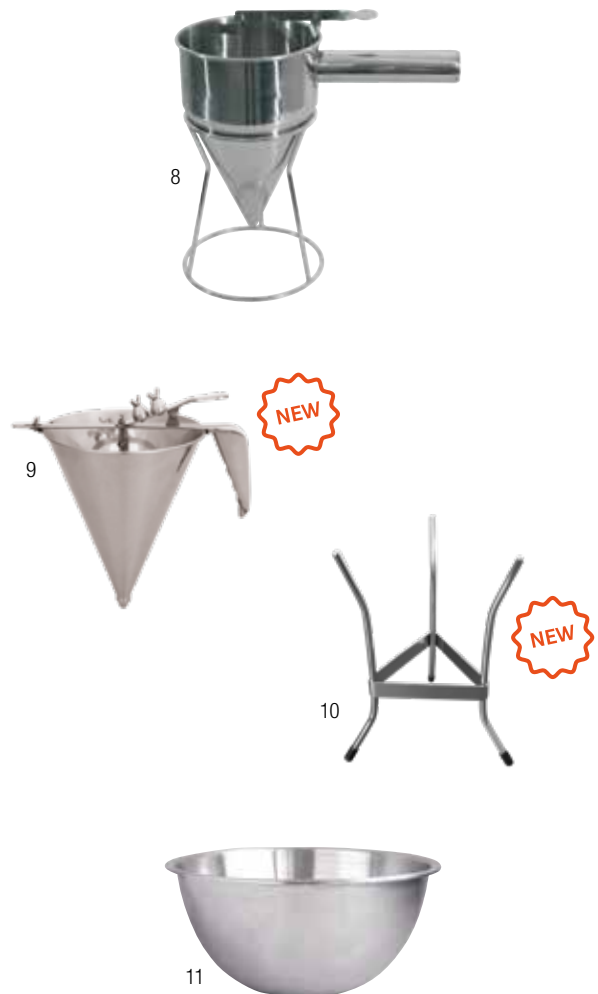

WARMHALTEN – TENIR CHAUD

Tellerclochen – cloches d'assiettes

Kunststoff transparent, mikrowellenfest, stapelbar
en plastique transparent, résistantes au four micro-ondes, empilables

	Ø Teller/assiette	St./pce		
1 ● 519-005	21 cm	CHF	9.50	
1 ● 519-008	23.5 cm	CHF	10.10	
1 ○ 519-009	24.3 cm	NSV CHF	5.-	9.70
1 ○ 519-015	30 cm	NSV CHF	5.-	13.20

Tellerglocke – cloche

Inox	Ø innen/ausser/int./ext.	St./pcs	1	20
2 ● 5352-254	Ø 25.4 cm	CHF	32.-	27.-

Wärmestrahler – lampe chauffante

mit flexiblen Arm, verchromt, inkl. 250W-Weisslichtstrahler
avec bras flexible, chromé, ampoule claire 250W incl.

		St./pcs	1	3
230V/250W				
3 ● 518-24000	20 × 20 × 70 cm, 12 kg	CHF	690.-	621.-
4 ● 518-24001	Glühbirne klar ampoule claire 250W	CHF	31.70	28.50
4 ● 518-27002	Glühbirne infrarot/ ampoule infrarouge 250W	CHF	31.70	28.50

Wärmestrahler – lampe chauffante

Strahlergehäuse Alu silberfarbig eloxiert, mit Spiralkabel, stufenlos
verstellbar, Schalter am Gehäuse, inkl. 250W Infrarotstrahler
boîtier en alu couleur argent éloxé, câble en spirale, ajustable en
continu, interrupteur encastré, lampe infrarouge 250W incl.

5 ● 518-27001	Ø 14 × 85–170 cm, 230V/250W	CHF	387.-	349.-
---------------	-----------------------------	-----	-------	-------

Wärmebrücken – pont à infrarouge

infrarot, zum Hängen oder Stellen (ohne Füsse)
pour pendre ou poser (sans pied)

220–240 V	76 × 15 × 6 cm			
6 ● 1439-076	1 NAC, 230 V, 0.66 kW, 4 kg	CHF	584.-	526.-

220–240 V	92 × 15 × 6 cm			
6 ● 1439-092	1 NAC, 0.8 kW, 5 kg	CHF	618.-	556.-

220–240 V	122 × 15 × 6 cm			
6 ● 1439-122	1 NAC, 1.1 kW, 5 kg	CHF	675.-	608.-

Universalfüsse/pieds

7 ● 1439-021	1 Paar/paire, H 33 cm	CHF	129.-	116.-
--------------	-----------------------	-----	-------	-------



1



1



2



3



4



5



6

7

FRITEUSEN – FRITEUSES

Speiseausgabewagen – chariot bain-marie

wasserbeheizt, CNS 18/10, Temperatur 30–90°C, Becken doppel-wandig, mit Ablasshahn, Thermostat stufenlos regulierbar pro Becken, Aufwärmkontrolllampe, 4 Lenkrollen Ø 12.5cm, 2 mit Feststellbremsen, Spiralanschlusskabel 3 m, ohne GN-Schalen

chauffé à l'eau, acier nickel-chromé 18/10, température 30–90°C, cuves à double paroi, avec robinet de vidange, thermostat réglable individuel par bassin, lampe témoin pour contrôle de chauffage, 4 roues Ø 12.5 cm, dont 2 avec freins, câble spiralé 3 m, sans récipient gastro-norme

230 V/1.3 kW		St./pcs	1	3
1 ● 1439-282	2 × GN 1/1, 20 cm tief/profond. 65 × 90 × 90 cm, 32 kg	CHF	1470.–	1323.–
2 ● 1439-283	3 × GN 1/1, 20 cm tief/profond. 65 × 130 × 90 cm, 43 kg	CHF	1886.–	1698.–

Frittieröltester-Set – set testeur d'huile à friture «Testo 270»

Messung des Öls direkt in der Friteuse, schnelle Messwertanzeige, Grenzwertüberwachung, elektronisch mit Display und Alarmfunktion, hygienisch und robust, einfach zu bedienen, sicher, bestehend aus Messgerät, Alukoffer, TopSafe, Handschlaufe, Referenzöl, Abgleichprotokoll

testez l'huile directement dans la friteuse, simple à l'emploi et à l'entretien, valeurs de mesures rapides, fiables et précises, avec voyant d'alarme incorporé dans l'écran vous informe de la qualité de vos huiles, hygiénique et robuste, set comprenant: testeur, mallette aluminium, TopSafe, bracelet, huile de référence, protocole d'éta-lonnage, piles

230 V/1.3 kW		St./pcs	1	3
3 ● 1013-5632	35.4 × 5 × 3 cm, 164 g	CHF	498.–	474.–

Ölfilter – filtre à huile

		St./pcs	1	3
4 ● 1439-999	komplett/complet, B 18 × T 60 × H 15.5 cm, 1.25 kg	CHF	109.–	98.–
4 ● 1439-991	Ersatzfilter/filtre de rechange 0.1 kg	CHF	60.–	54.–



Friteusen – friteuses

Edelstahl, Sicherheitsthermostat
en acier spécial, thermostat de sécurité

		B × T × H/ l × t × h	St./pcs	1	3
5 ● 1439-162410	230V/ 2 kW, 1 NAC	4 l, 7 kg 22 × 40 × 31.5 cm	CHF	198.–	178.–
6 ● 1439-162412		*2 × 4 l, 10.5 kg 43.5 × 40 × 31.5 cm	CHF	345.–	310.–

*2 getrennte Steckdosen erforderlich / nécessité 2 prises de courant

Friteusen – friteuses

Chromnickelstahl, Sicherheitsthermostat, *mit Fettablasshahn, 230 V, *mit Stecker Typ 23, 16 A / acier inoxydable, thermostat de sécurité, *avec vanne de vidange, 230 V, *avec prise type 23, 16 A

Tischmodelle – modèles de table:

		B × T × H/l × p × h	St./pcs	1	3
7 ● 1439-107	8 l, 3.25 kW/1 NAC	29 × 55 × 41 cm, 10 kg	CHF	424.–	382.–
8 ● 1439-207*	2 × 8 l, 3.25 kW/2×1 NAC	58 × 55 × 41 cm, 22 kg	CHF	690.–	621.–

* 2 getrennte Steckdosen erforderlich / nécessité 2 prises de courant



APPARATE – APPAREILS

Wasserbad – bain-marie

Chromnickelstahl mit Wasserablaufhahn, für GN-Behälter, thermostatische Regelung 30–90 °C, GN 1/1 / acier nickel chromé avec robinet de vidange, pour bacs GN, réglage thermostatique 30–90 °C, GN 1/1

230 V/1.2 kW		St./pcs	1	3
1	● 1439-200 B 34 × T 59 × H 24 cm, 7.5 kg	CHF	237.–	214.–
2	● 155-207 B 35.5 × T 55 × H 29.5 cm, 9.5 kg	CHF	310.–	279.–

Hot-Dog-Apparat – appareil à Hot-Dog

Edelstahlgehäuse, mit Regler bis 100 °C

boîtier en acier spécial, avec régleur jusqu'à 100 °C

32 × 30.5 × 38 cm		St./pcs	1	3
3	● 597-183 2 Spiesse, 230 V/450 W/50 Hz	CHF	230.–	195.50

Hot-Dog-Apparat – appareil à Hot-Dog

CNS 18/10, 4 Spiesse mit Regler von 30–100 °C/

acier nickel-chromé, 4 piques avec régleur 40–100 °C

32 × 30.5 × 38 cm		St./pcs	1	3
4	● 1439-402 230 V/0.96 kW, 57 × 35 × 44 cm, 7.7 kg	CHF	230.–	195.–

Ersatzglas – verre de rechange

32 × 30.5 × 38 cm		St./pcs	1	3
5	● 1439-403 Ø aussen/innen ext./int. 20/19.2 cm, H 24 cm	CHF	79.–	68.–



3

1



2



4 5



Elektro-Kontaktgrill – grill de contact

robuste Geräte aus CNS, Grillplatten aus Gusseisen für optimale Wärmeübertragung, Platten oben gerillt/unten platt, Thermostat regelbar von 50–300 °C, Aufheiz- und EIN/AUS-Kontrollleuchten, Fettauffangschale

appareils robustes en acier nickel-chromé, plaques de grill en fonte pour une répartition de la chaleur optimale, plaque du haut rainurée/dessous plat, thermostat réglable de 50–300 °C, lampes témoin pour chauffage et ON/OFF, bac pour graisse

Grösse/Platten (oben/unten)

Einer/simple:	dim./plaques (haut/bas)	St./pcs	1	3
1 ● 155-668	230 V/1.8 kW, 14kg, 29 × 40 × 20, 14kg B 29 × T 40 × H 20 cm, 14kg	CHF	366.–	330.–

Doppel/double:	St./pcs	1	3	
2 ● 155-673	230 V/3.6 kW, 26 kg, 57 × 37 × 20, 26 kg 21.5 × 21.5 / 47 × 23 cm	CHF	660.–	594.–

Solis BBQ-Grill XXL Pro

Kontakt- oder BBQ-Grill, arretierbare Höhenverstellung, ganz aufklappbar, Edelstahl, mit Temperaturregler und Timer 15 Min., antihafbeschichtet, Fettauffangschale grill de contact et de BBQ en acier spécial, ajustable en hauteur, peut être utilisé complètement ouvert, plaques anti-adhésives, avec régulateur de température et minuterie de 15 min., récipient pour la graisse

230 V/2.3 kW, 51 × 41 × 20 cm, 8.9kg	St./pcs	1	3	
3 ● 222-22	offen/ouvert: 51 × 70 × 14 cm	CHF	448.–	399.–

incl. VRG/TAR

«Panini»

robustes Gerät aus CNS, Grillplatten aus Gusseisen für optimale Wärmeübertragung, Platten beidseitig gerillt, Thermostat regelbar von 50–300 °C, Aufheiz- und EIN/AUS-Kontrollleuchten, Fettauffangschale
appareil robuste en acier nickel chromé, plaques de grill en fonte pour une répartition de la chaleur optimale, plaques rainurées sur 2 côtes, thermostat réglable de 50–300 °C, lampes témoin pour chauffage et ON/OFF, bac pour graisse

Grösse/Platten (oben/unten)

dim./plaques (haut/bas)	St./pcs	1	3	
4 ● 155-674	230 V/2.2 kW, 19kg, 41 × 37 × 20 33.5 × 22 / 33.5 × 23 cm	CHF	435.–	392.–

Elektro-Plattengrill – plaque à snacker

Chromnickelstahl, Stecker Typ 23, Garantie 1 Jahr, Bratfläche 32 × 48 cm en acier nickel-chromé, prise type 23, garantie 1 ans, dim. plaque 32 × 48 cm 50°–270°C, 230V / 3 kW / 16 A

5 ● 1439-2510	32.5 × 54 × 29.5 cm, 21 kg	CHF	469.–	422.–
---------------	----------------------------	-----	-------	-------



Eierkocher – cuit-oeufs

Edelstahl, mit 6 Eierhalter farbig markiert für Eiergrößen klein/mittel, Sicherheitsthermostat 30–110 °C in 10°-Stufen verstellbar, Heizelement Edelstahl fest installiert/en acier spécial, avec 6 paniers à oeufs marqués avec différentes couleurs pour oeufs petits/moyens, thermostat de sécurité de 30 à 110° C réglable en pas de 10° C, corps de chauffe en acier spécial installé fixement

230V/2.6 kW - 13 A	St./pcs	1	3	
7 ● 1439-129	36.5 × 22 × 29 cm, 4l, 5 kg	CHF	355.–	320.–

Eierhalter – paniers à oeufs

8 ● 1439-115129	St./pcs	1	6
	CHF	28.–	25.–

Farbe angeben: rot,gelb orange, blau, schwarz, lila
indiquer la couleur: rouge, jaune, orange, bleu, noir, pourpre

Reiskocher – cuiseur à riz

vollautom., Fassungsvermögen 8l (= 6 Liter Reis = 25–40 Port.), Gehäuse aus Edelstahl, Innenbehälter mit Teflonbelag und Markierungen, Druckschalter für Kochen und Warmhalten, inkl. Massbecher, Melaminschaufel und Halterung/entièrement automatique, capacité du récipient 8l (= 6 litres de riz cuit/25–40 portions), boîtier inox, récipient intérieur avec revêtement téflon et marquage, interrupteur à pression pour cuire et maintenir au chaud

9 ● 519-1274	Ø 32 × H 35 cm, 11 kg, 8l, 230 V/1950 W	St./pcs	1	3
		CHF	298.–	268.–

Reiskocher – cuiseur à riz «XXL»

Fassungsvermögen 12l (= 40-60 Portionen), Gehäuse Edelstahl, Innen-topf antihafbeschichtet, hitzebeständig, Silikonmatte als Anbrennschutz, Messbecher, Reislöffel und Rührlöffel inkl.
capacité du récipient 12l (= 40 à 60 portions).boîtier inox, récipient intérieur avec revêtement anti-adhésif, résistant à la chaleur, tapis en silicone pour éviter de brûler, doseur, cuillère à riz et cuillère à pot incl.

230V/2.85 kW, 1 NAC	St./pcs	1	3	
10 ● 1439-150529	Ø 46.5 × H 40 cm, 15.6 kg	CHF	477.–	430.–



Mikrowellengerät mit Grill – four à micro-ondes avec grill

Gehäuse und Garraum Edelstahl, Glasdreheller Ø 27 cm, 6 Leistungsstufen, Timer bis 30 Minuten, Auftaufunktion, 1 Grillgestell inkl.

boîtier et four en acier inoxydable, plateau en verre tournant Ø 27 cm, 6 niveaux de puissance, minuterie jusqu' à 30 min., fonction décongélation, 1 gril incl.

Leistung/puissance: Mikrowelle 900W / Grill 1000 W

B x T x H (ausser/innen): l x p x h (ext./int.):

48.3 x 42.5 x 28.1 / 31.5 x 29 x 20 cm	St./pcs 1	3
1 ● 1439-826 230 V/1.4 kW (Grill 1000 W), 231, 13.5 kg	CHF 309.–	278.–

Gerät ist nicht für dauerhaften, gewerblichen Einsatz geeignet.

Cet appareil ne se prête pas à un usage professionnel prolongé.

Mikrowellengerät – four à micro-ondes

Gehäuse/Garraum aus CNS, 10 Leistungsstufen, Digitalkontrolle, 10 Progr., Mikrowellenleistung 1000 W, Digitalzeitschaltuhr bis 99 Min.,

mit Stecker Typ 23/en acier inox, 10 niveaux de puissance, commandes digitales, 10 programmes, puissance micro-ondes 1000 W, minuterie digitale jusqu'à 99 min., avec prise type 23

Grösse ausser/innen – dim. ext./int.: 52 x 44 x 31/33.5 x 36 x 20 cm

	St./pcs 1	3
2 ● 1439-6101 230 V/1.5 kW, 1 NAC/13 A, 251, 17.6 kg	CHF 779.–	699.–

Nudelkocher – cuiseur à nouilles

Edelstahl, mit Ablasshahn, 1 Korb inkl. (21 x 23.5 x 10 cm) en inox, avec robinet, 1 corbeille incl. (21 x 23.5 x 10 cm)

Temperatur/température: bis 110°C

Becken/bassin: 7 l (24 x 30 x 20 cm)

230V/3.4 kW, 1 NAC, 16A	St./pcs 1	3
3 ● 1439-132260 30.5 x 41 x 31.5 cm, 9 kg	CHF 589.–	530.–

Körbe – corbeilles

zu Nudelkocher/pour cuiseur à nouilles 1439-132260

	St./pcs 1	3
4 ● 1439-261 10 x 13.8 x 13.5 cm	CHF 85.–	77.–
5 ● 1439-263 10 x 23.5 x 10 cm	CHF 114.–	98.–
6 ● 1439-262 21 x 23.5 x 10 cm	CHF 126.–	114.–

Teigwaren portionenweise frisch zubereiten!

Préparation de pâtes en portions individuelles!

Pasta-Station

Edelstahl mit 4 Körben à 1 l, Kochzeit je Korb über ein akustisches Signal einstellbar, Beckeninhalt 8 l, Festwasseranschluss ½", Wasserzulauf über Wahlschalter, Stecker Typ 23

inox, avec 4 corbeilles à 1 l, temps de cuisson par corbeille réglable par un signal sonore, contenance de la cuve 8 l, raccordement d'eau ½", entrée d'eau par simple commande d'une touche, prise type 23

230V/3.2 kW, 1 NAC, 16A	St./pcs 1	3
7 ● 1439-132250 52 x 34 x 60 cm, 24 kg	CHF 1980.–	1860.–

Körbe – corbeilles

zu/pour Pasta-Station 1439-132250

	St./pcs 1	3
8 ● 1439-607 6.5 x 18.5 x 13 cm, 0.41 kg	CHF 67.–	59.–



1



2



3



5



4



6



7



8

TOASTER

Toaster «Aris 4»

für 4 Scheiben, Edelstahl mit zwei getrennt schaltbaren Heizungen, stufenlos einstellbarem Bräunungsgrad, Auftau-, Aufwärm- und Schnellstopfunktion, Krümmelschublade

pour 4 toasts, en acier spéciale avec deux chauffages individuels, intensité réglable sans graduation, fonctions pour décongeler, réchauffer et arrêt rapide, tiroir à miettes

			St./pcs	1	3
1	● 156-282	28.5 × 32 × 20cm, 3kg, 230 V/1.6 kW, 50 Hz	CHF	130.-	110.-

Toaster – grille-pain «Duplex»

4 Scheiben Langschlitz-Toaster, Edelstahl inox/schwarz, stufenlos einstellbarer Röstgrad, Auftau- + Aufwärmfunktion, Stoptaste, automatische Zentrierung der Brotscheiben, Brötchenaufsatz, Krümmelschublade, Kabelaufwicklung
avec 2 fentes extra-longues pour 4 tranches de pain, acier spécial couleur argenté/noir, thermostat pour un réglage progressif du brunissage, 4 fonctions: griller, dégeler, réchauffer, stop, centrage automatique du pain, arrêt automatique, porte toast pliable, tiroir à miettes

			St./pcs	1	3
2	● 1338-017	39 × 15.7 × 18.5cm, 1.5kg	CHF	65.-	59.-

Buffet-Toaster

Durchlauftoaster Edelstahl auch für Frühstücksbuffet, regelbare Bandgeschwindigkeit, Einlassöffnung 8 cm hoch

pour buffet de petit déjeuner, en acier spécial, vitesse du bande de transport réglable, hauteur utile 8 cm

				1	3
3	● 1439-100	230 V/1.34 kW, 29 × 44 × 38.5cm, 14.5kg	CHF	653.-	588.-

				1	3
4	● 1439-205	230 V/2.24 kW, 36.8 × 44 × 38.5cm, 17.4kg	CHF	864.-	778.-



1



2



3



4

Snack Toaster

für Croque Monsieur, Toasts, Pizzas, Sandwiches, Spiegeleier, Steaks, Bratwürste, Hamburger, zum Gratinieren/Auftauen, mit Zeitschaltuhr 15 Minuten, Brosamenschale, Heizstäbe geschützt, Edelstahl, Quartzstrahler

pour croque-monsieurs, toasts, pizzas, sandwiches, oeufs sur le plat, steaks, saucissons grillés, hamburgers, pour gratiner/décongeler, avec minuterie 15 minutes, grilles avec protection, tiroir pour miettes, en acier spécial, quartz

				1	3	
5	● 1439-010	44 × 26 × 29/35.5 × 24 × 5 cm	CHF	269.-	242.-	
2 Etagen, 9.7kg, 230 V/3 kW, 13 A, 2 Grillroste, 1 Toastzange mit Stecker Typ 23/2 grilles, 1 pince, avec prise type 23						
				B × T × H/l × p × h (ausssen/innen)	1	3
6	● 1439-020	44 × 26 × 40/35.5 × 24 × 5 (2x)cm	CHF	341.-	307.-	

Sous-vide Garer – cuiseur sous-vide

Edelstahl, Becken GN 1/1, elektronische Steuerung mit Display, 9 Programm-Speicherplätze, Ablasshahn, Deckel, Kerntemperaturfühler optional en acier spécial, récipient GN 1/1, commande électronique avec display, 9 mémoires pour programmes, robinet, couvercle, sonde de température optional

				1	3
7	● 1439-25	34.5 × 64 × 32 cm, 25 l, 12 kg	CHF	1190.-	1070.-

Kerntemperaturfühler – sonde de température

				1	3
7	● 1439-26	zu Sous-vide Garer / pour cuiseur sous vide	CHF	268.-	240.-

Caldomat «Caldolux» cook & hold

tragbar, stapelbar, überall einsatzbereit, links-rechts Türbandung, vollständig aus Chromnickelstahl, robuste Tür mit Magnetverschluss, Garraum mit abgerundeten Ecken, digitale Bedieneinheit, COOK-funktion-max. 120 °C für Langzeitgaren, HOLD-Funktion zum

gradgenauen Warmhalten, Kerntemperaturfühler serienmässig portable, empilable, entièrement en acier inoxydable, porte réversible à fermeture magnétique, enceinte avec coins arrondis, commandes digitales, fonction COOK jusqu'à 120 °C pour cuisson lente, fonction HOLD pour un maintien de température, sonde à température

				1	3
8	● 1439-0312	230 V/760 W, 1 NAC, 25kg	CHF	1790.-	1650.-

Schnellkühler/Schockfroster – réfrigérateur rapide / congélateur choc «AL5»

5 × GN 1/1 oder 60 × 40 cm, Ausführung Inox nach HACCP-Regelung, optimale Temperaturverteilung, höchste Präzision bei Einsatz des Kerntemperaturfühlers, niedriger Energieverbrauch, Klimaklasse 4

5 × GN 1/1 ou 60 × 40 cm, modèle inox selon règlement HACCP, dispersion de température optimale, la plus grande précision avec l'emploi de la sonde, consommation d'énergie faible, classe climatique 4

Schnellkühlzyklus/cycle de réfrigération rapide: 90 Min. +70°C/+3°C = 16kg
Schockfrosteistung/débit congélation choc: 240 Min. +70°C/-18°C = 12kg

				1	3
9	● 1439-7006	230V/1.2kW, 1 NAC, 98kg	CHF	4890.-	4400.-



5

6

7



8



9

Heissluftofen – four à chaleur tournante «LineMicro™»

gute, gleichmässige Backqualität, Edelstahl Backkammer, einfach zu Bedienen, Temperatur max. 300°C, Distanz zwischen den Blechen 7 cm, Doppelglastüre mit Hitzeschutz, gutes Preis-/Leistungsverhältnis
 qualité de cuisson régulière, chambre en inox, simple à utiliser, température max. 300 °C, distance entre les plaques 7 cm, porte double vitrage avec protection contre la chaleur, bon rapport qualité/prix

230 V50/60 Hz	Bleche	Grösse/dim
Roberta XF003	plaques	B × T × H/l × p × h
		St./pcs 1 3
1 ● 1439-003	2.62 kW 3 (34.2×24.2cm)	48 × 52, 3 × 40.2cm, 16kg
		CHF 785.– 698.–

Lisa XF013		
2 ● 1439-013	2.62 kW 3 (46×33cm)	60 × 58, 7 × 40.2cm, 20kg
		CHF 895.– 798.–

Anna XF023		
3 ● 1439-023*	3 kW 4 (46×33cm)	60 × 58, 7 × 47.2cm, 22kg
		CHF 940.– 846.–

*mit Stecker Typ 23 geliefert/fourni avec pris type 23

Elektro-Kombidämpfer – COMBISTEAMER ÉLEC.

Dämpfen und Heissluft 35°–260°C, Vorheiztemperatur bis 260°C, Kerntemperaturmessung, wählbare Temperatur °C oder °F, Speicher für 256 Kochprogramme, Motorstopp beim Öffnen der Tür, Digitalanzeige, LED-Lampen, Türabtropfschale, 4-automatische Waschprogramme, Abstand zwischen Blechen 67mm, Edelstahlgar-kammer, Karbonfasertürschloss/Vapeur et l'air chaud 35°–260°C, préchauffage max. 260°C, sonde à cœur incl., temp. Au choix en C°/F°, 256 programmes enregistrables, arrêt du moteur lors de ouverture de la porte, avec affichage digital, lumière LED, 4 programmes de lavage automatique, distance entre la plaque 67mm, cavité inox, serrure de portière de la fibre de carbone

	3 × GN 1/1	St./pcs 1 3
4 ● 155-104*	75 × 77.3 × 53.8cm, 50KG, linksgebandet	
	50/60 hz, 400V / 5 kW	CHF 4310.– 3890.–
	5 × GN 1/1	St./pcs 1 3
5 ● 1439-304	75 × 77.3 × 67.5cm, 70kg, linksgebandet	
	50/60 hz, 400V / 7 kW	CHF 4990.– 4490.–

Starkstromgeräte (400 V) werden ohne Stecker geliefert und müssen vom konzessioniertem Elektriker angeschlossen werden!
 Les appareils au courant fort sont livrés sans prise et doivent être installés par un électricien!



KÜHLVITRINE – VITRINE FROIDE

Kühlaufsatz – comptoir froid «Sushi Bar»

für Sushi, Tapas etc., für 5 Schalen GN ½, 4 cm (nicht mitgeliefert), 1 Zwischensteg 32.5 × 3 cm inkl., Kunststoffgehäuse silber, abgerundete Front-Panoramascheibe, Bedienerseite mit Glas-Schiebetüren, LED-Beleuchtung separat zuschaltbar, elektronische Steuerung, statische Kühlung, automatische Abtaufunktion, Kühlmittel R600A/pour sushi, tapas etc., pour 5 bacs GN 1/2, 4 cm (non fournis), 1 barre de séparation 32.5 × 3 cm incl., boîtier en plastique argenté, vitrine en verre panoramique, portes coulissantes en verre côté service, illumination LED s'allument séparément, commande électronique, refroidissement

statique, dégivrage automatique, réfrigérant R600A

230 V/180 W/1 NAC, 2–7°C

		St./pcs		
1	● 1439-110135	180 × 42.5 × 29.5 cm, 45 kg	CHF	1695.–

Mini-Kühlvitrine – mini vitrine réfrigérée

mit Beleuchtung, Umluftkühlung, mit 2 Rosten, 3 Einlegeböden, automatische Abtaugung

froid ventilé, avec lumière, avec 3 grilles, dégivrage automatique

+4 °C/+12 °C

42.5 × 38 × 96 cm

St./pcs 1 3

2	● 155-06	230 V/160 W, 1 NAC, 78 l, 32.5 kg	CHF	698.–	638.–
---	----------	-----------------------------------	-----	-------	-------

Auf Bestellung auch in schwarz lieferbar/sur demande aussi livrable noir.

Kühlvitrine – vitrine froide

Edelstahlgehäuse, Deckel aus Sicherheitsglas, mit 8 CNS-Behältern GN 1/6, 10 cm tief, 3 Stege 36 × 3 cm inkl., statische Kühlung, automatische Abtaufunktion, Kühlmittel R600A / boîtier en acier spécial, couvercle en verre de sécurité, avec 8 bacs en acier nickel-chromé GN 1/6, profondeur 10 cm, 3 barres de séparation 36 × 3 cm incl., refroidissement statique, dégivrage automatique, réfrigérant R600A

230 V/70 W/1 NAC, 0 – 10°C

St./pcs 1 3

3	● 1439-700211	76.5 × 61 × 32 cm, 24.8 kg, 67 l	CHF	1490.–	1341.–
---	---------------	----------------------------------	-----	--------	--------

Kühlvitrine – vitrine froide «Deli-Cool»

schwarz, Umluft-Kühlung, mit LED-Beleuchtung, automatische Abtaufunktion, Total 3 Flächen 60 × 30 cm, 2 höhenverstellbare Auflageroste/noire, froid ventilé, avec éclairage LED, dégivrage automatique, total 3 surfaces 60 × 30 cm, 2 grilles réglables en hauteur

+2° à +12°C B × T × H/l × p × h, 230 V/0.16 kW, 1 NAC

St./pcs 1 3

4	● 1439-210	68.5 × 45.5 × 67.5 cm, 100 l, 41 kg	CHF	955.–	860.–
---	------------	-------------------------------------	-----	-------	-------



1



2



4



3

Flaschenkühlschränke – armoires frigorifiques

statische Kühlung, LED-Deckenbeleuchtung separat schaltbar, stufenlose mechanische Temperaturregelung, Türanschlag rechts (wechselbar), inkl. 5 Flaschenroste und 1 Rost verchromt/pour bouteilles, refroidissement statique, lumière LED au plafond, régulateur mécanique en continu, charnières à droite (changeables) 5 + 1 grilles à bouteilles incl.

230V/1 NAC, +2 - +10°C, 28 Flaschen/bouteilles			St./pcs	1	3
88l, 23.4kg, 0.085 kW			CHF	498.-	458.-
1 ● 1439-82	43 × 48 × 82.5cm				

Flaschenkühlschränke – armoires frigorifiques

Umluftkühlung, Türen mit Doppelverglasung, innen Edelstahl, aussen Stahlblech lackiert, abschliessbar, Innenbeleuchtung, stufenlose mechanische Temperaturkontrolle, 2 Einlegeroste Edelstahl inkl. pour bouteilles, refroidissement par air, portes double vitrages, int. en acier spécial, ext. tôle laquée, serrure, éclairage, contrôle de température mécanique en continu, 2 grilles en acier spécial incl.

230V/1 NAC, +2 - +10°C			St./pcs	1	3
220l, 82.2kg, 0.25 kW			CHF	1190.-	1070.-
2 ● 1439-1138	92 × 55 × 92cm				

Getränkekühlschränke – armoire frigorifiques pour bouteilles «FKUv»

mit Umluftkühlung, Volltüre abschliessbar, automatischer Abtauung, Türanschlag rechts (gegen Aufpreis wechselbar), mit höhenverstellbaren, kunststoffbeschichteten Stahlgitterrosten, Schloss, digitale Temperaturanzeige aussen/ refroidissement par air, porte pleine avec serrure, décongélation automatique, avec des grilles en acier revêtues de plastique qui se placent à différents niveaux, charnières à droite (changeables contre supplément), serrure, affichage digitale extérieur de la température

230 V			Roste/grilles netto!		
+1 – +15 °C	H × B × T/h × l × p				
3 ○ 140-1700	83 × 60 × 61.5cm, 141l, 37kg, 0.7 kW	3	CHF	1095.-	1665.-

incl. VRG/TAR

Aufpreis für Umbanden CHF 110.–/Stück./Majoration pour changer les charnières CHF 110.–/pce.

Flaschenkühlschränke – armoires frigorifiques pour bouteilles «Liebherr»

mit bruchsicherer und kratzfester Isolierglastüre, automatische Abtauung mit Tauwasserverdunstung, einbaufähig, abschliessbare Tür, Innenbeleuchtung (separat schaltbar), mit höhenverstellbaren, kunststoffbeschichteten Stahlgitterrosten, Türanschlag rechts (gegen Aufpreis wechselbar) avec porte en verre isolé incassable et résistant aux égratinures, décongélation automatique avec évaporation des condensations, serrure à clé, éclairage (se met en marche séparément), avec des grilles en acier revêtue de plastique qui se placent à différents niveaux, charnières à droite (changeables contre sup.)

230 V, +2 °C/+10 °C	H × B × T/h × l × p		Roste/grilles netto!		
4 ○ 140-3602	159 × 60 × 60cm, 360l, 76kg, 1.5 kW	5	CHF	1903.-	2127.-

incl. VRG/TAR

Getränkekühlschränke – armoire frigorifiques pour bouteilles «FKvsI»

Gehäuse silber, mit Umluftkühlung, Isolierglastüre mit Schloss, automatische Abtauung, Türanschlag recht (gegen Aufpreis wechselbar), Roste verzinkt, mit LED-Beleuchtung boîtier argent, refroidissement par air, porte en verre isolé avec serrure, décongélation automatique, charnières à droite (changeables contre supplément), grilles zingués, avec illumination LED

230 V, 0°–15°			Roste/grilles netto!		
5 ○ 140-5412	164 × 75 × 73cm, 544l, 94kg, 1.4 kW	5	CHF	2255.-	2962.-

incl. VRG/TAR

Aufpreis für Umbanden CHF 110.–/Stück./Majoration pour changer les charnières CHF 110.–/pce.

Cuisine



1



2



3



4



5

KÜHLSCHRÄNKE – ARMOIRES FRIGORIFIQUES

Kühlschränke – réfrigérateurs «Fors-Liebherr»

Gastronorm GN 2/1, mit Umluftkühlung, Volltüre abschliessbar, automatischer Abtauung mit Tauwasserverdunstung, Türanschlag rechts (gegen Aufpreis wechselbar), mit höhenverstellbaren, kunststoffbeschichteten Stahlgitterrosten

Gastronorme GN2/1, refroidissement par air, porte pleine avec serrure, décongélation automatique, avec évaporation des condensations, avec des grilles en acier revêtues de plastique qui se placent à différents niveaux, charnières à droite (changeables contre supplément)

230 V	0/+15°C	H x B x T/h x l x p	Roste/grilles	netto!
1	○ 140-5730	186.4 x 75 x 75 cm, 583l, 88kg, 1.2 kW*	5	CHF 2240.- 3055.-

* -2/+15 °C incl. VRG/TAR
Aufpreis für Umbanden CHF 200.-/Stück./Majoration pour changer les charnières CHF 200.-/pce.

Tiefkühlschränke – congélateurs «Fors-Liebherr»

Gastronorm GN 2/1, mit statischer Kühlung, Volltüre abschliessbar, automatischer Abtauung mit Tauwasserverdunstung, Türanschlag rechts (gegen Aufpreis wechselbar), mit 14 stabilen Körben, bzw. rundum geschlossene Gefrierschubladen

Gastronorme GN2/1, refroidissement statique, porte pleine avec serrure, décongélation automatique, avec évaporation des condensations, avec 14 paniers stables (Pos. 4+6), ou 14 tiroirs entièrement fermés (Pos. 5), charnières à droite (changeables contre supplément)

230 V	-9/-26°C	H x B x T/h x l x p	Körbe/ paniers	netto!
2	○ 140-5200	186.4 x 75 x 76 cm, 513l, 99kg, 1.2 kW	14	CHF 2325.- 2962.-

incl. VRG/TAR
Aufpreis für Umbanden CHF 110.-/Stück./Majoration pour changer les charnières CHF 110.-/pce

Tiefkühlschränke/congélateurs «Fors-Liebherr ProfilLine»

GN 2/1, mit dynamischer Kühlung, automatischer Abtauung, Volltüre abschliessbar, Türanschlag rechts (gegen Aufpreis wechselbar)/GN 2/1, refroidissement dynamique, décongélation automatique, porte pleine avec serrure, charnières à droite (changeables contre supplément)

-14°/-28°C	H x B x T / h x l x p	230 V	Roste/grilles	netto!
3	○ 140-5810	206.4 x 75 x 75 cm, 547l, 115kg, 2.411 kW/24 h, weiss/blanc	6	CHF 2985.- 3705.-

incl. VRG/TAR



Saladette

GN 1/1 Chromnickelstahl, 1 Tür (Anschlag wechselbar), Schneidebrett aus Poly-ethylen, für GN-Schalen 3 × 1/3, 2 × ½ oder 1 × 1/1, Tiefe 15 cm (nicht mitgeliefert), inklusive: 2 × Stege 53.7 × 3.5 cm, 1 Rost GN 1/1, Temperaturbereich von 0°–10°C, Thermostat, statische Kühlung, elektronische Steuerung, Tauwasserverdunstung/en acier nickel chromé, 1 porte (charnières changeables), planche à découper en polyéthylène, pour bac GN 3 × 1/3, 2 × ½ ou 1 × 1/1, profondeur 15 cm (bacs non inclus), inclus: 2 barres de séparation 53.7 × 3.5 cm, 1 grille GN 1/1, température de 0 – 10°C, thermostat, refroidissement statique, surveillance électronique, dégivrage automatique avec évaporateur d'eau

230 V/230 W/1NAC	43.8 × 70 × 88.2 cm	St./pcs 1	3
1 ● 1439-200270	140l, 43 kg	CHF 1190.–	1084.–

Saladette

Umluftkühlung, Chromnickelstahl 18/10, mit Klappdeckel, 2 Türen mit 2 Roste, GN 1/1 und 1 Paar Auflageschienen pro Tür, inkl. 4 Stege, z.B. für Gastronormbehälter (15 cm): 5 × 1/6 GN + 2 × 1/3 GN + 1 × 1/1 GN (ohne Behälter), elektronische Steuerung, vollautomatische Abtauung mit Tauwasserverdunster, mit Kunststoffschneidbrett

réfrigérée, en acier nickel-chromé 18/10, avec couvercle amovible, 2 portes avec 2 grilles GN 1/1 et 1 paire de glissières par porte, 4 supports pour bac, p. ex. pour récipients gastro-norme (15 cm): 5 × 1/6 GN + 2 × 1/3 GN + 1 × 1/1 GN (sans bac GN), commandes et surveillance électronique, dégivrage automatique avec évaporateur d'eau, avec planche à découper en plastique

+2°C/+10°C	90 × 70 × 87 cm	St./pcs 1	3
2 ● 155-265	230 V/0.25 kW/1 NAC, 61.6 kg, 260l	CHF 1453.–	1308.–

Pizza Saladette

Umluftkühlung mit elektronischer Steuerung, Chromnickelstahl, Granitabdeckung, Inhalt 250l, Aufsatz für 5 × GN 1/6, 15 cm tief, (nicht mitgeliefert) mit 2 Türen, 2 Roste (GN 1/1), 1 Auflageschienenpaar pro Tür, Tauwasserverdunstung réfrigérée par air avec commande et surveillance électronique, en acier nickel-chromé, plan de travail en granit, contenance 250l, surtout pour 5 × GN 1/6, 15 cm de profondeur (non fourni), avec 2 portes, 2 grilles (GN 1/1) et 1 paires de glissières par porte, évaporateur d'eau

2 °/10 °C, B × T × H / l × p × h,	230 V/0.25 kW, 1 NAC	St./pcs 1	3
3 ● 1439-201	90 × 70 × 107.5 cm, 116 kg	CHF 1790.–	1610.–

Vakuumpackungsmaschine – machine d'emballage sous-vide

«VAC-STAR MINI VAC»

kompaktes Tischmodell, einfachste Bedienung, höchste Betriebssicherheit, wartungsarm, robust, zuverlässig, elektronisch gesteuerte Beutelsiegelung mit Abkühlung, manueller Schweißschalter, transparenter Deckel zum Überwachen des Verpackungsvorgangs, Hochleistungsvakuumpumpe Busch (99.95%)

machine de table compacte, simplicité d'emploi, sécurité de fonctionnement maximale, demande peu d'entretien, robuste, fiable, soudure et refroidissement contrôlés électroniquement, interrupteur manuel pour activer le soudage, couvercle transparent pour observer le cycle d'emballage, pompe de mise sous-vide BUSCH (99.95%)

230 V/ca. 0.2 kW	Masse/dimension Kammer/chambre B × T × H / l × p × h	Pumpe/pompe Schweissleiste(n)/barre(s) soudure(s)
4 ○ 1016-200	40 × 26 × 20 cm 22 × 28 × 9 cm	4 m³/h 20 cm CHF 1450.– netto!

Vakuumbbeutel – sachets à bords soudés transparents

kochfest, bis 110 °C, Qualität PA/PE 20/70

pour emballage à vide, résistant à la chaleur jusqu'à 110 °C, qualité PA/PE 20/70		St./pcs 1	3
5 ● 1138-40554	150 × 200 mm, Ct. = 1000	CHF 68.–	61.–
5 ● 1138-40567	200 × 300 mm, Ct. = 1000	CHF 135.–	122.–
5 ● 1138-40579	250 × 400 mm, Ct. = 1000	CHF 235.–	212.–



4



1



2



3

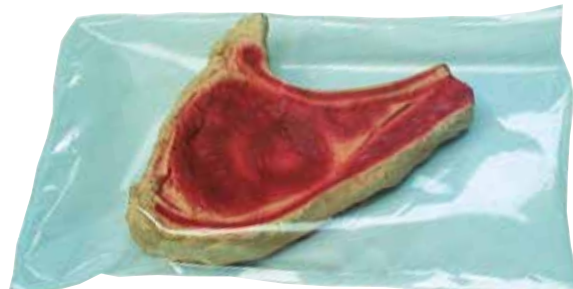

5

KÜCHENMASCHINEN – ROBOTS DE CUISINE

Nudelmachine – machine à pâtes «Imperia»

für professionellen Gebrauch bis 12 kg Nudeln pro Stunde, robust und praktisch, aus Stahl, Breite des Walzenkneters 220 mm, Walzwerk stufenlos verstellbar von 0–10 mm, ohne Schneidewalze, 1 Jahr Garantie

pour l'utilisation professionnelle, jusqu'à 12 kg de nouilles par heure, robuste et pratique, en métal, largeur des cylindres pétrisseur 220 mm, cylindre réglable de 0–10 mm, sans laminoir, garantie 1 an

Handmodell – modèle manuel «R220»

1 ● 1000-1 10.3 kg **CHF 995.–**

elektrisches Modell – modèle électrique «RMN 220»

2 ● 1000-2 220 V/190 W, 14.75 kg **CHF 2485.–**

Schneidewalzen – laminoirs «Simplex»

3 ● 1000-3 T1 1.5 mm Capelli d'angelo

3 ● 1000-4 T2 2.0 mm Tagliatelle

3 ● 1000-5 T3 4.0 mm Trenette

3 ● 1000-6 T4 6.5 mm Fettuccine

3 ● 1000-7 T5 12.0 mm Lasagnette à **CHF 239.–**

Fleischwolf – hachoir

für robuste Ansprüche, Stundenleistung 160 kg, Scheibendurchmesser 7 cm, 1 Messer und 1 Lochscheibe Ø 6 mm inkl., leichte Reinigung durch abnehmbaren Mülhtrichter (CNS) und Mahlanlage, Getriebeuntersetzung Stahl, Gestell Aluminium/ capacité horaire 160 kg, Ø des grilles 7 cm, 1 couteau et 1 grille perforée 6 mm incl., nettoyage facile grâce au groupe de hachage amovible, structure en aluminium, trémie en acier inoxydable, réducteur à engrenage à bain d'huile

230V/0.75 kW, 1 NAC St./pcs 1 3

4 ● 1439-213 29 × 46 × 50 cm, 20 kg **CHF 1180.– 1062.–**

Lochscheiben – grilles perforées

5 ● 1439-2001 2 mm St./pcs 1 3 **CHF 64.– 58.–**

6 ● 1439-2002 4.5 mm **CHF 45.50 41.–**

7 ● 1439-2007 8 mm **CHF 45.50 41.–**

Messer – couteau

8 ● 1439-2004 St./pcs 1 3 **CHF 27.– 24.30**



Saucenmaschine – appareil à sauce «Kisag HotWhip»

Stellen Sie in kurzer Zeit frische Saucen, Mousse oder luftig leichter Zabaione her, Edelstahl, Becher 2l und Messer abwaschmaschinentauglich, max. 1l Füllmenge, für Dauerbetrieb bis max. 3 Stunden, kalt oder heizbar 40–95°C, Heizleistung 450W/produisez en peu de temps des sauces et des mousses fraîches, ou des sa-bayons légers en acier, gobelet 2l et couteau apte pour le lave-vaisselle, contenance max. 1l, pour le fonctionnement en continu jusqu'à 3 heures, froid ou à chauffer de 40 à 95°C, puissance de chauffe de 450W

230 V/350 W, 50 Hz

9 ● 534-8230 15.2 × 25.5 × 35.5 cm, 7.6 kg **CHF 1490.–**



Cuisine

GEMÜSESCHNEIDEMASCHINE – MACHINE COUP-LÉGUMES

Gemüseschneidemaschine – machine coupe-légumes

«Anliker GSM Five Star»

wartungs- und servicefreie Gemüseschneidemaschine aus Edelstahl,
5 Jahre Garantie auf Motor und Getriebe, Preis ohne Schneidscheiben
machine en acier spéciale, nécessite aucun entretien ou service, garantie
5 ans sur moteur et boîte de vitesse, prix sans disques de coupe
25 x 31.5 x 54 cm, 21.5 kg netto!

1	○ 412-1800	230 V/50 Hz, 0.245 kW	CHF 3990.-
---	------------	-----------------------	-------------------

Anliker Schneidescheiben – disques pour Anliker

			netto!
2	○ 412-1801	Feinschnitt/coupe fine F-1, 1 mm	CHF 181.-
3	○ 412-1803	Grobschnitt/coupe grosse G-3, 3 mm	CHF 181.-
4	○ 412-1823	Juliennes S-2, 2 x 2 mm	CHF 269.-
5	○ 412-1831	Alumettes PA-4, 4 x 4 mm	CHF 269.-
6	○ 412-1848	Gaufrettes PG-4, 4 mm	CHF 170.-
7	○ 412-1900	Rösti No-0, 9 mm	CHF 228.-
8	○ 412-1854	Batonnets BT-8, 8 x 8 mm	CHF 228.-
9	○ 412-1559	Drehstößel/pilon	CHF 130.-



1



MIXER

Bamix Gastro 200

2-stufig, mit fixem Stab und Messerschutz, 3 Aufsteckteile (Multimesser: zerkleinern, zerkleinern, Schlagscheibe: schlägt Eiweiss, Rahm usw., Quirl: für Zubereitung von Mayonnaise, Saucen usw.), verarbeitet Mengen bis zu 20l, Wandhalterung (inkl. Schrauben und Dübel), mit Fach für Scheiben, für Kurzzeitbetrieb bis 5 Min., schnell gereinigt (bis Schalter wasserdicht), pflegeleicht, Gesamtlänge 37 cm, Eintauchtiefe 30 cm/2 vitesses, axe prolongé avec protection de couteau fixe, 3 accessoires (mixer: couper, hacher, etc., fouet: bat les blancs en neige, la crème, etc., mélangeur: émulsionne la mayonnaise, sauces, etc.), travaille jusqu'à 20 l, avec support (y compris vis et cheville), avec emplacement pour les lames, utilisation courte durée 5 min., vite lavé (étanche jusqu'à l'interrupteur), longueur 37 cm, profondeur d'immersion 30 cm

				St./pcs	1	3
1	● 1338-1	230V/200 W, 900g	CHF	249.-	235.-	incl. VRG/TAR

Bamix Gastro 350

2-stufig (19000/22000 T/Min.), mit fixem Stab und Messerschutz, 3 Aufsteckteile (Multimesser, Schlagscheibe, Quirl), verarbeitet Mengen bis zu 30 l, Eintauchtiefe 35 cm, Wandhalterung 2 vitesses (19000/22000 t/min.), axe prolongé avec protection de couteau fixe, 3 accessoires (mixeur, fouet, mélangeur), travaille jusqu'à 30 l, profondeur d'immersion 35 cm, avec support mural

				St./pcs	1	3
2	● 1338-35	230 V/350 W, 1.2kg	CHF	386.-	367.-	incl. VRG/TAR

Stabmixer – mixer «MX 500 DUO»

Mixer und Schneebesen aus Chromnickelstahl, Gehäuse Kunststoff grün, Mixstablänge 40 cm, Drehzahl Mixer max. 11000 UpM, Schneebesen may 1500 UpM, Kabel 2.3 m/mixer et fouet en acier nickel chromé, boîtier en plastique vert, longueur de la tige 40 cm, vitesse max. mixer 11000 t/min., vitesse max. fouet 1500 t/min., cable 2.3 m

				St./pcs	1	3
3	● 1439-130110	L 84 cm (Mixer) 66 cm Besen/fouet, 5 kg		CHF	590.-	532.-

Stabmixer – mixeur-plongeur «Kisag»

Verarbeitungsmenge bis 20l, 2 Geschwindigkeiten 20000/15000 U./Min., Eintauchtiefe 20 cm, Stab, Fuss, Messer aus Edelstahl, 2 m Spiralkabel, inkl. Wandhalterung

capacité jusqu'à 20l, 2 vitesses 20000/15000 t./min., profondeur d'immersion 20 cm, tube, pied et couteau en acier inox, 2 m de câble, support mural incl.

				St./pcs	1	3
4	● 534-8220	230 V/250 W, 50 Hz, 1.2kg	CHF	289.-	259.-	

Stabmixer – mixer «Kisag»

ganz aus Metall, Eintauchtiefe 50 cm, mit fest montiertem Mixstab, geeignet für Dauerbetrieb, Garantie 1 Jahr

entièrement en métal, 50 cm profondeur d'immersion, avec baton fixement installé, utilisation illimité, garantie 1 an

				St./pcs	1	3
5	● 534-8203	230 V/550 W, 12000 Touren/Minute, 4 kg	CHF	890.-	799.-	

Wandhalterung – support murale

zu Mixer Kisag
pour mixer Kisag

6	● 534-82031		CHF	24.-		
---	-------------	--	-----	------	--	--

1



2



3



4



5



6

RÜHRBESEN, KELLEN – FOUETS, LOUCHES, ÉCUMOIRES

Schneebeesen – fouets

CNS, mit 8 Drähten und Hängeöse, ausgegossen, Griff 13 cm
acier nickel-chromé, avec 8 fils et anneau pour pendre, manche
massif 13 cm

			St./pcs	1	5
1	● 5226-122	25 cm	CHF	9.90	8.40
1	● 5226-123	30 cm	CHF	9.90	8.40
1	● 5226-124	38 cm	CHF	12.80	10.90
1	● 5226-125	43 cm	CHF	14.60	12.40
1	● 5226-126	48 cm	CHF	15.20	12.90

Schöpfer – louches

Edelstahl 18/8, einteilig
en acier spécial 18/8, monobloc

				St./pcs	1	3
2	● 5403-710	∅ 5 cm	0.3 dl, 32 cm	CHF	16.30	13.90
2	● 778-4406	∅ 6 cm	0.5 dl	CHF	16.90	14.40
2	● 597-270008	∅ 7 cm	0.8 dl	CHF	17.80	15.10
2	● 778-4418	∅ 8 cm	1.25 dl	CHF	19.30	16.40
2	● 5403-714	∅ 9 cm	1.5 dl, 42 cm	CHF	21.90	18.70
2	● 597-2700009	∅ 9 cm	2 dl	CHF	25.90	22.10
2	● 778-44310	∅ 10 cm	2.5 dl	CHF	22.10	19.70
2	● 5403-716	∅ 11 cm	3 dl, 45 cm	CHF	23.70	20.20
2	● 597-2700012	∅ 12 cm	5 dl	CHF	37.40	31.80
2	● 597-2700014	∅ 14 cm	7.5 dl	CHF	45.70	38.90
2	● 597-2700016	∅ 16 cm	1 Liter	CHF	49.80	42.40

Schaumer – écumeurs plates

Chromnickelstahl, flach, fugenlos/inox, monobloc

				St./pcs	1	3
3	● 778-4208	∅ 8 cm		CHF	16.90	14.40
3	● 778-42110	∅ 10 cm		CHF	17.80	15.80
3	● 597-2701012	∅ 12 cm		CHF	19.10	17.–
3	● 597-2701014	∅ 14 cm		CHF	21.80	18.50
3	● 597-2701016	∅ 16 cm		CHF	30.70	26.10

Frittierlöffel – écumeurs à friture

verzinkt/zinguées, 42 cm

				St./pcs	1	3
4	● 597-106514	∅ 14 cm		CHF	20.10	17.10
4	● 597-16	∅ 16 cm		CHF	22.20	18.90
4	● 597-106518	∅ 18 cm		CHF	24.10	20.50
4	● 597-106520	∅ 20 cm		CHF	28.10	23.90
4	● 597-106524	∅ 24 cm		CHF	30.10	25.60

Bratschaufeln – spatule

				St./pcs	1	3
5	● 5403-730	10x11.5 cm, L 52 cm	Inox	CHF	21.30	18.20
6	● 778-401	47.5 cm		CHF	31.90	27.20

Bratenwender – spatule

Kunststoff, ideal für beschichtete Pfannen, hitzebeständig bis 240 °C/en plastique, idéal pour poêles avec enduit spécial, résistante à la chaleur jusqu'à 240 °C

				St./pcs	1	5
7	● 597-20351	28 cm		CHF	8.40	7.20

Kochlöffel – cuillères à marmite

aus hygienischem Melamin, entspricht der Lebensmittelgesetzgebung, robust
en mélamine hygiénique, conformément à la législation alimentaire, robuste

				St./pcs	1	5
8	● 1209-31	31 cm		CHF	4.30	3.70

Pizzaschneider – coupe-pizzas

				St./pcs	1	6
9	● 168-8642	Inox, ∅ 6.5 x 20 cm		CHF	6.70	5.70

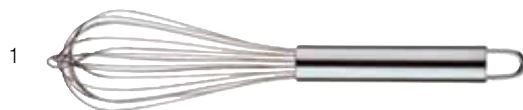

PIZZA

Pizzaschaufel – pelle à enfourner

Aluminium mit Holzgriff

en aluminium avec manche en bois

			St./pcs	1	3
1	● 530-3101	25 × 24cm, L = 100cm	CHF	27.–	23.–

Pizzaschaufel – pelles à enfourner

Aluminium mit Holzgriff

en aluminium avec manche en bois

			St./pcs	1	3
2	● 530-3660	28 × 23cm, L 66cm	CHF	25.80	22.–
3	● 530-2931	25 × 24cm, L 100cm	CHF	26.50	22.60

Holz/en bois

			St./pcs	1	3
4	● 530-8910	36 × 30cm, L 91cm	CHF	31.80	27.10
4	● 530-8105	40 × 30cm, L 105cm	CHF	32.90	28.–
4	● 530-8106	46 × 46cm, L 105cm	CHF	44.80	38.10

Ofenbürste – brosses pour four

Längsbürste mit Holzgriff und Schaber (11.5cm) aus Stahl

brosse longue avec manche en bois et raclette (11.5cm) en acier

			St./pcs	1	3
5	● 530-5750	18 × 5.5cm, L 77cm	CHF	20.10	17.10



Dosenöffner – ouvre-boîte «Kisag Professional»

Edelstahl-Seitenschneider, dadurch sauberer Schnitt ohne Metallsplitter, keine scharfen Dosen- und Deckelränder, kein Kontakt der Klinge zum Doseninhalt, Deckel kann nicht in die Dose fallen/en acier spécial avec coupe latéral, ainsi une coupe propre sans limailles, aucun rebord coupant (ni boîte/ni couvercle), pas de contacte de la lame avec le contenu, le couvercle ne peut pas tomber dans la boîte

			St./pcs	1	3
6	● 534-7090	25 × 25 × 57cm, 4kg	CHF	699.–	629.–

Dosenöffnermaschine – ouvre-boîtes «Clou»

für Dosen bis 55cm Höhe, schwere, solide Hammerschlagsausführung, max. Tischplattdicke 6cm/pour boîtes jusqu'à 55cm de hauteur

			St./pcs	1	3
7	● 5274-300		CHF	277.–	236.–

Ersatzteile – pièces de rechange

zu Dosenöffner «Clou»

pour ouvre-boîtes «Clou»

			St./pcs		
7	● 5274-302	Zahnrad – roue dentée	CHF	34.20	29.10
7	○ 5274-303	Schrauben – vis	CHF	–.10	1.40
7	● 597-199	Set Messer + 2 Schrauben set couteau et 2 vis	CHF	25.30	21.60

Dosenöffner – ouvre-boîtes

mit Kapselheber

			St./pcs	1	5
8	● 213-4554		CHF	12.50	10.70



KÜCHENHILFEN – AIDES DE CUISINE

Eierspalter – coupe-œufs

	St./pcs	1	3
1 ● 368-1	CHF	22.40	19.10

Eierschneider – coupe-œufs

Metall, für Längs- und Querschnitt
métal, coupes transversales et longitudinales

	St./pcs	1	3
2 ● 60-262	CHF	21.70	18.50

Apfel-/Birntenteiler – coupe-pommes/poires

Teilt in 8 gleiche Stücke und Entfernung des Kerngehäuses
en un seul coup vous enlevez la partie centrale et divisez la pomme/poire en 8 pièces égales

	St./pcs	1	3
3 ● 368-5110	CHF	11.30	9.70

Champignon-Schneider – coupe-champignons «Champion»

Aluminiumdruckguss
en aluminium

	St./pcs	1	3
4 ● 597-5170	CHF	27.70	23.60

Rettichschneider – coupe-radis «Radimax»

Spiralenschneider auch für Karotten, Gurken, Kartoffeln
également pour concombres, pommes de terre carottes

	St./pcs	1	3
5 ○ 597-5130 24cm	CHF	7.–	15.60

Raffel – râpes

	St./pcs	1	3
6 ● 60-902086 CNS 18/10 /acier nickel-chromé 18/10 Rösti, 30 × 11.5 cm	CHF	15.30	13.10

Käsehobel – racloir pour fromage

für Tête-de-Moine und Choc o'Roll, Holzbrett, Klinge Edelstahl 7 cm,
Kunststoffhaube Ø 15 × H 10 cm
pour Tête-de-Moine und Choc o'Roll, planche en bois, lame acier
spéciale 7 cm, cloche en plastique Ø 15 × H 10 cm

	St./pcs	1	3
7 ● 5403-50002 Ø 22 × H 15 cm	CHF	23.70	20.20

Nussknacker – casse-noix

	St./pcs	1	3
8 ○ 168-11710	CHF	1.–	4.–

Zitruspresse – presse-citrons

	St./pcs	1	3
9 ● 213-55099000 CNS/inox Ø 12.5 cm, 50 cl	CHF	15.40	13.10

Vermicellepresse – presse-vermicelles

für Maronen- und Kartoffelpüree, Spätzli, frische Obst- und Gemüsesäfte, Grieben
usw.

	St./pcs	1	3
10 ● 5063-1	CHF	90.70	77.10

Füllmenge 800 g, Edelstahl, spülmaschinenfest, 2 Scheiben (Ø 2 + 3 mm)
pour 800 g de pâte, en acier inoxydable, résistant au lave-vaisselle,
vec 2 disques (Ø 2 + 3 mm)

	St./pcs	1	3
11 ● 534-7018 23 l	CHF	189.–	

«KISAG»

mit ausschwenkbarem Füllrohr, Einfüllmenge 1000 g (8–10 Portionen), inkl. 2
Formscheiben/avec tube de remplissage articulé, 1000 g par remplissage
(8–10 portions), 2 disques de sortie incl.

	St./pcs	1	3
12 ● 534-7017	CHF	699.–	



SIEBE, PRESSEN – PASSOIRES, PRESSES

Küchensiebe – passoires

Kunststoffhalterung manche en plastique		St./pcs	1	3
1 ● 168-12632	Ø 8 cm	CHF	2.–	1.70
1 ● 168-12618	Ø 14 cm	CHF	3.90	3.30
1 ○ 168-12601	Ø 16 cm	CHF	2.–	7.60

Passiersiebe – passoires

Inox 18/8		St./pcs	1	3
2 ● 530-31500	Ø 15 cm	CHF	4.20	3.60
2 ● 530-31800	Ø 18 cm	CHF	5.–	4.30
2 ● 530-32000	Ø 20 cm	CHF	5.50	4.60
2 ● 530-32200	Ø 22 cm	CHF	6.30	5.40
2 ● 530-32500	Ø 25 cm	CHF	7.40	6.30

Passiersieb – passoire

feines Drahtgewebe mit verstärktem Kunststoffgriff
tissu métallique fin, avec manche en plastique renforcé

		St./pcs	1	3
3 ● 530-300	57 × Ø 30 cm	CHF	23.10	19.70

Passier-/Brühsiebe – passoire

Holzstiel, Drahtgewebe, mittel

		St./pcs	1	3
4 ● 617-50930	34 × Ø 30 cm	CHF	39.–	33.–

Portioniersieb – passoire pour portionner

für Nudeln und Eier, Edelstahl
pour nouilles et oeufs, acier spécial

		St./pcs	1	5
5 ● 530-1160	H 27 × Ø 16 cm	CHF	8.80	7.50

Spitzsiebe – passe-sauces

Inox

		St./pcs	1	3
6 ● 597-23	Ø 23.5 cm	CHF	38.80	33.–
7 ● 5403-88717	Ø 24 cm gaze	CHF	36.10	30.70

Gemüse-/Salatsieb – passoire à salade/légumes

Kunststoff weiss
en plastique blanc

		St./pcs	1	3
8 ● 1209-2126	Ø 26 × H 12 cm	CHF	6.60	5.10
9 ● 5403-780	Ø 36 × H 19 cm	CHF	13.90	11.90

Inox, mit Bodenreifen

inox, avec pied

		St./pcs	1	3
10 ● 530-4320	Ø 32 × H 16 cm, 9 l	CHF	97.–	83.–
10 ● 530-4360	Ø 36 × H 18.5 cm, 13 l	CHF	105.–	90.–
10 ● 530-4400	Ø 40 × H 20 cm, 17 l	CHF	123.–	105.–
10 ● 530-4450	Ø 45 × H 22 cm, 25 l	CHF	179.–	153.–

Salatschleuder –essoreuses à salade

Handbetrieb, mit kräftigem, ringläufigem Antrieb, Kunststoff
manuelle, efficace et légère, en plastique

		St./pcs	1	3
12 ● 5281-210	12 l, × 33 × H 43 cm, 2,8 kg	CHF	186.–	158.–
13 ● 5281-215	25 l, × 43 × H 52 cm, 4 kg	CHF	204.–	174.–



8



9



10



12

13



1

2

4

5

3

6

7

SPIESSE, DÉCOR – BROCHETTES, DÉCORATIONS

Passiertücher – étamines

fein, Reinleinen, gesäumt/lin fin, écru, bordée

		St./pcs	1	30
1	● 5168-61	130 g/m ² , 80 × 90 cm	CHF 13.60	9.90

pätzlisieb – passoire à «Spätzli»

CNS 18/10/en acier nickel-chromé

GN 1/1,

		Grösse mit/ohne Rahmen/dim. avec/sans cadre	St./pcs	1	3
2	● 8220-7160	77 × 32.5 × 6.5 cm 53 × 32.5 × 6.5 cm	CHF 428.–	389.–	

Holzspiessli – brochettes

Buche, einseitig spitz, Ø 4 mm/en hêtre, pointues d'un côté, Ø 4 mm

		Sa. = 200 St./pcs	Preis per Sack/prix par sac	Sa.
3	○ R568-8	8 cm	CHF –.50	1.–

Grillsticks – brochettes

Holz, gespitzt/bois, pointues

		Pa. = 1000 St./pcs	Pa.	1	10
4	● 5164-200	20 cm, Ø 2.5 mm	CHF 12.70	14.90	

Bambus/bambou

		Pa. = 200 St./pcs	Pa.	
5	○ 5164-250	25 cm, Ø 2.5 mm	CHF 6.90	13.90

Zigeunerspiesse – brochettes de grill tzigane

Hartholz, einseitig gespitzt, sauber gearbeitet/bois dur

		Pa. = 100 St./pcs	Pa.	1	5
6	● 816-400	40 × Ø 0.6 cm	CHF 30.70	26.10	

Maiskolbenspiesse – porte-épis de maïs

maisgelber Kunststoffgriff/manche en plastique jaune

		6 cm, Pa. = 6 St./pcs	Pa.	1	50
7	● 5331-4907		CHF 2.20	1.80	

Spiesse – brochettes

Inox 18/10

8	● 5226-19394	9.5 cm, Flamme/flamme	CHF 1.50	3.90
9	● 5226-19393	9.5 cm, Mond/lune	CHF 1.50	3.90

Grillspiesse «Schwert» – brochettes «épée»

rostfrei, mit goldfarbigem Griff/inox avec manche coul. or

		St./pcs	1	40
10	● 5156-30	34.5 cm (Klinge/lame 30 cm)	CHF 19.90	15.90

Spiesse – brochettes

Edelstahl/acier spécial, Pa. = 4

		Pa.	1	10
11	● 5403-75002	Ø 0.3 × L 40 cm	CHF 12.20	10.40

Steakmarkers

Ct. = 500

			Ct.	
12	○ 6042-61361	rot/rouge «saignant»	CHF 7.–	15.90
12	○ 6042-61362	bleu/bleu «bleu»		
12	○ 6042-61363	braun/marron «à point»		
12	○ 6042-61364	schwarz/noir «bien cuit»		

Kotelett-Manchetten – papillotes

Carton = 100 St./pcs

		Ct.	1	10
13	● 5002-1	Lamm/Agneau, Ø 9 mm	CHF 10.90	9.30
14	● 5002-2	Schaf, Poulet, Mouton, Ø 14 mm	CHF 15.10	12.90
15	● 5002-3	Kalb/Veau, Ø 16 mm	CHF 19.30	16.40
16	● 5002-4	Gigot, Ø 25 mm, Ct. = 50 St./pcs	CHF 15.30	12.90

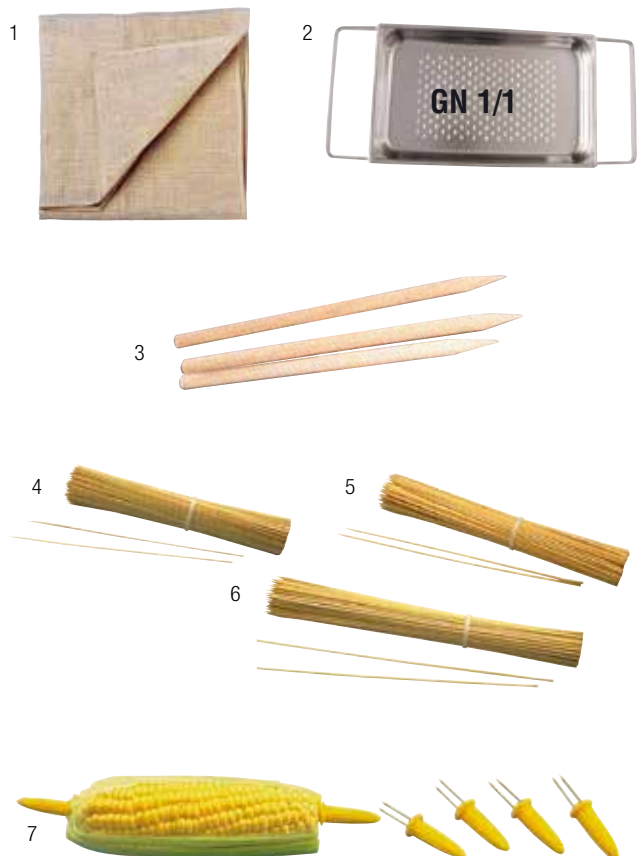



Festgrill – grill «Profi 3»

Profi-Propangas-Grill, Edelstahl, mit Zündautomatik, Brenner zündgesichert, Fettauffangschale, inkl. Schlauch und Druckregler/grils professionnels à gaz propane, en acier spécial, allumage automatique, brûleur avec sécurité d'allumage, tiroir ramasse graisse, tuyau et détendeur incl.

Masse/Grillfläche, dim./surface grill
65 × 53 × 28 cm / 61.5 × 49.5 cm, 19 kg

			St./pcs	1	3
1	● 468-4610	3 × 4.5 kW, 1050g/h	CHF	540.-	486.-

Untergestell – sousbassement

Edelstahl mit Rollen
acier spécial avec rouleaux

			St./pcs	1	3
2	● 468-2614	zu/pour Grill 468-4610	CHF	203.-	183.-



Gasgrill – grill à gaz

Profi-Propangas-Grill, Grillfläche = Stahlplatte, Fettablass, inkl. Schlauch und Druckregler

gril professionnel à gaz propane, vidange de la graisse, avec tuyau et détendeur

Grillrost/Brenner aus Gusseisen/gril/brûleur en fonte

Masse/Grillfläche, dim./surface grill
113 × 57 × 80 cm / 80 × 48 cm, 41 kg

			St./pcs	1	3
3	● 468-1540	4 × 5 kW, 1450 g/h	CHF	580.-	522.-

Masse/Grillfläche, dim./surface grill
B × T × H / l × p × h
130 × 65 × 105 cm / 114 × 57.5 cm, 58 kg

			St./pcs	1	3
4	● 468-1460	4 × 5 kW, 1550 g/h	CHF	765.-	689.-



SCHNEIDEBRETT – PLANCHES

Tranchierbretter – planches à découper

Kunststoff, mit abgerundeten Ecken, Lagerfarbe braun, plastik, avec bouts ronds, couleur en stock: marron,

GN 1/2, 325 × 265 × 20 mm	St./pcs	1	5
1 ● 780-33261 mit Rillen/avec rainure	CHF	30.90	26.30
GN 1/1, 530 × 325 × 20 mm	St./pcs	1	5
1 ● 780-53321 mit Rillen/avec rainure	CHF	53.80	45.80
GN 2/1, 650 × 530 × 30 mm	St./pcs	1	5
1 ● 780-65531 mit Rillen/avec rainure	CHF	148.–	126.–

Auf Bestellung lieferbar in folgenden Farben: weiss, braun, gelb, blau, grün, schwarz. Erfolgt eine Bestellung ohne spezifische Farbangebe erfolgt die Lieferung in braun./Les couleurs suivantes sont livrables sur commande: blanc, marron, jaune, bleu, vert noire. Les commandes sans indication de couleur sont livrées en marron.

Schneidebrett – planche à découper

Kunststoff weiss/en plastique blanc

34 × 23 × 1 cm	St./pcs	1	5
2 ● 530-340	CHF	12.20	10.40

Tranchierbrettständer – support pour planches

für 6 Bretter (max. 3 cm dick)/pour 6 planches (épaisseur max. 3 cm)

35 × 27 × 17 cm, Draht – fil de fer Ø 6 mm	St./pcs	1	3
3 ● 519-130009	CHF	38.60	32.90

Hackstock – billots

Holz/en bois

	St./pcs	1	3
4 ● 240-50502 50 × 50 × 90 cm, 20 cm, 40 kg	CHF	930.–	790.–

Polyethylene mit Untergestell aus rostfreiem Stahl
polyéthylène avec support en inox

	St./pcs	1	3
5 ● 240-50508 50 × 50 × 90 cm, 8 cm, 35 kg	CHF	750.–	635.–



MESSERKOFFER/AUFSCHNITTMASCHINEN – COFFRET POUR CUISINIER/TRANCHEUSES

Messerkoffer – coffret cuisinier «VICTORINOX»

Kunststoffkoffer grau 15-teilig, Inhalt: Tranchiermesser 28 cm, Konditorensäge, Spachtel 23 cm, Abziehstahl 28 cm, Tourniermesser, Sparschäler, Kartoffelbohrer, Zitronendekormesser, Zitronenschaber, Küchenmesser, Ausbeinmesser 15 cm, Filetirmesser flexibel 18 cm, Tranchiermesser 19 cm, Tranchiergabel, Torchon coffret en plastique gris, contenu 15 pièces: couteau à trancher 28 cm, couteau pâtissier, spatule 23 cm, fusil 28 cm, couteau à tourner, économiseur, cuillère à pommes parisiennes, couteau à décorer les citrons, couteau à zestes, couteau de cuisine, couteau à désosser 15 cm, couteau à filet flexible 18 cm, couteau à trancher 19 cm, fourchette à trancher, torchon

	St./pcs	1	3
1 ● 300-4903	Kunststoffgriffe/manches en plastiques	CHF	380.– 342.–

Messerkoffer 14-teilig – coffret cuisinier «VICTORINOX»

schwarz mit Schloss, Inhalt: 1 grosses und 1 kleines Küchenmesser, 1 Konditorensäge, 1 Spachtel, 1 Ausbeinmesser, 1 Küchen-Office-Messer, 1 Tourniermesser, 1 Fischfiletirmesser, 1 Tranchiergabel, 1 Abziehstahl rund, 1 Zitronen-Décormesser, 1 Zitronenschaber, 1 Sparschäler, 1 Kartoffelbohrer noir, fermeture à clef, contenu: 2 couteaux à légumes, 1 couteau pâtissier, 1 spatule, 1 couteau à désosser, 1 couteau à filet de poisson, 1 fourchette à viande, 1 fusil rond, 1 couteau pour décorer les citrons, 1 couteau à zestes, 1 cuillère à pommes parisiennes, 1 éplucheur, 1 couteau de cuisine, 1 couteau à tourner 49 x 31 cm

	St./pcs	1	3
2 ● 300-12	Kunststoffgriffe/manche en plastique	CHF	603.– 543.–

VICTORINOX



Messerkoffer 23-teilig – coffret cuisinier 23 pièces «VICTORINOX»

wie 23-teilig, zusätzlich: 1 Metzgermesser, 1 Lachsmesser, 2 Set mit je 10 Loch- & Sterntüllen, 3 Dressiernadeln und 2 Spicknadeln, 1 Austernöffner, 1 Fischschere, 1 Apfelsausstecher, Set mit je 10 Loch- und Sterntüllen, 1 Buntschneider comme 23 pièces, en plus: 2 sets de 10 douilles (trou et étoile) set de 2 lardoirs 1 couteau de boucher, 1 couteau à saumon, 2 lardoirs et 3 aiguilles à brider, 1 éplucheur, des ciseaux à poissons, 1 vide-pommes, 20 douilles à décorer, 1 couteau à décorer

	St./pcs	1	3
3 ● 300-13	Kunststoffgriffe/manche en plastique	CHF	1067.– 960.–

VICTORINOX



Aufschnittmaschinen – trancheuses

aus eloxiertem Aluminium, leicht zu reinigen, Schlitten auf Kugellager montiert, rostfreies Vollstahlmesser, inkl. Schleiffapparat, 1 Jahr Garantie en aluminium éloxé, faciles à nettoyer, luge monté sur roulement, couteau inoxydable, affûteur incl., garantie 1 an

	Masse dim.	Schnittstärke coupe épais.	Schnitt coupe	kg	Messer couteau	Watt/Volt	1	3
4 ● 2390-220*	52 x 40 x 35 cm	0-14 mm	21 x 17 cm	13	Ø 220 mm	154/230	CHF 720.–	650.–
5 ● 2390-250**	57 x 42 x 39 cm	0-14 mm	24 x 19 cm	14.5	Ø 250 mm	176/230	CHF 1010.–	910.–
6 ● 2390-300**	66 x 50 x 45 cm	0-15 mm	28.5 x 23 cm	23.5	Ø 300 mm	220/230	CHF 1780.–	1599.–
6 ● 2390-350**	71 x 52 x 47 cm	0-16 mm	32.5 x 26 cm	30	Ø 350 mm	370/230	CHF 2510.–	2260.–

* 15 Minuten Dauerbetrieb/utilisation continue 15 minutes

** Dauerbetrieb dank luftgekühltem Elektromotor, Messerschleifer eingebaut/** utilisation illimitée grâce au moteur électrique refroidi par air, affûteur incorporé



MESSER – COUTEAUX

Messer – couteau «Santoku»

1	● 300-8503	FibroX	17 cm	CHF	34.–
---	------------	--------	-------	-----	------

Mehrzweckmesser – couteau à usage multiple

2	● 310-117	Santoku	17 cm	CHF	44.–
---	-----------	---------	-------	-----	------

Küchen-/Officemesser – couteau à cuisine/office

3	● 300-10512	12 cm, Kunststoffgriff	CHF	21.–
3	● 300-200315	15 cm	CHF	23.–
3	● 300-200319	19 cm	CHF	29.–
3	● 300-203322	22 cm	CHF	34.–
3	● 300-200325	25 cm	CHF	41.–
3	● 300-200331	31 cm	CHF	56.–

Buntschneider – couteau à décorer

4	○ 22-2020	8.5 cm	NSV	CHF	6.– 12.50
---	-----------	--------	-----	-----	----------------------

Filetmesser – couteau à fileter

5	● 300-381318	18 cm (Fisch/poisson)	CHF	29.–
5	● 300-5370320	20 cm	CHF	27.–

Schinkenmesser – couteau à jambon

6	● 300-450330	30 cm, b/l. 4 cm, spitz	CHF	45.–
---	--------------	-------------------------	-----	------

Schlacht- und Bankmesser – couteau à boucher

7	● 300-520318	18 cm	CHF	29.–
7	● 300-520323	23 cm	CHF	34.–

Tranchiermesser – couteau à découper

8	● 300-190319	19 cm, breite Klinge/lame large	CHF	27.–
---	--------------	---------------------------------	-----	------

Tourniermesser – couteau à tourner courbé

			St./pcs	1	3
9	● 300-53103	6 cm	CHF	4.90	4.20

Zitronen-Dekormesser – couteau pour décorer les citrons

			St./pcs	1	3
10	● 300-53403		CHF	4.50	3.90

Zitronenschaber – couteau à zestes

			St./pcs	1	3
11	● 300-53503		CHF	4.50	3.90

Pariser Löffel – cuillère pommes parisiennes

			St./pcs	1	3
12	● 300-76163	∅ 22/25 mm	CHF	8.–	6.80

Apfelsausstecher – vide-pommes

			St./pcs	1	3
13	● 300-360316	∅ 2 × L 21 cm	CHF	3.50	3.–

Global

			St./pcs	1	3
14	● 1349-16	Fischgeräte-Pinzette pince d'arrête de poisson, 12 cm	CHF	29.70	26.80

Gravur – gravure

per 2 Buchstaben/tarif 2 lettres

15	● 445-11		CHF	9.50
----	----------	--	-----	------



MESSER – COUTEAUX

Wetzstahl – fusil

1	● 300-101330	30cm	CHF	33.–
---	--------------	------	-----	------

Fleischgabel – fourchette à viande

2	● 300-5210315	15cm	CHF	21.–
---	---------------	------	-----	------

Tranchiergabel – fourchette à viande

geschmiedet/forgée

3	● 300-230318	18cm	CHF	51.–
---	--------------	------	-----	------

Küchenhaubeil – couperet

4	● 300-5400318	18cm	CHF	56.–
---	---------------	------	-----	------

Konditorensäge – couteau de pâtissier

5	● 300-5293326	26cm	CHF	39.–
---	---------------	------	-----	------

Brotmesser – couteau à pain

6	● 300-5163321	21cm	CHF	26.–
---	---------------	------	-----	------

Spachtel – spatule

flexible Edelstahl Klinge, rutschfester Griff aus Polypropylene, hitzebeständig unzerbrechlich/lame en acier spécial flexible, manche en polypropylène, résistante à la chaleur, incassable

flach/plat:	Länge long	Klinge lame	St./pcs	1	6
7	● 5403-88925	28cm	15 × 3cm	CHF 7.20	6.10
7	● 5403-88923	33.5cm	20 × 3cm	CHF 8.30	7.10
7	● 5403-88922	38cm	25 × 4cm	CHF 9.50	8.10
7	● 5403-88921	43.5cm	30.5 × 4.5cm	CHF 10.30	8.80
angewinkelt/ondulée:					
8	● 5403-88938	31.5cm	18.5 × 3cm	CHF 8.20	7.–
8	● 5403-88937	36.5cm	24 × 4cm	CHF 9.20	7.80



Schnitzer – couteau à légumes

Wellenschliff/lame ondulée	St./pcs	1	24
----------------------------	---------	---	----

9 ● 300-50633	8cm	CHF	3.60	3.30
---------------	-----	-----	------	------

ohne Wellenschliff/avec lame droite	St./pcs	1	24
-------------------------------------	---------	---	----

9 ● 300-50603	8cm	CHF	3.60	3.30
---------------	-----	-----	------	------

Schäler – épiluche-légumes

mit Kunststoffgriff schwarz/avec manche en plastique noir

	St./pcs	1	10
--	---------	---	----

10 ● 11-1	CHF	3.50	2.70
-----------	-----	------	------

Spar-Schäler – épiluche-légumes

mit beweglicher Klinge/avec lame mobile

	Set	1	5
--	-----	---	---

11 ● 530-990	15cm	CH	2.–	1.70
--------------	------	----	-----	------

	Set	1	12
--	-----	---	----

12 ● 168-18832	CHF	1.90	1.50
----------------	-----	------	------

Butter- und Weichkäsemesser – couteau à beurre et fromage mou

13 ● 300-608313	13cm	CHF	19.–
-----------------	------	-----	------

Schubladeinsatz für Messer – porte-couteaux pour tiroirs

für 10 Messer/pour 10 couteaux

14 ● 816-6820GN	1/1 50 × 30 × 7.5cm	CHF	145.–
-----------------	---------------------	-----	-------

Magneteiste – barre magnétique murale

Wand-Messerhalter, schwarz, inkl. 2 Schrauben und Dübel, mit Anleitung noire, pour couteaux, incl. 2 vis/chevilles et instruction

	St./pcs	1	3
--	---------	---	---

15 ● 213-50	45.5cm	CHF	14.80	12.60
-------------	--------	-----	-------	-------



GRILLARTIKEL - BONSPIESSE – ARTICLES DE GRIL - PIQUES COUPONS

Bratenpinzette – pince pour grill

CNS 18/10/acier spécial	St./pcs	1	3
1 ● 597-71098 30cm	CHF	6.20	5.30

Grillbürste – brosse pour grill

	St./pcs	1	5
2 ● 590-1 28cm	CHF	4.90	4.20

Herd-/Grillspachtel – racloir pour grill

CNS mit ABS-Griff/acier spécial avec manche en ABS	St./pcs	1	5
3 ● 1011-1025 10 × 25cm	CHF	11.50	8.30
4 ● 1011-716 17.5 × 8cm, L 30cm	CHF	12.50	9.–

Gemüsehobel – coupe-légumes «Mandoline du Chef»

vollständig aus rostfreiem Stahl, mit 4 auswechselbaren, gehärteten Schneidkämmen (2, 4, 7, 10 mm), spülmaschinenfest, beidseitig verwendbar (Glatt- bzw. Gaufretten-Schnitt)
entièrement en acier inoxydable, avec 4 blocs effileurs (2, 4, 7, 10 mm), résistant au lave-vaisselle, utilisable dans les deux sens (coupes lisses ou coupes gaufrées)

	St./pcs	1	3
5 ● 519-14 40 × 13.5 × 5.5cm, 1.7kg	CHF	103.–	90.10

Fleischklopper – attendrisseur

	St./pcs	1	3
6 ● 213-37053 Inox, 1.5kg, Ø 9.5cm, H 12cm	CHF	71.–	61.–

Edelstahl/en acier spécial	St./pcs	1	3
7 ● 1349-428 Ø 10 × L 15 cm, 0.85 kg	CHF	84.–	72.–

Kotelettklopper – feuilles

	St./pcs	1	3
8 ● 213-37055 Inox, ca. 1 kg, 11.5 × 10.5 × 28 cm	CHF	143.–	121.–

Messerschleifer – aigiseur «Chef's choice 120 Professional»

3-stufiger Schärfvorgang durch Diamantscheiben, Garantie 1 Jahr
aiguisage en trois phases par des disques diamantés, garantie 1 an

	St./pcs	1	3
9 ● 613-120 22.5 × 10.8 × 10.5cm, 230 V/75 W	CHF	195.–	176.–

Bonspiess – pique-coupons

1er, beliebig ausbaubar da als Leiste steckbar, Kunststoff schwarz
1 pique, selon nécessité on peut en rajouter d'autre, en plastique noir

	St./pcs	1	6
10 ● 530-1429 7.5 × 7.5 × 10cm	CHF	3.80	3.30

Bonschiene – barre porte-bons

Edelstahl matt/en acier spécial

	St./pcs	1	4
11 ● 5403-88902 60cm	CHF	28.–	23.80



THERMOMETER – THERMOMÈTRE

Artikelnr.	Model	Beschrieb/description	Masse	Temp.	°C oder °F	Inkl. Batterie	Preis/prix 1	20
1 ● 5397-107	Bratenthermometer thermomètre pour viandes	Elektronisch, Edelstahlsteckfühler Metal-kabel (1 m), Timer, Alarm, Uhr électronique, avec sonde en acier spécial et câble en métal (1m) minuterie, alarme, montre	11 × 8 cm, 150 g	0–250°C	✓ ✓		CHF 19.90	16.20
							Preis/prix 1	3
2 ○ 530-01	Bratenthermometer thermomètre pour viandes		16 × Ø 5 cm	0–250°C	– –	NSV	CHF 2.80	6.18
3 ● 981-1	Lebensmittelthermometer thermomètre alimentaire	Digital, für Kerntemperaturmessung, Eintauch- tiefe 11 cm, mit Aufsteckhülle.mit Batterie/ digital, immersion 11 cm, avec bôtier en plastique, avec pile	55 g	–50°C à + 300°C	– ✓		CHF 19.80	16.90
4 ● 530-0011	Lebensmittelthermometer thermomètre alimentaire	Display Schwenkbar display amovible	–	–50°C à + 300 C°	– ✓		CHF 15.80	13.50
							Preis/prix 1	20
5 ● 5397-1046	Kühl-/Gefrierschrankthermometer thermomètre de frigidaire/ congélateur	Kunststoff weiss, zum Aufhängen plastique blanc, pour pendre	Ø 5 cm, 28 g	–30°C à + 50°C	– –		CHF 3.20	2.60
							Preis/prix 1	3
6 ● 5297-515	Infrarot-Thermometer thermomètre alimentaire		14 × 3.8 × 2.4 cm, 220 g	–40°C à + 280°C	– ✓		CHF 130.–	115.–
7 ● 5297-514	Lebensmittelthermometer thermomètre alimentaire	Alarm, Max-Min funktion, Beleuchtung, Eintauchtiefe 11 cm, ohne Batterie alarme, fonction min-max, illumination, immersion 11 cm, sans piles	14 × 9.5 cm 114 g	–50°C à + 300°C	– –		CHF 39.–	33.–
8 ● 530-0013	Klappthermometer thermomètre pliable	Einstechtiefe 11 cm, ohne Batterie, °C oder °F sonde 11 cm, sans pile, °C ou °F,	100g	–50°C à +300°C,	✓ –		CHF 33.–	28.–
9 ○ 1013-5630	«Testo 104» Klappthermometer thermomètre pilable	Wasserdicht, robust, Temp.fühler (11cm) résistant à l'eau, robuste, sonde (11 cm)	26.5 × 4.8 × 1.9 cm, 165 g	–50°C à + 250°C	✓ –		CHF 115.–	109.–
10 ○ 1013-8261	«testo –Quicktemp» Temperaturmessgerät thermomètre alimentaire	Oberflächenmässung (in 2sec), wasserdicht, inkl. Gürteltasche prend la température de la surface (en 2sec.), incl. une poche de ceinture résistant à l'eau	18.5 × 4.5 × 2 cm, 80 g	–50°C à + 150°C	– ✓		CHF 129.–	122.–



ETIKETTIERGERÄT – ÉTIQUETTEUSES

Etikettiergeräte – étiquetteuses

für obligatorische Datumsauszeichnung auf frischen oder tiefgekühlten Lebensmitteln, eignen sich auch zur Preisauszeichnung
pour le marquage obligatoire des dates sur les aliments frais ou congelés, aussi pour le marquage de prix

	Bezeichnung	Etiketten	Zeilen/lignes	Text	Preise bis/prix jusqu'à	St./pcs 1	3
1	1020-626 SKY	26 × 12 mm	1		999.99	CHF 98.–	88.–
2	1020-1426 SKY	26 × 16 mm	2		999.99	CHF 139.–	125.–
3	1020-8 Blitz C8	26 × 12 mm	1		99999.99	CHF 145.–	130.–
4	1020-16 Blitz S14	26 × 16 mm	2		999.99	CHF 198.–	178.–
5	1020-10 Multitext*	26 × 16 mm	2	D*	9999999.99	CHF 255.–	229.–
5	1020-20 Multitext*	26 × 16 mm	2	F*	9999999.99	CHF 255.–	229.–

*manuelle Eingabe: Datum, Preis (Fr./Eur)/13 versch. Texte, 1× leer/abgepackt am, verbrauchen bis/produziert am/verkaufen bis/mind. Haltbar bis/in Tiefkühler/aus Tiefkühler/in Kühler am/aus Kühler am/Wareneingang/geschlachtet am/Menge/Stk./kontrolliert am

*saisie manuelle: date, prix (fr./eur)/ 13 diff.textes, 1× vide/emballé le/ à consommer jusqu'au/ produit le/ à vendre jusqu'au/ à consommer avant le/ mise au congélateur/ sorti du congélateur/ mise au frigidaire/ sorti du frigidaire/ entrée de marchandise/ abattu le/ quantité pcs/ contrôlé le

Etiketten – étiquettes

gelb, für Etikettiergeräte «Blitz» + «Sky» mit Tiefkühlgummierung

jaune, pour étiquetteuses «Blitz» + «Sky» convient au congélateur, 1 RI/roul = 1500 St., Ct. = 36RI/roul.

1 Zeile – 1 ligne 26 × 12 mm	für/pour	Vordruck/texte imprimé	RI/roul 1	36
6	1020-2613 Blitz C8/Sky	«aus Tiefkühler/sorti du congélateur»	CHF 9.50	7.50
7	1020-2614 Blitz C8/Sky	«produziert am/produit le»	CHF 9.50	7.50
8	1020-2612 Blitz C8	«verbrauchen bis/à consommer jusqu'au»	CHF 9.50	7.50
9	1020-26121 Blitz C8	«neutral/neutre»	CHF 9.50	7.50
10	1020-26122 Blitz C8/Sky	«abgepackt am/emballé le»	CHF 9.50	7.50

*andere Farben auf Anfrage/autres couleurs sur demande

2 Zeilen – 2 lignes 26 × 16 mm	für/pour	Vordruck/texte imprimé	RI/roul 1	36
11	1020-2615 Blitz S14/Sky	«hergestellt am/produit le - mind.haltbar bis/ à consom.avant le»	CHF 9.50	7.50
12	1020-2616 Blitz S14/Sky	«abgepackt am/emballé le - verbrauchen bis/à consommer jusqu'au»	CHF 9.50	7.50
13	1020-2617 Multitext*	«neutral/neutre»	CHF 9.50	8.50

* RI. = 1200St./pcs, Ct. = 36RI.

			St./pcs 1
14	1020-557 Stempelkissen zu SKY		CHF 5.80
15	1020-556 Stempelkissen zu Blitz C8 + S14 + Multitext	Pa = 5 Stück/pcs	Pa. CHF 28.50



WAAGEN – BALANCE

Kompaktwaage – balance compacte «CL 5000»

Kunststoff mit LCD-Display, Batterien inkl. (Netzteil optional), Autoabschaltung, Justierung über Tastatur
 en plastique avec afficheur LCD, piles incl. (accu optional), arrêt automatique, calibrage par touche

			Plateau	1	3
1	● 79-5000	5kg/1 g Ø 21 cm	CHF	85.–	77.–

Kompaktwaage – balance compacte «Valor™ 1000»

Kunststoffgehäuse mit Edelstahlwägeplatte, blau hinterleuchtetes LCD-Display, Netzteil inkl., mit internem aufladbarem Akku, 4 Wägeeinheiten, Summierung, Kontrollwägung, einstellbare Nivellierfüsse und Nivellierlibelle
 boîtier en plastique avec plateau en inox, afficheur LCD avec fond bleu, adaptateur secteur incl., avec accu interne rechargeable, 4 unité de pesage, accumulation, contrôle du poids, pieds réglables et niveau à bulle frontal

			Plateau	1	3
2	● 79-223	15kg/2g 25 × 18 cm	CHF	249.–	224.–

Küchenwaage – balance de cuisine «Valor™ 2000»

ideal für Lebensmittelverarbeitung, zertifiziert für Lebensmittelsicherheit (NSF) und unterstützt ein HACCP-konformes Qualitätssystem, Kunststoffgehäuse mit Edelstahlwägeplatte, 2 rote LED-Displays (vorne und hinten), Netzteil inkl., mit internem aufladbarem Akku, 5 Wägeeinheiten, LCD-Anzeige/Kontrollwägung
 idéale pour aliments, certifiée pour un usage au contact des aliments (NSF), soutient un système qualité conforme aux normes HACCP, boîtier en plastique avec plateau en inox, 2 afficheurs LED rouge (devant et derrière), adaptateur secteur incl., avec accu interne rechargeable, 5 unités de pesage, afficheur LCD contrôle du poids

			Plateau	1	3
3	● 79-857	15kg/2g 23.2 × 18.4 cm	CHF	279.–	251.–



1



2



3

Küchenwaage – balance de cuisine

elektronisch, bis 15 kg auf 5 g genau, Wiegefläche 28 × 21.5 cm, inkl. Akku und Netzteil, nicht geeicht/électronique, jusqu'à 15 kg exacte sur 5 g, surface plateau 28 × 21.5 cm, accu incl., non graduée

			St./pcs	1	3
4	● 1321-300	230 V/4 W, 5kg 28 × 33 × 12 cm	CHF	256.–	229.–

Handelswaage – balance «Aviator 5000»

geeicht, Wägen und Preisberechnung, für mobilen und stationären Einsatz, ergonomisches Design, integrierter Akku, 3-zeilige helle LCD-Anzeige
 calibrée, pesage et calcul de prix, pour utilisation mobile ou fixe, design ergonomique, accu intégré, afficheur lumineux LCD de 3 lignes)

			Plateau	1	3
5	● 79-2838	15kg/5 g 24 × 33.7 cm	CHF	416.–	375.–

Elektronische Digital-Waage – balance digitale électronique

geeignet für nicht eichpflichtige Wägungen, mit Fernanzeige, Edelstahl, bis 60 kg, 20 g-Schritte, Wiegefläche 31 × 30 cm, Betrieb erfolgt über ein Netzteil oder mit 6 AA-Batterien/avec tableau de bord séparé, en acier spécial, jusqu'à 60 kg, exacte sur 20 g, surface plateau 31 × 30 cm, fonctionne avec accu ou 6 batteries AA

			St./pcs	1	3
6	● 1439-067	230 V/2 W, 31 × 30 × 5 cm, 4.7 kg	CHF	195.–	175.–

Plattformwaage – balance modulaire «Defender™ 3000 Standard»

Anzeigegerät ABS, Edelstahlwägeplatte, lackierter Stahlrohrrahmen, IP67-Wägezelle aus Aluminium, lackierte Stahlsäule und Wandhalterung inkl., LCD-Display mit LED-Hintergrundbeleuchtung, Netzteil inkl., mit internem aufladbarem Akku, 5 Wägeeinheiten, einfache Stückzählung, RS232-Schnittstelle
 indicateur en ABS, plateau en inox, cadre tubulaire en acier peint, capteur en aluminium IP67, colonne en acier peint et support mural incl., afficheur LCD avec rétro-éclairage à LED blanches, adaptateur secteur incl., avec accu interne rechargeable, 5 unités de pesage, comptage de base, interface RS232

			Plateau	1	3
7	● 79-487	60kg/10 g 55 × 42 cm	CHF	556.–	499.–



4



5



6

7



Thermobehälter – récipients de transport

Kunststoff hellgrau, unbeheizt, mit Fronttür, 11 Einschübe für GN 1/1
 en plastique gris clair, non-chauffé, avec porte frontal, 11 glissières pour GN 1/1

	65 × 45 × 61 cm	St./pcs 1	3
1 ● 530-012	H innen/int. 50 cm	CHF	678.– 576.–

Kunststoff hellgrau, unbeheizt, für lose Ware
 en plastique gris clair, non-chauffé

2 ○ 530-000	71 × 57 × 38 cm	NSV	CHF	220.– 420.–
-------------	-----------------	------------	------------	--------------------



Speisetransportbehälter – malette de transport pour repas «Major Classic»

stapelbares Isoliertransportsystem für Menus, mit sehr guter Isoliereigenschaft,
 bestehend aus Transportbox, 1 Hauptgericht-Porzellangeschirr 3-geteilt, 3
 Universalgeschirre aus Polycarbonat, alle Teile mit Deckeln (davon 1 Suppendeckel
 wasserdicht)

système isothermique empilable pour menus, avec très bonne qualité d'isolation,
 comprenant 1 boîte de transport, 1 assiette à 3 compartiments en porcelaine, 3 bols
 universels en polycarbonat, chaque récipient avec couvercle (dont un hermétique
 pour soupe)

		St./pcs 1	10
3 ● 5321-601	35 × 23.5 × 18 cm	CHF	325.– 293.–



**Ersatzteile für Speisetransportbehälter –
 pièce de rechange pour malette de transport pour repas «Rayo»**

4 ○ 5321-639	Universalgeschirr/bol Ø 11 cm	NSV	CHF	7.– 19.70
5 ○ 5321-640	Deckel mit Dichtung/couvercle avec joint Ø 11 cm	NSV	CHF	4.– 12.20
5 ○ 5321-641	Deckel mit Dichtung/couvercle avec joint Ø 20 cm	NSV	CHF	5.– 21.90

SERVIERWAGEN – CHARIOT À SERVIIR

Abräum-/Officewagen – chariot à desservir et d'office

Edelstahl, 4 Räder (Ø 12 cm) mit Abweiserollen, davon 2 mit Feststellern, Rundrohrrahmen Ø 25 mm, mit schallgedämpfter Platte, 2 Stossgriffe
 acier raffiné, 4 roues (Ø 12 cm) avec caoutchouc anti-chocs (dont 2 avec frein), châssis: tube Ø 25 mm, insonorisé

	Grösse dim.	Etagen étages	Abstand distance	Höhe total haut. totale	Max. Gewicht/Auflage/Total poids max./étagère/total	Ausführung modèle	St./pcs	1	3
1	● 820-2 80 × 50 cm	2	57 cm	96 cm	60/120 kg	geschraubt/vissé*	CHF	243.–	207.–
2	● 820-3100 100 × 50 cm	3	27 cm	96 cm	80/120 kg	geschweisst/soudé	CHF	689.–	586.–
3	● 5403-11979 91 × 59 cm	3	26 cm	93 cm	80/120 kg	geschraubt/vissé*	CHF	230.–	196.–
4	● 1439-065 92 × 60 cm	5	26.5 cm	154 cm	30/150 kg	geschraubt/vissé*	CHF	321.–	289.–

*wird zerlegt geliefert, Montage möglich, Aufpreis Fr. 80.– (Porto)/livré démonté, montage possible, majoration de Fr. 80.– (frais de port)

** tiefe Abräummulde/benne XL 76 × 44 × 10 cm

Bestecksammler – ramasse-couverts

Edelstahl mit 2 Haken zum Einhängen an Servierwagen
 en acier spécial avec 2 crochets pour accrocher au chariot à desservir

					St./pcs	1	3
5	● 5403-11978	GN	1/3	32.5 × 17.5 × 15 cm	CHF	26.60	22.70



SERVIERWAGEN – CHARIOT À SERVIR

Polypropylene grau, Aluminiumrahmen, einfache Montage
polypropylène, gris, cadre en aluminium, montage simple

	Masse/dim. B × T × H/l × p × h		St./pcs 1	3
1 ● 5403-11945	108 × 80 × 96 cm	Belastung/charge max: 150kg/étage	CHF 168.–	143.–
2 ● 5403-11947	33 × 23 × 17.5 cm, 13L	Container L	CHF 20.70	17.60
3 ● 5403-11946	33 × 23 × 56 cm, 42L	Container XXL	CHF 41.40	35.20

Tablettwagen – chariots glissières

Edelstahl, 4 Lenkrollen, Wandabweiser, Radsperren, Tablettssicherung
acier raffiné, 4 roues, caoutchouc anti-chocs, freins, sécurité du plateau

	Masse/dim. B × T × H/l × p × h	GN	Schienen glissières	Abstand distance		St./pcs 1	3
4 ● 530-3533	38 × 55 × 95 cm	1/1	7	8.0 cm	schallgedämpfte Arbeitsplatte plan de travail insonorisé	CHF 365.–	311.–
5 ● 1439-3093	65.5 × 74 × 101 cm	2/1	7	8.0 cm	Tragfähigkeit charges -90kg,	CHF 398.–	340.–
6 ● 5403-71441	55 × 38.5 × 173.5 cm	1/1	15	7.5 cm	Tragfähigkeit charges -100kg, ohne Wandabweiser sans caoutchouc anti-chocs	CHF 375.–	319.–
7 ● 1439-2118	72 × 65 × 166 cm	2/1	18	7.5 cm		CHF 899.–	809.–



RAHM – CHANTILLY

Rahmbläser – siphon à chantilly «isi Thermo Whip»

für kalte und warme Anwendungen, dank Doppelwandsystem hält er Saucen, Espumas oder Suppen bis 3 Stunden warm bzw. Rahm, Dessertcremes, Toppings bis zu 8 Stunden kalt, Edelstahl, spülmaschinenfest
pour utilisation chaude ou froide, grâce à la double paroi, il tient chaud les sauces, espumas ou soupes jusqu'à 3 heures ou il tient froid la chantilly, crèmes et toppings, jusqu'à 8 heures, en acier spécial, résistant au lave-vaisselle

1 ● 534-2470 0.5 l CHF 199.–

«KISAG Gourmet Whipe Plus»

für kalte und warme Anwendungen (Schlagrahm, Saucen, Espumas, aromatisierter Rahm), ganz aus Edelstahl, spülmaschinenfest, mit 3 Tüllen und Reinigungsbürste
application chaude ou froide (crème fouettée, sauces, espumas etc.), en inox, résistant au lave-vaisselle, avec 3 douilles et brosse de nettoyage

2 ● 534-2440 1 l CHF 189.–

Schlagrahmautomat – machine à crème chantilly «Amigo»

einfache Rahmportionierung durch drücken auf den Ausgangsknopf, Kompressor-Kühlung kühlt bis in den Auslauf, Leistung ca. 60 l Schlagrahm/h, Inhalt Behälter 1.5 l, Garantie 3 Jahre

facile par simple touche sur le bouton, refroidissement par compresseur jusqu'au robinet, rendement env. 60 l/h, contenance récipient 1.5 l, garantie 3 ans

230V/50Hz St./pcs 1 3
3 ● 1023-26 22.5 x 31.5 x 41 cm, 23 kg CHF 2600.– 2470.–

Gas-Einwegpatronen – cartouches à gaz «isi Thermo Whip»

zu Rahmbläser mit Schraubsystem
système à visser, pour ancien modèle (avant 3/08)

	Ct.	1	5
4 ● 534-085 Ct. = 50 St./pcs	CHF	49.80	44.80

Ersatzteile – pièces de rechange

Rahmbläserdüsen, Sternform/douilles

5 ● 534-1125318	CHF	3.40
-----------------	-----	------

Einwegpatronen – cartouches à usage unique

zu Rahmbläser «isi» und «KISAG»
pour siphon à chantilly «isi» et «KISAG»

6 ● 534-1007 Ct. = 50 St./pcs	CHF	55.–
-------------------------------	-----	------



DESSERT – PÂTISSERIE

Quetschflaschen – bouteilles pour décorer

zum Verzieren von Tellern, Kunststoff transparent
pour décorer les assiettes, en plastique transparent

Set = 4	St./pcs	1	5
1 ● 5403-93226	Ø 3.5 × H 9.5 cm, 5 cl, 60 g	CHF 7.10	6.10
2 ● 5403-93154	200 ml, Ø 5 × H 18 cm	CHF 2.–	1.70

Dosierflaschen – bouteille à bec doseur

für Senf, Ketchup, Saucen, Plastik
pour moutarde, ketchup, sauces, en plastique

	St./pcs	1	12
3 ● 5226-15671	gelb/jaune, 0.7 l	CHF 2.20	1.90
3 ● 5226-15672	weiss/blanc, 0.7 l	CHF 2.20	1.90
3 ● 5226-15673	rot/rouge, 0.7 l	CHF 2.20	1.90

Pâtisserieskapseln – caissettes de pâtisserie

Papier weiss
papier blanc
Pa. = 1000 St./pcs

	Pa	CHF	8.–	15.90
4 ○ 555-100	Ø 24 mm	NSV	CHF 8.–	15.90

Eier-Box – boîte à oeufs

für hygienisches Lagern, Polyethylen, mit luftdichtem Deckel, für 4 Lagen à
30 Stück (= 120 Eier), 8 Lagen geliefert
pour stocker hygiéniquement, en polyéthylène, avec couvercle, pour 4 rangées à
30 pièces (= 120 oeufs), 8 rangées fournies

	St./pcs	1	5
5 ● 5403-82419	GN 2/3 35.4 × 32.5 × 20 cm	CHF 51.40	43.70

Dressierbeutel – sacs à garnir jetables

Wegwerf, Plastik
plastique

Rl. = 100 St./pcs, Ct. = 10 Rl.	Rl.	1	20
6 ● 837-6052	55 × 27 cm, 80 my	CHF 23.20	19.80

Spritzbeutelabsetzständer – support pour sac à garnir

Kunststoff/plastique	St./pcs	1	3
7 ● 1457-8885	23 cm	CHF 15.90	13.60

Garniertüllenset – ensemble douilles à pâtisserie

Metall, Set à 10 Stück/métal, set à 10 pièces

Ø 4, 6, 7, 9, 10, 12, 13, 15, 16, 18 mm	Set	1	3
8 ● 530-3111	Stern/étoile	CHF 26.80	22.80
9 ● 530-3112	Loch/ronde	CHF 26.80	22.80

Tüllenkassetten – ensemble douilles à pâtisserie

Kunststoff, transparent/plastique

4 Lochtüllen/forme ronde, Ø 5, 7, 9, 11 mm, 4 Sterntüllen/forme
étoile, Ø 3, 5, 7, 9 mm, 4 Garniertüllen/forme bec

	St./pcs	1	3
10 ● 5025-521	14 × 11 × 6 cm	CHF 25.–	21.30

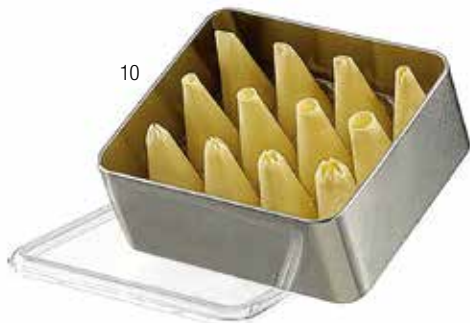

DESSERT – PÂTISSERIE

Teigspachtel – ensemble de spatules

Kunststoffspachtel mit idealer Festigkeit, Set zu 2 je beidseitig verwendbaren Spachteln, gross, mittel und klein, für enge und weite Rundungen, mit Aufhängering
2 modèles différents, flexibilité idéale, en plastique blanc, avec manche troué (pour pendre)

		St./pcs			
1	○ 5181-28	23.5cm	NSV	CHF 1.-	4.-

Spachtel – spatule

Kunststoff, temperaturbeständig bis 110°C
plastique, tenue en température 110° C

		St./pcs			
2	● 5281-113525	24cm	CHF 5.50	4.70	6
2	● 5281-113535	35cm	CHF 10.80	9.20	
2	● 5281-45	45cm	CHF 12.80	10.90	

Mehlschaufeln – pelles à farine

auch für Eis, Zucker etc., Kunststoff weiss
aussi pour glace, sucre etc., en plastique blanc

		St./pcs			
3	● 530-9309	18.7 cm, 125 ml	CHF 3.30	2.90	5
3	● 530-9310	25 cm, 250 ml	CHF 3.40	2.90	
3	● 530-9315	28 cm, 400 ml*	CHF 2.70	2.30	
3	● 530-9316	35 cm, 800 ml*	CHF 5.40	4.60	
3	● 530-9317	40 cm, 1520 ml	CHF 11.40	9.70	

* mit Aufhängeloch

Bäckerpinsel – pinceaux pâtisiers

		St./pcs			
4	● 5281-116014	B/l 40mm	CHF 9.20	7.90	12
4	● 5281-116016	B/l 50mm	CHF 12.20	10.40	

Kunststoffstiele mit Epoxydborsten
manche en plastique avec brosse en epoxyde

		Breite/larg.	St./pcs		
5	● 530-055	5.5cm	CHF 3.90	3.40	6

Polyester, bis 120°C hitzebeständig
en polyester, tient la chaleur jusqu'à 120° C

		Pa.			
6	● 64-60505	B/l 3.5cm	CHF 6.40	5.50	5
		(St./pce	CHF 2.13	1.83)	

Teigroller – rouleau à pâtisserie

		St./pcs			
7	● 60-904704	55cm	CHF 21.30	18.10	3
		(Walze/rouleau 33cm)			

Backmatten – feuille de cuisson

		St./pcs			
8	● 530-3151	52 × 31.5cm	CHF 19.-	16.20	12
		für/pour GN 1/1			



DESSERT – PÂTISSERIE

Küchenbrenner – chalumeau de cuisine

für gebrannte Crème, Tarte Tatin, Schälén von Tomaten/Peperoni, grosser Tank für 2 Stunden, funktioniert mit Feuerzeuggas (Butangas), siehe unter Gas Nachfülldosen ideale pour crèmes brûlées, tartes tatin, peler les tomates/poivrons, grand réservoir pour 2 h, fonctionne avec gaz à briquet (gaz butane), voir sous cartouches de gaz

	St./pcs	1	3
1 ● 597-9901	CHF	43.–	36.60

Pudierzuckerstreuer – saupoudreuse à sucre glace

2 ● 213-828	10 × Ø 7 cm	CHF	11.20
-------------	-------------	-----	-------

Kakaostreuer – saupoudreuse à cacao

3 ● 213-8210	10 × Ø 7 cm	CHF	11.20
--------------	-------------	-----	-------

Kaffeeschablonen – pochoirs à café

Edelstahl/acier spécial,

Set = 2 (Heart + Smiley)

	Set	1	6
4 ● 66-510	12.5 × 10 cm, 0.1 kg	CHF	11.60
			9.90

Salzstreuer – salière

	St./pcs	1	3
5 ● 5403-779	Alu Ø 8 × H 17 cm	CHF	13.20
			11.30

Teigrädchen – rouleaux à pâte

	St./pcs	1	3
6 ● 5025-17230	Inox, Ø 57 mm	CHF	10.20

Silikonpapier – rouleau feuille de silikon

Back-Trennpapier, beidseitig gleichmässig silikonisiert, geeignet für alle Gebäckarten, für Mehrfachgebrauch

	Rl./roul. = 200 m × 50 cm	Rl.	1	6
7 ● 1457-3570		CHF	73.–	65.70

Tortenplatte – plat à gâteaux

	St./pcs	1	10
8 ● 5046-932	Luran, weiss/plastique blanc	CHF	9.80
	Ø 32 cm		8.40



Tortenteiler – diviseur à tarte

Kunststoff, 2-seitig verwendbar

plastique, utilisable des 2 côtés Ø 26.5 cm

		St./pcs	1	3
9 ● 5403-88060	12/16 Teile/parts	CHF	9.20	7.90
9 ● 5403-88062	14/16 Teile/parts	CHF	8.70	7.40

Glace-Portionierer – portionneuses à glace

CNS, verstärkte Ausführung, mit massivem Zangengriff

acier chromé renforcé, avec manche solide

		St./pcs	1	3
10 ● 597-180	1/8l Ø 70 mm	CHF	22.70	19.30
10 ● 1597-112	1/12l Ø 63 mm	CHF	16.30	13.90
10 ● 597-116	1/16l Ø 56 mm	CHF	16.30	13.90
10 ● 597-120	1/20l Ø 53 mm	CHF	16.30	13.90
10 ● 597-124	1/24l Ø 50 mm	CHF	16.30	13.90
10 ● 597-130	1/30l Ø 48 mm	CHF	16.30	13.90
10 ● 597-140	1/40l Ø 43 mm	CHF	22.70	19.30
10 ● 597-150	1/50l Ø 39 mm	CHF	22.70	19.30
10 ● 597-170	1/70l Ø 33 mm	CHF	19.30	16.50

Alu, Teflon beschichtet, nicht spülmaschinengeeignet

en alu, recouvert de téflon, ne passe pas au lave-vaisselle

		St./pcs	1	3
11 ● 530-14420	1/20l	CHF	14.20	12.10
11 ● 530-14424	1/24l	CHF	14.20	12.10

Eiswaffelständer – support pour cornets

Edelstahl, für 4 Cornets

acier spéciale, pour 4 cornets

		St./pcs	1	5
12 ● 5403-11881	9.5 × 27.5 × 9 cm, Ø 2 × 31 + 2 × 26 mm	CHF	27.40	23.30

Teigschaber-Abstecher – spatule-coupe pâte

Edelstahl-Klinge 15.5 × 8 cm, rutschfester Griff, unzerbrechlich,

formbeständig in kochendem Wasser

lame en acier spécial 15.5 × 8 cm, poignée anti-dérapante, incassable,

tient la forme en eau bouillante

		St./pcs	1	5
13 ● 5403-88930		CHF	6.60	5.60



FORMEN – MOULES

Schaumspeisen-Ring – cercles à mousse

Edelstahl, rostfrei, fugenlos
en acier spécial, inoxydable, monobloc

rund/rond:	St./pcs	1	20
1 ● 5403-98 Ø 6 × H 4.5 cm	CHF	4.30	3.70
1 ● 5403-92 Ø 8 × H 4.5 cm	CHF	5.10	4.40
1 ● 5403-93 Ø 10 × H 4.5 cm	CHF	7.–	6.–
1 ● 5403-94 Ø 12 × H 4.5 cm	CHF	8.90	7.60
1 ● 5403-95 Ø 14 × H 5.0 cm	CHF	11.20	9.50
dreieck/triangle:			
2 ● 5403-115 8.5 × H 4.5 cm	CHF	9.20	7.90
Herz/coeur:			
3 ● 5403-116 8 × 9 × 4.5 cm	CHF	9.60	8.20
quadratisch/carré:			
4 ● 5403-96 6 × 6 × 4.5 cm	CHF	9.20	7.90
4 ● 5403-97 8 × 8 × 4.5 cm	CHF	11.70	10.–

Schaumspeisen-Form-Sets – sets formes à mousse

Edelstahl, je 4 Formen und 1 Verdichter/Deckel
acier spécial, 4 formes et 1 couvercle à compresser

	Set	1	10
5 ● 5403-113 Ø 8 × H 4.5 cm	CHF	25.10	21.40
6 ● 5403-112 8 × 8 × 4.5 cm	CHF	51.90	44.20



Darioiformen – formes dariol

Edelstahl

en acier spécial

Pa. = 2 St./pcs	Pa.	1	10
7 ● 5403-105 Ø 5.6 × H 4.7 cm, 7.5 cl	CHF	6.30	5.40
7 ● 5403-106 Ø 6.3 × H 4.5 cm, 10 cl	CHF	7.40	6.30
7 ● 5403-107 Ø 7.0 × H 3.5 cm, 13 cl	CHF	8.60	7.40
7 ● 5403-108 Ø 8.5 × H 5.0 cm, 20 cl	CHF	9.50	8.10

CNS 18/10

acier spécial

8 ○ 597-262408 Ø 8cm, H 7cm	NSV	CHF 10.20	17.30
-----------------------------	-----	-----------	-------

Terrinenformen – formes terrine

Edelstahl, mit Deckel

en acier spéciale, avec couvercle

Form halbrund/forme demie-ronde	St./pcs	1	5
9 ● 5403-88123 27.5 × 5.5 × 5 cm, 0.5 l	CHF	48.50	41.30
9 ● 5403-88906 18 × 7 × 7.5 cm, 0.8 l	CHF	24.40	20.80
9 ● 5403-88907 23 × 7 × 7.5 cm, 1 l	CHF	29.50	25.10
9 ● 5403-88908 28 × 7 × 7.5 cm, 1.25 l	CHF	35.10	29.90
9 ● 5403-88909 38 × 7 × 7.5 cm, 1.75 l	CHF	48.–	40.80

Form dreieck/forme triangle:	St./pcs	1	5
10 ● 5403-88134 26 × 8 × 7.5 cm, 0.7 l U	CHF	39.20	33.40
10 ● 5403-88133 26 × 8 × 7.5 cm, 0.7 l V	CHF	43.20	36.80

Aussteichformen-Set – sets à découper

rund, CNS, 14-teilig

rond, acier inoxydable, 14 pcs, Ø 2.2–12 cm

11 ● 60-904196 glatt/lisse	CHF	26.–
12 ● 60-904197 gewellt/cannelé	CHF	29.–

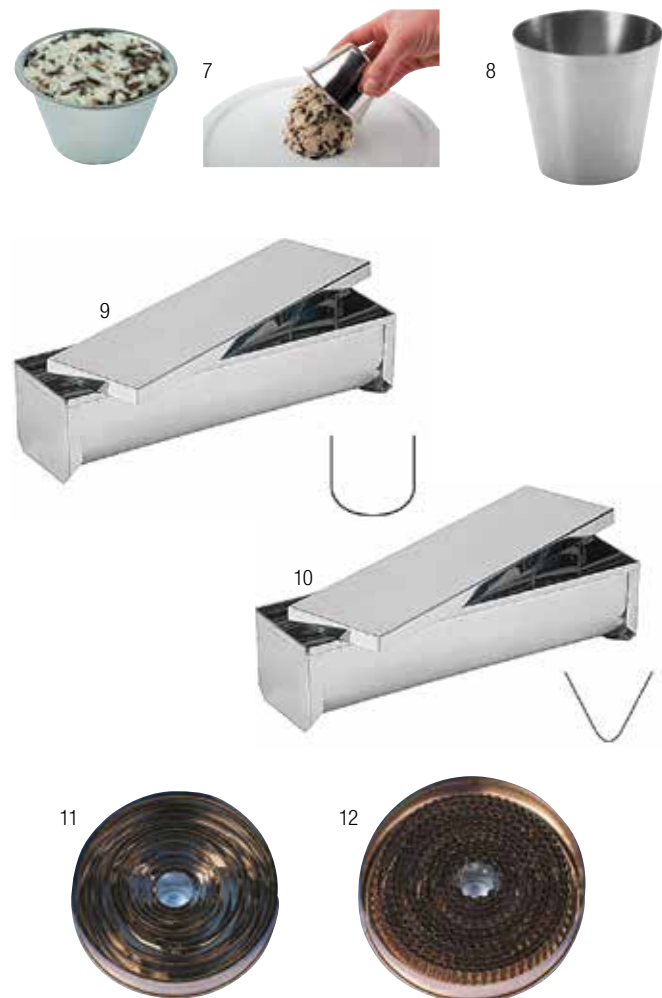

FORMEN – MOULES

Reisrandform – moules couronne

Edelstahl
en acier spécial

	Füllbreite larg. rempl.	Höhe haut.	Ø Loch Ø trou	St./pcs	1	12
1 ● 5403-88001	2.5 cm	2.5 cm	2.5 cm	CHF	13.60	11.60

Backform – cadre pour plaques

flexibler Edelstahl, verstellbar
en acier spécial flexible, extensible

		St./pcs	1	10
2 ● 5403-42	19 × 28 bis/à 34 × 54 cm, H 5 cm	CHF	24.30	20.70

Chäschüchliformen – modules à ramequin

Blaublech
tôle bleue

		St./pcs	1	50
3 ● 123-11840	Ø 9 cm	CHF	3.50	2.90

Cakeform – moule à cake «Eifa»

ausziehbar
extensible

		St./pcs	1	6
4 ● 60-4337	22–38 cm × 10,5 × 7 cm	CHF	18.–	15.–



1



2



3



4

Kuchenbleche – plaques à gâteaux

Blaublech aus Stahl, Rand gekneift
tôle acier, bords pincés

		St./pcs	1	6
5 ● 820-31	530 × 325 mm (GN 1/1)	CHF	36.–	30.–

Pizzableche – plaques à pizza

Blaublech
en tôle bleue
H 25 mm, Dicke/épaisseur 0.8 mm

		Pa. = 10 St./pcs	St./pcs	1	10
6 ● 519-400	Ø 18 cm	CHF	3.90	3.40	
6 ● 519-403	Ø 28 cm	CHF	6.–	5.10	
6 ● 519-404	Ø 32 cm	CHF	7.40	6.30	
6 ● 519-405	Ø 36 cm	CHF	8.80	7.50	

Pizza-Lochbleche – plaques à pizza avec trous

Alu 1.5 mm

		St./pcs	1	10
7 ● 5025-019	Ø 30 × H 2.7 cm	CHF	18.40	15.70
8 ● 5025-020	Ø 34 × H 2.7 cm	CHF	25.20	21.50

Pizza Screen

Fiberglas mit Antihafbeschichtung
en fibre de verre anti-adhésif

		St./pcs	1	10
9 ● 530-0250	Ø 25 cm	CHF	2.80	2.40
9 ● 530-0280	Ø 28 cm	CHF	3.40	2.90
9 ● 530-0300	Ø 30 cm	CHF	4.50	3.90



5



6



7

8

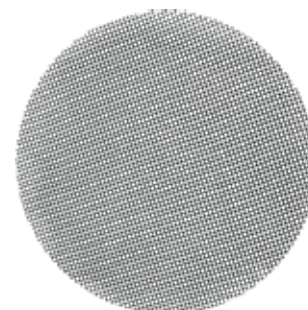

9

SCHLÜSSELANHÄNGER – PORTE-CLÉS

Schlüsselanhänger – porte-clés de chambre

Leichtmetall, eloxiert, mit überstehendem Gummiring und starkem S-Haken
 métal léger inoxydable, avec anneaux de protection en caoutchouc

		St./pcs	1	20
1 ● 5096-1	11 cm, silber/argent	CHF	15.90	12.90

Gummiringe – anneaux de recharge

schwarz/caoutchouc, noir

		St./pcs	1	10
2 ● 5096-3	zu/pour 5096-1	CHF	3.40	

Schlüsselanhänger – porte-clés de chambre

Aluguss, rostfrei, lackschonend, voluminöse Ausführung hindert am mitnehmen,
 Gummiring schwarz/aluminium coulé, inoxydable, avec anneaux de protection en caoutchouc

		St./pcs	1	20
3 ● 1081-1		CHF	25.90	22.-

Gummiringe – anneau en caoutchouc

schwarz/noir

		St./pcs	1	10
4 ● 1081-11	zu/pour 1081-1	CHF	3.-	2.50

Schlüsselanhänger – porte-clés de chambre «Piccolo»

Alu, eloxiert, mit schwarzem Gummischonring
 alu eloxé, avec anneau de protection en caoutchouc

		St./pcs	1	20
5 ● 5096-61211	gold eloxiert/eloxé or	CHF	19.90	16.90
6 ● 5096-61210	silber eloxiert/eloxé argent	CHF	18.30	14.70

Schlüsselanhänger – porte-clés de chambre «Mini»

Leichtmetall, eloxiert, mit überstehendem Gummiring und starkem S-Haken
 métal léger inoxydable, avec anneaux de protection en caoutchouc

		St./pcs	1	20
7 ● 333-7040	H 5 × B 2 cm silber/argent	CHF	9.90	8.40

Gravur Schlüsselanhänger – gravure pour porte-clés

Hotelnamen, bis 10 Buchstaben oder Zeichen

		St./pcs	1	6
8 ● 445-10	nom d'hôtel jusqu'a 10 lettre/signe	CHF	26.40	18.90

ab 11. Buchstabe/Zeichen auf Schlüsselanhänger

		St./pcs	1	10
9 ● 445-09	à partir de la 11ème lettre/signe	CHF	1.80	

Zahlen, bis 4 Stellen

		St./pcs	1	20
10 ● 445-12	jusqu'a 4 chiffres	CHF	20.90	10.60

11 ● Gravur Logo auf Anfrage/gravure logo sur demande

Schlüsselschilder – porte-clés-étiquette

Plastik, mit Schriftschild, mit S-Haken/plastique, avec crochet «S»

		Pa.	100 St./pcs	Pa.
12 ○ 5018-3		CHF	7.-	14.90

Service-Glocke – sonnette de table

		St./pcs	1	3
13 ● 5096-960		CHF	6.50	5.60



RECHNUNGSMAPPEN/SCHLÜSSELSCHRANK – ÉTUI POUR L'ADDITION/ARMOIRE À CLÉS

Schlüsselschrank – armoire à clés

Artikel-Nr.	Modelle/modèles	Grösse/dim.	St./pce.	1	3
1 ● 251-59	«KEYTRONIC» Codes bis zu 8 Ziffern, zum Öffnen ohne Schlüssel, mit mechanischer Notöffnung (2 Schlüssel) (4 × AA1.5 V, nicht mitgeliefert)	45 × 30 × 9 cm, 9.1 kg 48 Schlüssel/cles	CHF	180.–	162.–
2 ● 251-86	pour codes jusqu'à 8 chiffres pour ouvrir sans clé, ouverture d'urgence possible (2 clés), 4 × AA1.5 V (non fournis)	55 × 35 × 13 cm, 15 kg 100 Schlüssel/cles	CHF	294.–	264.–
3 ● 733-8030	«8000» Stahlblech, Zylinderschloss, 2 Schlüssel, eingeschweisste Metallhaken, Farbe lichtgrau/tôle en acier, serrure à cylindre, 2 clés, crochets en metal soudés, couleur gris clair	25.5 × 21.5 × 5.5 cm 30 Haken/archets	CHF	105.–	89.–

Rechnungsblock – bloc porte addition

Hartholz mit 3 Öffnungen für Rechnung, Kreditkarte und Kugelschreiber
bois dur, 3 compartiments pour l'addition, carte de crédit et stylo

			St./pcs	1	10
4 ● 66-252	8 × 8 × 7 cm, 0.2 kg	CHF	25.80	22.–	

Rechnungsmappe – étui pour l'addition

auburn, gebunden Leinenprägung mit Innenfach und Inschrift «Danke»
in gold/auburn, cartonné, façon lin, avec pochette int. et impression en or «Danke»

			St./pcs	1	20
5 ● 66-17	23 × 13 cm	CHF	20.30	17.30	

Rechnungsbox – boîte porte-addition «Tresor»

Leicht-Holz/bois léger

			St./pcs	1	10
6 ● 66-268	15.8 × 11.5 × 11 cm innen/int. 13.7 × 11.5 × 11 cm, 0.3 kg	CHF	27.70	23.50	



Rechnungsmappe – porte addition

Leder-Holz, mit Kreditkartenfach, für Belege bis 8 cm Breite/cuir-bois,
avec compartiment pour carte de crédit, pour addition jusqu'à 8 cm largeur

			St./pcs	1	10
7 ● 66-530	17.9 × 10 × 1.8 cm, 0.15 kg	CHF	22.20	18.90	

Rechnungsbox – boîte porte addition

Oberfläche PU anthrazit, einfach zu reinigen
en polyuréthane anthracite, facile à nettoyer

	Masse/dim.		St./pcs	1	10
8 ● 66-251	18.5 × 12.5 × 4 cm innen/int. 16 × 9.7 × 2.3 cm, 0.2 kg	CHF	27.70	23.50	

Zahlteiler – plateau de change

hochglanzverchromt/chromé

			St./pcs	1	2
9 ● 5288-772	23.3 × 15.5 cm	CHF	3.80	2.70	

Rechnungstablett – plateau pour l'addition

Kunststoff mit Klemmer/en plastique avec pince

			St./pcs		
10 ○ 5403-30108	20 × 12 × 0.5 cm	NSV	CHF	2.60	2.30



ZEITUNGSHALTER – PINCES POUR JOURNAL D'ORATEUR

Namensschilder – badge pour nom

Kunststoff neutral

en plastique, sans impression

Nadelverschluss/fermeture avec épingle	St./pcs	1	50
1 ● 5226-9662* silber/argent 6.9 × 3.4 cm	CHF	9.30	8.70

* Logoprint auf Anfrage/impression Logo sur demande

Toilettenfiguren – figurines pour toilettes

Alu eloxiert, selbstklebend/aluminium éloxé, auto-collantes

2 ○ 333-68291 11.5 × 6 cm, gold/or Rollstuhl/handicapé	NSV	CHF	9.–	48.–
---	-----	-----	-----	------

Symbolschilder – plaquettes de symbols

Edelstahl, selbstklebend/en acier spécial, auto-collantes

Ø 6.8 cm

3 ○ 1247-711 «WC»	NSV	CHF	4.90	8.90
-------------------	-----	-----	------	------

Symbolschilder – plaquettes de symbols

Kunststoff, schwarz/silber, selbstklebend

en plastique noir/argent, auto-collantes

12 × 12 cm

St./pcs

4 ○ 5096-556 «Restaurant»	NSV	CHF	3.–	18.60
5 ○ 5096-557 «Garderobe»				
6 ○ 5096-558 «Telefon»				
7 ○ 5096-567 «Handyverbot/interdiction du mobile»				



Zeitungshalter – pincen pour journal

Buchenholz poliert (Einspannlängenmasse ohne Griff und Haken)

en hêtre (longueur sans manche et crochet)

Einspannlänge/long. sans manche	St./pcs	1	5
8 ● 1092-52 52 cm	CHF	23.30	19.80
8 ● 1092-57 57 cm			
8 ● 1092-62 62 cm			

Wandzeitungshalter – support mural

verchromt, 4 Abteile/chromé, pour 4 journaux

	St./pcs	1	3
9 ○ 911-2 37.5 × 20 × 8.5 cm	CHF	29.–	25.–

Zeitungs-Board – présentoir

4 Abteile/pour 4 journaux

	St./pcs	1	3
10 ● 911-1 44 × 20 × 8.5 cm	CHF	47.–	39.–

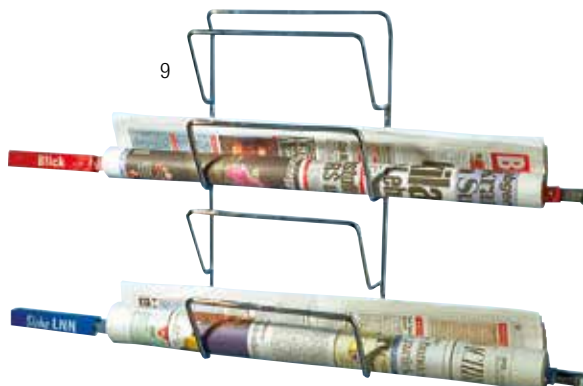
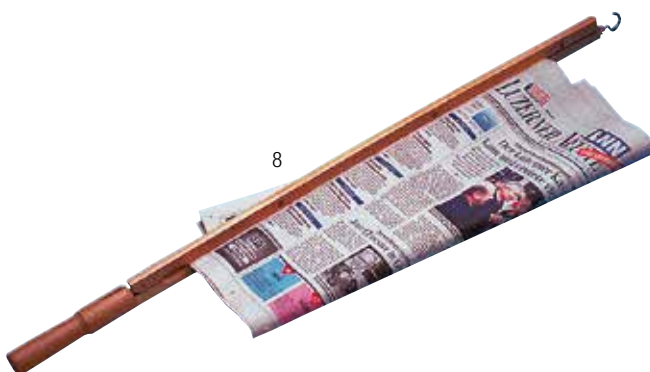

GELD – ARGENT

Geldkassette – mallette «Moneta Super»

Stahlkassette silber mit Sicherheitsschloss und Traggriff, von oben bedienbar, Münzeinsatz (wird beim Öffnen automatisch angehoben), 3-teiliges Notenfach, Kassetendecke mit Schaumstoffkissen (verhindert verrutschen der Münzen beim Transport) valise en métal couleur argent avec poignée et serrure de sécurité, compartiment à billets en 3 parties, casier à monnaie (se leve automatiquement à l'ouverture), coussin mousse (tient la monnaie en place pendant le transport)

			St./pcs	1	3
1	● 409-9137	30 × 24.2 × 10.2 cm, 3.2 kg	CHF	265.–	239.–

Münzeinsatz – caisse pour monnaie «ARGENTA»

Kunststoff/plastique

			St./pcs	1	3
2	● 410-53500	28 × 22 × 3 cm	CHF	92.40	78.70

Cash Counter «CC110»

sortiert und zählt alle Münzen von Rp. 5 bis Fr. 5.–, 2 Zählmethoden: Free-Count = Zählung aller Münzen, Batch-Count = mit einstellbaren Stopps pro Münzsorte z.B. fürs Abzählen von Münzrollen, 1 Jahr Garantie
trie et compte toutes les pièces de centimes 5 à fr. 5.–, 2 méthodes: Free-Count = toutes les pièces sont comptées, Batch-Count = e nombre de chaque pièce peut être déterminé (par. ex. pour les rouleaux de monnaie), garantie 1 an

35.5 × 33 × 23.6 cm, 4.5 kg, 230 W/50 Hz

		Währung/monnaie	St./pcs	1	3
3	● 5126-13	Franken/franc suisse	CHF	430.–	387.–



1



2



3

Roll-Schlüsselkette – chaîne roulée pour clés

bequemer Kassenschlüsselhalter mit ausziehbarer Kette und Schlüsselring, starke Rückholfeder für automatischen Einzug und Gürtelbefestigung, Gehäusedeckel schwarz/avec chaîne porte-clés extensible, noir

			Pa.	1	5
4	● 5344-12	∅ 5 cm	CHF	13.90	11.20

Schlüsselkette – chaîne pour clés

			St./pcs	1	5
5	○ 5344-404	40 cm	CHF	2.–	5.–



4



5

GELDBEUTEL – PORTE-MONNAIE

Kellner-Portemonnaie – porte-monnaie pour serveurs

Kunstleder schwarz, Druckknopfverschluss, mit 8 Fächern (1 grosses münzfach, 6 Notenfächer, 1 mit Reissverschluss), mit Öse und Kette (40 cm) zum Befestigen
cuir artificiel noir, fermeture bouton-pression, avec 8 soufflets (1 à monnaie, 1 à fermeture éclair, 6 à billets), avec œillet et chaîne (40 cm) pour attacher

		St./pcs	1	30
1 ● 5353-1	17.5 × 11 cm	CHF	19.80	15.80

Rindsleder schwarz mit 7 Fächern (davon 1 münzfach, 5 Noten, 1 Reissverschluss, 1 aussen), mit Öse und Kette (38 cm), Druckknopf-Verschluss
cuire noir, avec 7 soufflets (dont 1 monnaie, 5 billets, 1 fermeture éclair, 1 dehors), avec œillet et chaîne (38 cm), fermeture bouton-pression

		St./pcs	1	30
2 ● 5353-7	17 × 11 cm	CHF	39.–	32.–

Service-Portemonnaie – porte-monnaie pour serveuses

Rindsleder, mit 7 Fächern (davon 1 grosses münzfach, 1 Reissverschlussfach und 5 Notenfächer), mit Druckknopf-Verschluss
cuir, avec 7 soufflets (dont 1 pour la monnaie, 1 avec fermeture éclair et 5 pour billets), fermeture bouton-pression

		St./pcs	1	50
3 ● 5353-835	bordeaux	CHF	48.–	39.–
4 ● 5353-834	schwarz	CHF	34.–	26.–

Portefeuille-Taschen – étui porte-monnaie «Colt»

Rindsleder schwarz, mit Abteil für Portemonnaie, Block, Kugelschreiber, sowie eines mit Reissverschluss/cuir noir, avec compartiment pour porte-monnaie, bloc, stylo, ainsi qu'une avec fermeture-éclair

		St./pcs	1	30
5 ● 5353-8	32 × 14 cm	CHF	29.–	23.–

Kunstleder schwarz, mit Abteil für Portemonnaie, Block, Kugelschreiber
cuir artificiel noir, avec compartiment pour porte-monnaie, bloc, stylo

		St./pcs	1	30
6 ● 5353-6	21 × 13.5 cm	CHF	19.–	15.–

Portefeuille-Taschen – étui porte-monnaie «Colt»

Portemonnaie, zum Anschlaufen am Hosengurt, schwarzes Rindsleder, mit grosser Tasche für kleinen Block und Kugelschreiber/cuir, noir

		St./pcs	1	50
7 ● 5353-2	23 × 16 cm	CHF	25.–	19.–

Service-Abrechnungstaschen – sacoche pour recettes de caisse

Skai-Leder schwarz, mit starkem Reissverschluss, zum Aufbewahren und Sichern der Tages- oder Schichteinnahmen
skai noir, avec fermeture éclair

		St./pcs	1	30
8 ● 967-2	25 × 18 cm	CHF	9.–	6.–

Kellner-Set – set pour serveur

Rindsleder schwarz, bestehend aus Service-Portemonnaie (10 Fächer), Öse und Kette, Colt-Tasche und Gurt 120 cm (Art.-Nr. 5353-7/-8, 5226-0850)
cuir noir, set contenant porte-monnaie 10 soufflets, œillet et chaîne, étui porte-monnaie et ceinture 120 cm (art.-no. 5353-7/-8, 5226-0850)

		St./pcs	1	30
9 ● 5353-4	17 × 11 cm	CHF	89.–	69.–

Kunst-Leder, schwarz, bestehend aus: Service-Portemonnaie (8 Fächer), mit Öse zum Befestigen, Colt-Tasche und Gurt (120 cm), mit Öse und Kette (40 cm) zum Befestigen (Art.-Nr. 5353-1/-5/-6)

en cuir artificiel noir, comprenant: porte-monnaie (8 Soufflets), étui porte-monnaie «Colt» et ceinture (120 cm), avec œillet et chaîne (40 cm) pour attacher (art.-no. 5353-1/-5/-6)

		St./pcs	1	30
9 ● 5353-3		CHF	45.–	36.–

Gurt – ceinture

		St./pcs	1	24
10 ● 5226-0850	Leder schwarz/cuir noir 120 × 3.4 cm, 4 mm	CHF	28.–	23.–
	Kunstleder schwarz/cuir artificiel noir	St./pcs	1	30
10 ● 5353-5	120 × 3 cm, 3 mm	CHF	14.–	11.–



BESTELLBLOCKS – CARNET DE COMMANDES

Service Bestellblocks – carnet de commandes

Duplikatsblock, chemisches Papier, Kartonlasche, Original und Kopie 6-stellig nummeriert, Piktogramm-Vordruck: «Tisch/Gedecke/Kellner/Datum/Zimmer/Dispo/ duplicata, papier chimique, avec languette en carton, original et copie numérotée 6 chiffres, impression pictogrammes «table/couverts/serveur/date/chambre»/avec disposition de table

Ct. = 200St./pcs		St./pcs 50		200
1	● 5177-08	Mini 7.5 × 15 × 0.8 cm	CHF	-99 -79
2	● 5177-87	10 × 15 × 0.8 cm, mit Tisch-Dispo avec disposition de table	CHF	1.40 1.10

Service Bestellblocks – carnet de commandes

Chemisches Papier Duplikatsblock (1. Blatt weiss, 2. Blatt blau), nummeriert, Vordruck, «table no./couverts» auf allen Teilen, mit weisser Kartonlasche/avec papier chimique duplicata (1er feuille blanche, 2eme bleue), numérotée, impression «table no./couverts» sur toutes les feuilles, avec une languette en carton blanc

Block = 50 × 2 Blatt/feuilles Preis per Block/Prix par block
100 × 160 mm × 10

		Bl.	50	200
3	● 625-2	CHF	2.20	1.70

Triplikatsblock – triplicata

(1. Blatt weiss, 2. blau, 3. gelb), nummeriert, Vordruck, «table no./couverts» auf allen Teilen, mit weisser Kartonlasche (1er feuille blanche, 2eme bleue, 3eme jaune), numérotée, impression «table no./couverts» sur toutes les feuilles, avec une languette en carton blanc

Block = 50 × 3 Blatt/feuilles Preis per Block/Prix par block
100 × 160 × 10 mm

		Bl.	50	200
4	● 625-1	CHF	2.90	2.60

Serviceblock-Deckel – couverture pour carnet de commandes

PVC schwarz/noire		St./pcs 1	12
5	● 5177-190 12 × 18 cm, 0.11 kg	CHF	5.- 4.30
6	● 1125-1 19 × 12 cm, × 2.3 cm	CHF	17.70 15.10

Bonbücher – carnet de bons

300 Doppelbons, 5 Bons/Blatt, nummeriert 1–300, 1 Original perforiert, 1 Kopie fest. 300 bons avec double, 5 bons/feuilles numérotées de 1–300.1 feuille perforée, 1 copie fixe
Format 10.5 × 20 cm, Bon 9 × 4 cm, 60 Blatt/feuilles

		St./pcs 1	25
7	● 291-30001 weiss/blanc	CHF	11.- 9.40
7	● 291-30005 blau/bleu		
7	● 291-30020 gelb/jaune		
7	● 291-30030 grün/vert		
7	● 291-30040 rosa/rose		

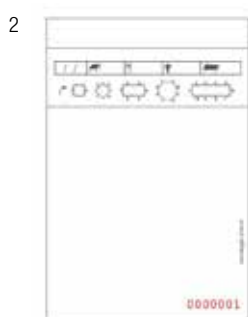

Gästebuch – livre d'hôtes

links «Ankünfte» (Spalten: Datum, Zimmer, Name, Land, m E, D, Preis) rechts «Abreise» (Spalten: Datum, Zimmer, Name, Land, m E, D, Bemerkungen)
à gauche «arrivées» (colonnes: date, chambre, nom, pays, m, E, D, prix) / à droite «départs» (colonnes: date, chambre, nom, pays, m, E, D, remarques)

1	● 13-0033	192 Seiten/pages 25 × 34.5 cm	CHF 120.–	98.–
---	-----------	-------------------------------	-----------	------

Reservationskarten – cartes de réservation

Min. = 10		St./pcs 10	50	
2	● 12-025	45 Zimmer/chambres, 21 × 29.7 cm, A4	CHF 1.60	1.30
2	● 12-026	70 Zimmer/chambres, 21 × 44 cm	CHF 3.–	2.40

Ankunftsscheine – bulletins d'arrivée

mit chemischem Papier zum Durchschreiben und farbigen Kopien
avec papier chimique et copies en couleur
14.8 × 10.5 cm

Pa. = 500 Garnituren/garnitures	Pa.	1	10	
3	● 12-2	Duplicata 100 × 2 Blatt/feuilles	CHF 33.–	26.–

Endlosgarnituren/garnitures en continu avec perforations latérales

Ct. = 5000 St./pcs	Ct.	1	2	
4	● 12-007	14.8 × 10.6 cm	CHF 152.–	129.–

Duplikata, chemischem Papier mit Kopie, mit Eindruck (Hotelname, Adresse)

Duplicata, papier chimique avec copie, avec impression (nom hôtel, adresse)

Set = 500, min. = 10 Sets (5000 St./pcs)	Set	10	20	
5	● 12-002	14.8 × 10.5 cm	CHF 96.–	79.–

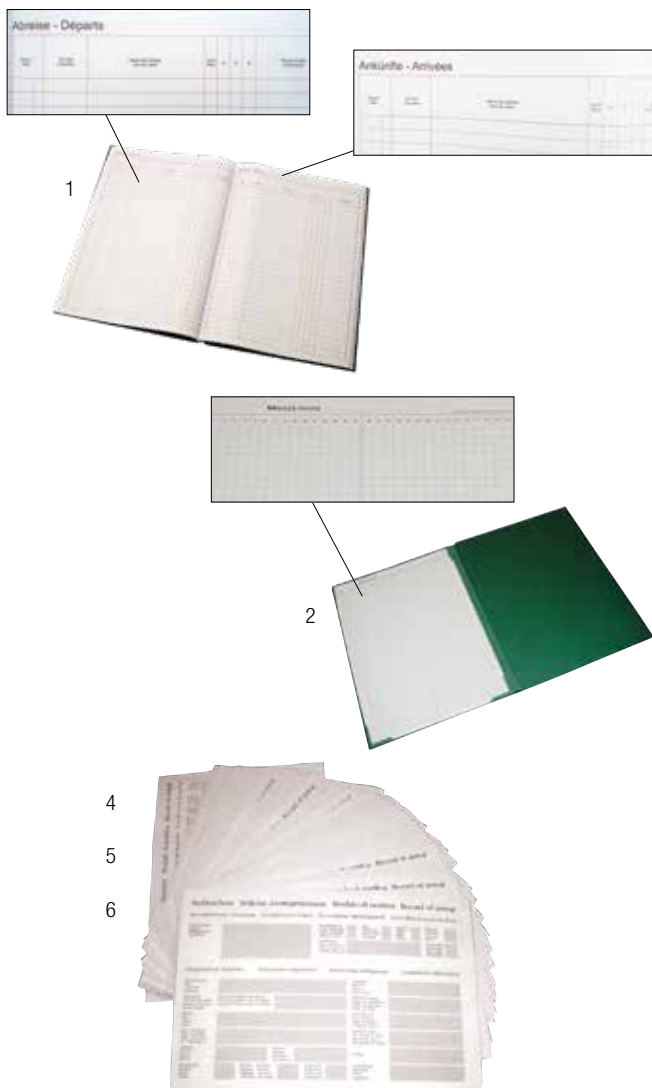

Eintrittskarten-Blocks – bloc de billets d'entrée

in rot, weiss, blau

coul. rouge, blanc, bleu

12 × 4 cm, Block/bloc = 100 Bons

Block/bloc

6	○ 128-51800	No. 1–100	NSV	CHF 2.30	4.90
6	○ 128-51801	No. 101–200	NSV	CHF 2.30	4.90
6	○ 128-51802	No. 201–300	NSV	CHF 2.30	4.90
6	○ 128-51803	No. 301–400	NSV	CHF 2.30	4.90
6	○ 128-51804	No. 401–500	NSV	CHF 2.30	4.90

Alarmanorganisation – organisation d'alarme

8	● 12-001	30 × 21 cm, Set = 50 St./pcs	Set	1	5	CHF 14.60	12.40
---	----------	------------------------------	-----	---	---	-----------	-------

Brandschutzmassnahmen im Hotel –

info protection contre l'incendie à l'hôtel

Instruktion/ instructions: D, F, I, E	Set	1	5	
9	● 12-004	30 × 21 cm, Set = 50 St./pcs	CHF 15.80	13.50

Telefon-Kleber – adhésif de téléphone «SOS»

1 × 5 cm	Set	1	3	
10	● 12-027	Set=10 Streifen/bandes à 10 Ex.	CHF 9.90	8.40



PERSONENLEITSYSTEM – SYSTÈME DE GUIDAGE

Personenleitsystem – système de guidage «Ecoflex»

4-seitig bedienbar, Gurt 2 m, Edelstahl

utilisable sur 4 côtés, ceinture 2 m, acier spéciale

Ø 35 × H 90 cm, 8 kg

St./pcs 1 12

1 ● 530-1410	rot/rouge	CHF 81.–	69.–
1 ● 530-1460	schwarz/noir		

Nicht mit anderen Systemen kompatibel!

N'est pas compatible avec d'autres systèmes!

Personenleitsystem – Système de guidage

4-seitig bedienbar, automatische Aufwicklung, Gurt 2 m, Chromnickelstahl 18/8+18/10

utilisable sur 4 côtés, enroulement automatique, ceinture 2 m,

acier nickel-chromé 18/8+18/10

Ø 35 × H 95 cm, 8.5 kg

St./pcs 1 12

2 ● 530-1114	Gurt rot/ceinture rouge	CHF 123.–	105.–
2 ● 530-204	Gurt blau/ceinture bleu	CHF 128.–	109.–

«Weitere Farben auf Bestellung

d'autres couleurs sur demande»



Abgrenzungspfosten – poteau «Budget»

Edelstahl/acier spécial Set 1 3

3 ● 66-9532 H 95 × Ø 32 cm, 7.5 kg/

St. Set = 2

CHF 166.–	142.–
(St./pce CHF 84.–	71.–)

Verbindungstaue – cordes

Beschläge verchromt/garniture chromée

2 m × Ø 3.8 cm

St./pcs 1 6

4 ● 530-2222	schwarz/noire	CHF 48.–	39.–
5 ● 530-2223	rot/rouge	CHF 48.–	39.–

Personenleitsystem – système de guidage

Abgrenzungspfosten – support

Titanium gold/or

St./pcs 1 12

6 ● 530-2201	H 95 × Ø 32 cm	CHF 124.–	106.–
--------------	----------------	------------------	--------------

Verbindungstaue – cordes

Beschläge Titanium gold

garniture titanium or

St./pcs 1 12

7 ● 530-2212	2.5 m × Ø 3.2 cm, schwarz/noire	CHF 41.–	35.–
8 ● 530-2210	2.0 m × Ø 3.8 cm, rot/rouge	CHF 51.–	43.–

Wandhalter – support mural

für Taue, Titanium gold

pour cordes, titanium or

St./pcs 1 6

9 ● 530-2213	CHF 15.60	13.30
--------------	------------------	--------------



HARASSENWAGEN/KLEIDERSPIND – CHARIOT À CASIERS/ARMOIRES

Schiebewagen – chariot «Cargo-Pilot»

Gummiräder (2 Lenk- und 2 Bockräder), ideale Grösse für Koffertransport (Lift!), Getränkeharassen, Wäschezainen usw., Stossbügel abklappbar, daher geringster Platzbedarf bei Nichtgebrauch/métal, idéal pour casiers à linge ou à bouteilles, l'étrier est amovible, prend très peu de place pour ranger

St./pcs

1	● 5179-150	73 × 48 cm, 14 kg, für/pour 150 kg	CHF 65.–
---	------------	---------------------------------------	----------

Harassenwagen – chariot à casiers

Metall verchromt, für 8 Harassen, 4 Lenkrollen Ø 12.5 cm (davon 2 feststellbar), mit Abweisrollen
acier chromé, pour 8 casiers, 4 rouleaux Ø 12.5 cm (dont 2 avec frein), avec protège-mur

108 × 57 × 163 cm Höhe Abteil/ haut. compartiment

	Bord		St./pcs 1	3
2	● 518-8002	94 x 39 cm 38.5 cm	CHF 1495.–	1350.–

Kleiderspind – armoires métalliques pour vêtements

Stahlblech einbrennlackiert, pulverbeschichtet Hell Silber/Enzianblau, Boden und durchgehende Türen mit Entlüftungsschlitzen, Drehverschluss für Vorhängeschloss, je Abteil ein Fachboden und eine Kleiderstange mit 2 verschiedenen Kleiderhaken
en tôle d'acier argent clair/bleu gentiane, fond et portes avec fentes d'aération, fermeture à tourner pour cadenas, par compartiment un fond et une tringle avec 2 crochets différents

3	○ 251-2720	4 Abteile/4 compart. 123 × 50 × 170, 20 kg	CHF 749.–	674.–
---	------------	---	-----------	-------



3



2



TISCHE – TABLES

Klapptisch – table pliable

stabile Kunststoffoberfläche, Füsse Stahl lackiert, mit Traggriff
plateau en plastique stable, pieds en acier vernis, avec poignée pour porter

			St./pcs	1	10
1	● 1439-6017	182.9 × 76.2 × 73.6 cm, 19.3 kg	CHF	143.–	129.–

Partybank – banc pliable

stabile Kunststoffoberfläche, Füsse Stahl lackiert, mit Traggriff
plateau en plastique stable, pieds en acier vernis, avec poignée

			St./pcs	1	10
2	● 1439-6016	184 × 29.6 × 44 cm, 11 kg	CHF	79.–	71.–

Stehtisch – table haute

leichter Transport und Aufbau, platzsparende Lagerung, Tischplatte
stabile Kunststoffoberfläche, Gestell verchromt, Stecksystem
transport et montage simple, peu encombrant pour stocker, plateau de table en
plastique stable, piètement chromé, système enfileable

			St./pcs	1	10
3	● 1439-6015	∅ 70 × H 117 cm, 9 kg	CHF	159.–	143.–



Stehtisch-Husse – housse pour table haute

passend zu Stehtisch 1439-6015 (für Tische mit ∅ Platte/Stellfüsse von 70 cm
und Höhe 117 cm), weiss, 90% micropolyester, 10% Elastan, waschbar 40 °C,
bügelfrei, nicht trocknergeeignet

pour table haute 1439-6015 (pour tables avec ∅ plateau/pieds de 70 cm
et hauteur 117 cm), blanc, 90% micro-polyester, 10% élasthane,
lavable à 40° C, infroissable, ne pas passer au sèche-linge

			St./pcs	1	10
4	● 1439-6014	0.425 kg	CHF	55.–	49.–

Clubtisch – table club

Edelstahl, Sicherheitsglas klar, Bodenplatte Stahl pulverbeschichtet, einfache
montage/en acier spécial, verre de sécurité, plaque de sol en acier peint par poudra-
ge, montage simple

			St./pcs		
5	○ 5005-734	∅ 49.5 × H 55 cm, 10.9 kg	NSV	CHF	99.– 325.–





Papierkorb – corbeille à papier

Inox poliert/en inox polié		St./pcs	1	50
1	● 86-545	101, Ø 22 × H 28 cm	CHF 43.–	37.–

Metall schwarz, Doppelwandsystem zur Befestigung des Abfallbeutels
en métal noir, système de double paroi pour cacher le sac et le maintenir en place

		St./pcs	1	40
2	● 86-546	101, Ø 22 × H 28 cm	CHF 29.60	25.20



Metall, mit Edelstahlbodenring und abnehmbarem Edelstahlring zum Fixieren des Müllbeutels/en métal avec anneau du fond en inox et anneau en inox amovible pour fixer le sac à ordures

		St./pcs	1	40
3	● 530-1125221	braun/marron	CHF 29.60	25.20

Edelstahl konisch
en acier spécial conique

		St./pcs	1	50
4	● 530-1131050	51, 20 × 25 × 25 cm	CHF 24.10	20.50



Sicherheitspapierkorb mit selbstlöschendem Feuerschutzdeckel,
Metall schwarz, Öffnung Ø 10 cm/corbeille à papier de sécurité avec couvercle anti-feu, métal noir, ouverture Ø 10 cm

		St./pcs	1	50
5	● 530-301	Ø 25 × H 30 cm, 2 kg	CHF 59.–	49.–

Draht verzinkt
en fil de fer zingué

		St./pcs	1	50
6	● 5281-6905	Ø 18/26 × H 30 cm	CHF 19.–	15.–



Kunststoff, granitfarbig, stapelbar
plastique, col. granit, empilable

		St./pcs	1	50
7	● 1209-103	Ø 24.5 cm, H 24.5 cm	CHF 9.50	6.50

schwer entflammbarer Sicherheitspapierkorb aus Kunststoff mit
Alu-Einsatz/corbeille de sécurité difficilement inflammable en plastique avec récipient en alu

		St./pcs	1	50
8	● 1490-181413	schwarz/noire	CHF 43.–	37.–



KOFFERBÖCKE – SUPPORT À VALISES

Kofferböcke – support à valises

stabile Ausführung, mit Gurten, zusammenklappbar

inox, solide, avec sangles, pliant

	verchromt/chromé		St./pcs 1	30
1	● 5005-9221	62 × 38 × 70 cm, 4 kg	CHF 55.–	45.–
	vermessingt/laitonné		St./pcs 1	30
2	● 5005-9220	61 × 57 × 65 cm, 2.6 kg	CHF 73.–	62.–

exotisches Holz mahagonifarbig, klappbar, bis 220kg belastbar

en bois exotique finition acajou, pliable, charge utile 220 kg

			St./pcs 1	30
3	● 86-196	67 × 46 × 42 cm	CHF 98.–	84.–

Metall klappbar

en métal, pliable

50 × 48 × 54 cm

			St./pcs 1	30
4	● 530-3000	Edelstahl/acier spécial	CHF 99.–	84.–

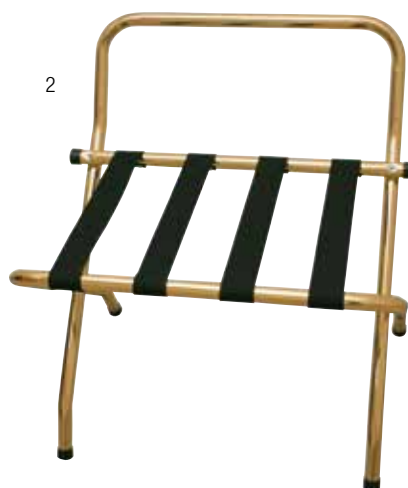

BESTELBLOCKS – CARNET DE COMMANDES

Gepäckwagen – chariots à bagages

Chromnickelstahl geschweisst, Rohr Ø 2.4 cm, Teppichbodenbelag grau, Räder Ø 20 cm, montiert geliefert
acier nickel-chromé soudé, tuyau Ø 2.4 cm, roues Ø 20 cm, tapis gris, livré monté

	St./pcs	1	3
1 ● 530-44261 74 × 45 × 122 cm, 14 kg	CHF	526.–	448.–

Gepäckwagen – chariots à bagages

Chromnickelstahl, Räder Ø 20 cm, 2 Bockrollen mit Radsperre, 2 Lenkrollen, Teppichboden & Gummischutzleiste, Selbstmontage (Montageservice siehe unten)
acier nickel-chrome, 4 Roues Ø 20 cm, 2 roues fixes avec freins, 2 roues pivotantes, tapis, ceinture pare-choc en caoutchouc, montage soi-même service montage voir ci-dessous)

Rohr/tuyau	Ø	Masse/ dim.	St./pcs	1	3
3 ● 530-442512	3.8 cm	110 × 62 × 94 cm, 32 kg	CHF	830.–	695.–
3 ● 530-442511	5.0 cm	110 × 62 × 175 cm, 35 kg	CHF	944.–	798.–
4 ● 530-442510	5.0 cm	110 × 62 × 190 cm, 40 kg	CHF	1330.–	1130.–
5 ● 530-222500	5.0 cm	110 × 62 × 190 cm, 50 kg	CHF	1425.–	1210.–

Montage

Aufpreis Montage

frais montage

6 ○ 530-10	CHF	80.–	netto!
------------	-----	------	--------

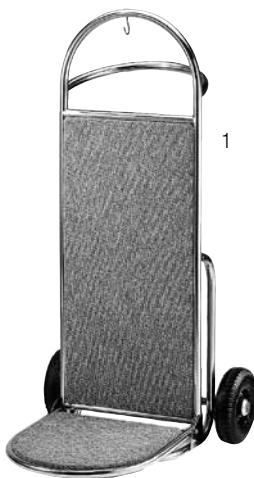

Koffer-Etiketten – étiquettes pour valises

selbstklebend, 2 × gelocht
auto-collantes, avec 2 trous

25 × 3.3 cm, Pa. = 1000 St./pcs

	NSV	CHF	20.–	120.–
7 ○ 12-1000 neutral/neutre				

Preis Pack
prix paquet
Pa.

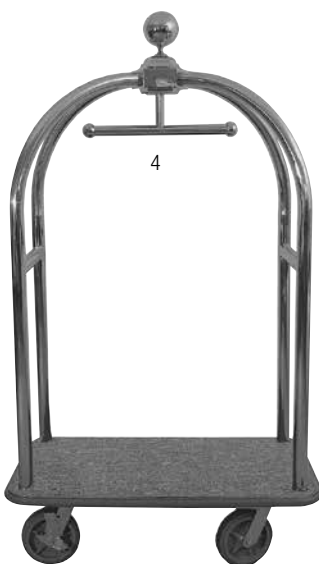

GARDEROBEN – GARDE-ROBES

Garderoben – garde-robres

aus verchromten Stahlrohren, mit 4 lenkrollen Ø 7.5 cm (2 davon mit Feststeller),
Traglast 100 kg, zur einfachen Selbstmontage
en tuyau acier chromé, avec 4 roues Ø 7.5 cm, (dont 2 avec freins,
montage simple

			St./pcs	1	3
1	● 1247-436	121 × 52 × 178 cm	CHF	255.-	217.-

CNS 18/8 + 18/10, Rohr Ø 3.8 cm, 4 lenkrollen Ø 10 cm, 2 davon mit Radsperre,
wird montiert geliefert/acier nickel-chromé 18/8 + 18/10,
tuyau Ø 3.8 cm, 4 roues Ø 10 cm (dont 2 avec freins), livré monté

			St./pcs	1	3
2	● 530-4422	120 × 53 × 170 cm, 9 kg	CHF	353.-	298.-

schwarz, Schirmhalter farblos elox.
noir, avec porte-parapluies

			St./pcs	1	3
3	● 819-1619/12	120 × 45 × 178 cm	CHF	1620.-	1460.-

glanzverchromt
chromé

			St./pcs	1	3
4	● 1288-1800	180 × 50 × 170 cm	CHF	875.-	788.-

Z-Form, Chrom-Nickel-Stahl, Rohr Ø 3.8 cm, 4 Räder (2 davon mit Feststellern),
platzsparend bei Nichtgebrauch da ineinanderstellbar,
einfache Montage/forme Z, en acier nickel-chromé, tuyau Ø 3.8 cm,
4 roues (dont 2 avec freine), prend peu de place car après utilisation ils peuvent être
encastré ensemble, montage simple

			St./pcs	1	3
5	● 530-2200	125 × 55 × 170 cm, 9 kg	CHF	321.-	273.-

Schirmständer – porte-parapluies

Stahl schwarz pulverbeschichtet, klappbar
en acier noir, pliable

			St./pcs	1	3
6	● 530-1124	45 × 39 × 68 cm, 6.6 kg	CHF	229.-	195.-



2



3



5



6



KLEIDERBÜGEL – CINTRES

Kleiderbügel – cintre

mit Steg, Jupes-Kerben / avec barre, encoches pour jupes

Artikelnr.	Masse/dim	Ausführung/exécution	Einheit		
Chromnickelstahl/acier nickel chromé					
1 ● 530-8000	43 × 12 cm, 0.070 kg		Ct = 144 St./pcs	St./pcs 1 CHF 3.50	80 2.90
Holz/bois					
2 ● 530-8100	23 × 1.2 cm, 0.097 kg	natur, ohne Steg nature, sans barre	Ct = 100 St./pcs	St./pcs 1 CHF 1.90	300 1.70
3 ● 530-8120	42 × 5.8 × 24 cm, 0.265 kg	Farbe Mahagoni, rutschfester Steg, breite Schultern Couleur mahagoni, barre anti-glisse et large épaules	Ct. = 24 St./pcs	St./pcs 1 CHF 5.90	120 4.90
4 ● 5235-6	46 cm	braun brun	Ct. = 100 St./pcs	Ct. 1 CHF 249.–	5 199.–
5 ● 120-2	44 cm	natur nature	Ct. = 100 St./pcs	Ct. 1 CHF 225.–	3 189.–
Kunststoff/plastique					
6 ● 530-8375	37.5 × 16.5 cm Ø 0.6 cm, 0.040 kg	Weiss, Aufhänger für Gürtel+Krawatte blanc, attache pour ceinture + cravatte	Ct = 144 St./pcs	St./pcs 1 CHF –.95	80 –.80
7 ● 912-40	40 cm	grau gris	Ct. = 100 St./pcs	Ct. 1 CHF 165.–	51 132.–
8 ● 912-44	44 cm	grau/gris	Ct. = 100 St./pcs	CHF 177.–	142.–
9 ● 5187-44100	44 cm	schwarz/noir	Ct. = 100 St./pcs	CHF 129.–	108.–

Diebstahlsichere Kleiderbügel – cintre anti-vol

Holz natur/bois naturel

10 ● 530-8110	44.5 × 1.2 × 23 cm, 0.092 kg	ohne Ring sans anneau	Ct. = 100 St./pcs	St./pcs 1 CHF 2.10	300 1.80
11 ● 530-8111	Ø 3.8 cm, 0.010 kg	Ring anneau		St./pcs 1 CHF –.90	100 –.80
12 ● 5187-339	43 cm	Mit Ring avec anneau (Ø 38mm)	Ct. = 50 St./pcs	Ct. 1 CHF 232.–	5 197.–

Hosenspanner – cintre pour pantalons

Holz/bois

13 ● 120-1	25 cm	Natur nature	Ct. = 50 St./pcs	Ct. 1 CHF 135.–	5 115.–
14 ● 5187-3	25 cm	dunkelbraun, Vermessingt marron foncé	Ct. = 50 St./pcs	St./pcs 1 CHF 4.90	50 4.30



ZIMMERTRESOR – COFFRE DE CHAMBRE

Zimmertresor – coffre de chambre

mit Boden und Rückwandlöcher für Festmontage
avec trous au sol/lond pour montage fixe

Artikel-Nr.		H × B × T/h × l × p ausser/innen ext./int.	St./pce 1	50
1 ● 125-6		18 × 28 × 20 cm 17.5 × 27.5 × 14 cm 6 kg/7l	CHF 152.–	129.–
2 ● 125-1	blaue LED-Anzeige, beleuchtete Tastatur, mit 4-6 stelligen selbst wählbaren Öffnungscodes, mit verdeckter Notöffnung, inkl. 1 Schlüssel, 4 Batterien (AA1.5) mit Schrauben, Gehäuse 2 mm (125-6 1.5 mm), Türe 5 mm schwarz, mit Innenbeleuchtung. affichage LED bleu, clavier illuminé, code de 4 à 6 chiffres libre composable, avec système d'ouverture d'urgence, 1 clé incl., 4 piles (AA1.5), boîtier 2 mm (125-6 1.5 mm), porte 5 mm, noir, avec illumination int.	20 × 35 × 20 cm 19.5 × 34.5 × 14 cm 9 kg/10l für/pour Tablet	CHF 185.–	167.–
3 ● 125-7		20 × 40.5 × 41 cm 19.5 × 40 × 35 cm 14.5 kg/27l	CHF 196.–	167.–
4 ● 125-2	inkl. 2 USB + 1x 220V Steckdosen zum Laden von Handy, Tablet + Laptop incl. 2 prises USB + 1 x 220V pour charger mobile, tablette et laptop	20 × 40.5 × 41 cm 19.5 × 40 × 35 cm 14.5 kg/27l für/pour Laptop 15-Zoll	CHF 278.–	248.–
			St./pce 1	3
5 ● 251-4723	Einwurftresor/Tresor à fente «Crashmatic 1» beim Schliessen der Klappe fällt das eingelegte Material in den Tresor, die Rückholsicherung verhindert die Wieder-Entnahme über die Einwurfklappe, aus hochwertigem schwarzem Stahl 3 mm, Tür doppelwandig 5 mm mit Doppelbartsicherheitsschloss (2 Schlüssel), Einwurfschublade 12 × 8 cm (4 Schlüssel), Innenmasse Tresor 24.4 × 20 × 38 cm, Rückwand und Boden mit je 2 Bohrungen für Verankerung, inkl. Schrauben. en fermant le matériel tombe dans le trésor sans possibilité de le reprendre par la fente, en acier noir supérieur 3 mm, porte double 5 mm avec clé et panneton double (2 clés), fente 12 × 8 cm, (4 clés), dim. int. trésor 24.4 × 20 × 38 cm, avec 2 points au dos et à la base pour fixation, vis incl.	25 × 26 × 60 cm 24.4 × 20 × 38 cm 23 kg	CHF 586.–	540.–



mit Innenbeleuchtung
avec illumination int.



mit USB/220V-Steckdosen
avec USB/220V prises



MINIBAR – MINIBAR

Mini-Bar

PVC schwarz, thermoelektrische Kühlung, Einbau oder freistehend, LED-Beleuchtung, elektrischer Thermostat, Türe rechtsgebandet, umband-bar (Aufpreis CHF 60.–/Stück netto), automatische Abtauung, mit verstellbaren Ablagen, sehr leise, Garantie 2 Jahr/PVC noir, thermoélectrique, à pose-libre ou à encastrer, lumière LED, thermostat électronique, charnières à droite, porte reversible (majoration de CHF 60.–/pièce net), dégivrage automatique, avec clayettes réglables, très silencieux, garantie 2 ans

	H x B x T/h x l x p	230V	kW/24h	Classe	Roste/clayettes	St./pcs	1	18
1 ●	125-11 52.2 x 40.2 x 22.2 cm, 11 l, 12 kg, 26 dB	65W	0.37	A	1	CHF	425.–	385.–
Wandmodell mit Spiegeltüre/mod. mural avec porte miroir								
2 ●	125-19 44.8 x 40.2 x 35.1 cm, 19 l, 10 kg, 0 dB	60W	0.275	A+	1	CHF	290.–	260.–
3 ●	125-30 51.2 x 41.9 x 42 cm, 29 l, 13.5 kg, 0 dB	60W	0.75	D	2	CHF	297.–	253.–
4 ●	125-32 54.5 x 40.5 x 44 cm, 32 l, 13.5 kg, 0 dB	65W	0.26	A+	2	CHF	335.–	299.–
5 ●	125-14 54.5 x 40.5 x 44 cm, 32 l, 13.5 kg, 0 dB	65W	0.26	A+	2	CHF	318.–	270.–
mit Spiegeltüre/avec porte miroir								

*Aufpreis für Umbanden CHF 60.–/Stück netto!

*Majoration pour changer les charnières CHF 60.–/pce netto!



Hotel

ZIMMERAUSSTATTUNG – ÉQUIPEMENT DE CHAMBRES

Wasserkocher – bouilloire

Edelstahlbehälter 0.5l mit verdecktem Heizelement (verhindert das Verkalken der Heizschlange), Schalter mit Kontrollleuchte, Kochstopp, Trockengehschutz, inkl. 2 Tassen, 2 Löffel, Zutatenbehälter, Aufbewahrungsbeutel/réceptient en acier inox 0.5l avec corps de chauffe couvert (réduit l'entartrage) bouton ON avec lampe de contrôle, arrêt de cuisson automatique, protection contre l'ébullition à sec, avec 2 tasses, 2 cuillères, réceptient pour ingrédients, sac 230 V/1000 W

			St./pcs	1	24
1	● 1338-46	16.5 × 11.6 × 16.7 cm, 0.7 kg	CHF	48.–	43.–

incl. VRG/TAR

Welcome Tray

Bambus mit 3 Schalen für Kaffee, Zucker, Tee en bambou avec 3 ravers pour sucre, café et thé Schalen/ravers: 10.4 × 6.8 × 4.7 + 5.2 × 6.8 × 4.7 cm

			St./pcs	1	20
2	● 530-361	nature	CHF	52.–	44.–
3	● 530-362	teakfarbig/coul. teck	CHF	59.–	49.–

Zimmerserviertablett – plateau «service de chambre»

dreifach unterteilt, Holz, mit Kreidemarker beschriftbar divisé en 3 parties, bois, avec surface décolorée

				St./pcs	1	10
4	● 66-40404	40 × 40 × 4 cm, 1.31 kg	CHF	64.70	55.–	
5	● 66-60404	60 × 40 × 4 cm, 1.74 kg	CHF	80.20	68.20	

Servierwagen – chariot à servir «Sprint»

Holz natur, faltbar, 2 Ablageflächen. 4 Lenkrollen bois naturel, pliable, 2 étagères 4 roues amovibles

		Masse offen dim. ouvert	geschlossen fermé	St./pcs	1	3
6	● 2503-003	69 × 45 × 77 cm	11 × 45 × 104 cm	CHF	330.–	280.–



1



4



5



2



3



6



ZIMMER ZUBEHÖR – ACCESSOIRES DU CHAMBRE

Tablett – plateaux «Frida»

Melamin

GN 1/4, 26.5 × 16.2 × 3 cm, 0.33 kg	St./pcs	1	20
1 ● 5403-84597 Betonoptik/décor béton	CHF	17.80	15.20
2 ● 5403-84595 Holzoptik-weiss/ décor bois-blanc	CHF	17.80	15.20

Schalen – bol

für Auflegeartikel, Melamin

pour produits d'accueil, en mélamine

weiss/blanc

weiss/blanc	St./pcs	1	20
3 ● 5403-15479 15.5 × 15.5 × 3 cm	CHF	8.10	6.90
4 ● 5403-15477 15.5 × 9.5 × 3 cm	CHF	5.60	4.80
5 ● 5403-15476 15.5 × 7.5 × 6.5 cm	CHF	7.10	6.10
6 ● 5403-15452 26.5 × 16.2 × 3 cm	CHF	17.–	14.50

rot-schwarz/rouge-noir

rot-schwarz/rouge-noir	St./pcs	1	20
3 ● 5403-15491 15.5 × 15.5 × 3 cm	CHF	13.90	11.90
4 ● 5403-15489 15.5 × 9.5 × 3 cm	CHF	11.20	9.60
7 ● 5403-15490 15.5 × 9.5 × 6.5 cm	CHF	14.60	12.50
6 ● 5403-15458 26.5 × 16.2 × 3 cm	CHF	23.20	19.80

weitere Grössen auf Anfrage

autres dimensions sur demande

Gästewäsche-Säcke – sac pour le linge à laver

aus Plastik, weiss opak, mit Kordelzug, 3-sprachiger Aufdruck

«Für Schmutzwäsche», mit Vordruck für Zimmer-No. und Name sowie Werbespruch:
«Erstklassige Bedienung im Hotel»

plastique blanc opaque avec cordelettes de fermeture, inscription

«Linge à laver» et emplacement pour no. de chambre et nom du client

Pa. = 500 St./pcs

Pa.	1	5	
8 ● 5298-500 56 × 35 cm	CHF	124.–	99.–



NEW



NEW



AUFLEGE-ARTIKEL – PRODUITS D'ACCUEIL



Auflegeartikel – produits d'accueil «PRIJA»

zeitgemässe Linie von Gästeartikeln mit hochwertigen Komponenten und exotischen Fragarzen, Qualität und Design vereint, der grösste Teil der Verpackung ist aus Recyclingpapier, alle Produkte 4-sprachig bedruckt (D/F/I/E)/une ligne moderne de produits d'accueil avec des composants de qualité supérieure et des fragrances exotiques, qualité et design réunis, la plupart des emballages est en papier recyclé, tous les produits sont imprimés en quatre langues (D/F/I/E)

Haut- und Haar-Shampoo – shampoing corps et cheveux

vitalisierend mit Ginseng/vitalisant avec ginseng		St./pcs	Ct.	1	5
1	● 88-1 Beutel/sachet 10 ml	600	CHF	66.–	59.–
2	○ hs550* Beutel/sachet 10 ml	600	CHF	69.–	88.–
3	● 88-2 flacon 40 ml	216	CHF	87.–	79.–
4	○ hs500* flacon 40 ml	216	CHF	86.–	69.–



Seife/savon

5	● 88-3 rund Flowpack/rond flowpack 15 g	300	CHF	48.–	43.–
5	○ hs600* Flowpack/flowpack 15 g	300	CHF	55.–	
6	● 88-4 rechteckig Kartonbox/rectangle boîte carton 25 g	100	CHF	64.–	58.–
7	● 88-44 rechteckig/rectangle 25 g	336	CHF	145.–	130.–
8	○ 88-5 rechteckig Kartonbox/rectangle boîte carton 40 g	100	CHF	33.–	82.–



Duschhaube/bonnets de bain

9	● 88-6 Kartonbox/boîte carton	100	CHF	29.–	26.–
---	-------------------------------	-----	-----	------	------

Nähsets/nécessaire à coudre

10	● 88-8 Kartonbox/boîte carton	100	CHF	29.–	26.–
----	-------------------------------	-----	-----	------	------

Schuhputzschwamm/éponge pour chaussures

11	● 88-9 Kartonbox/boîte carton	100	CHF	47.–	42.–
----	-------------------------------	-----	-----	------	------

Zahnbürsteset/set brosse à dents

12	● 88-10 Kartonbox/boîte carton	100	CHF	106.–	96.–
----	--------------------------------	-----	-----	-------	------

Nagelfeile/lime à ongles

13	● 88-7 Kartonetui/étui en carton	200	CHF	99.–	90.–
----	----------------------------------	-----	-----	------	------

Verlangen Sie unsere Offerte für personalisierte Auflegeartikel der Linie «Prija»
Demandez notre offre pour des produits d'accueil de la ligne «Prija» personnalisée.

* hs-Artikel sind mit «hotelleriesuisse»-Logo personalisiert
* articles hs sont imprimés avec le logo de «hotelleriesuisse»

AUFLEGE-ARTIKEL – PRODUITS D'ACCEUIL



		St./pcs	Ct.	1	5	
1	○ 88-11	Luffa-Schwamm/éponge loofa	100	CHF 66.–	59.–	
2	● 88-12	Papiertaschentücher/mouchoirs en papier	300	CHF 69.–	88.–	
3	● 88-14	4 Wattestäbchen/Watte/4 battonnets et ouate	100	CHF 87.–	79.–	
4	○ 88-16	Crème-Bad/bain vitalisant 12 ml	500	CHF 86.–	69.–	
5	● 88-19	Haut-/Haarshampoo/ shampooing douche vitalisant 13 m	500	CHF 75.–	68.–	
6	● 88-20	Körpercreme/crème corporel 6 ml	500	CHF 86.–	69.–	
7	● 88-21	Crème-Bad/bain vitalisant 40 ml	216	CHF 86.–	69.–	
8	● 88-22	Massage-Lotion/lotion massage 40 ml	216	CHF 86.–	69.–	
9	○ hs650*	Massage-Lotion/lotion massage 40 ml	216	CHF 86.–	69.–	
10	● 88-23	Aufbau-Shampoo/shampooing vitalisant 40 ml	216	CHF 86.–	69.–	
11	● 88-24	Rasiererset/set rasage	40	CHF 86.–	69.–	
				Ct.	1	20
12	● 88-25	Präsentierplatte Holz/plateau de présentation bois 16 × 16 × 1.4 cm		CHF 28.–	25.–	



Hotel

AUFLEGE-ARTIKEL – PRODUITS D'ACCEUIL

Schaumbad-/Duschbadbeutel

sachets de bain moussant

10 ml, Ct. = 600 St./pcs	Ct.	1	10
1 ● 1223-7	CHF	54.–	49.–

Duschgel – gel de douche

7 ml, Carton = 1000 Stück/pcs, 9.7 kg	Ct.	1	10
2 ● 1223-3	CHF	79.–	71.–

Hotelseifchen – savonnettes pour hôtels

Ct. = 500 St./pcs, Flow-Pack 12g	Ct.	1	10
3 ● 1223-10	CHF	62.–	56.–

Zahnpflegeset – set dentaire

Flowpack	Ct.	1	5
4 ● 88-53 Carton = 50 St./pcs	CHF	42.–	38.–

Rasieret – set de rasage

Doppelklingenrasierer mit Rasiergel
rasoir double lame et gel de rasage

	Ct.	1	6
5 ● 88-41 Carton = 100 Sets	CHF	73.–	66.–

Kamm – peigne

in transparentem Beutel/en sachet transparent

	Ct.	1	10
6 ● 88-42 13 cm, Carton = 200 St./pcs	CHF	34.–	31.–

Schuhlöffel – chausse-pied

	Ct.	1	10
7 ● 88-45 Carton = 100 St./pcs	CHF	29.–	26.–



Gläser-Deckel – couvercles pour verres

Auf Seite 86/à la page 86



Shoe-Polish – chiffons pour chaussures

Schuhputztüchlein aus Vlies, in Alu-Beutel (lange haltbar) bordeaux mit Gold-Aufdruck in D, F, E, J, zum Auflegen im Hotelzimmer
sachet d'aluminium (longue conservation), bordeaux avec impression or en D, F, E, J, pour mettre dans les chambres d'hôtel

	Ct.	1	5
8 ● 1223-2 Carton = 1000 St./pcs	CHF	95.–	85.–

Nähsets – nécessaires à coudre

Etui aus Kunstdruckkarton, bordeaux mit Gold-Aufdruck in D, F, E, J, Inhalt: Nähfaden 4 Farben, je 2 Yards, 2 Nadeln, 2 Knöpfe, 2 Sicherheitsnadeln
pochette bordeaux, avec impression or en D, F, E, J, avec fils à coudre (4 couleurs), 2 aiguilles, 2 épingles, 2 boutons, 2 épingles à nourrice

Ct. = 100 St./pcs	Ct.	1	5
9 ● 5103-1	CHF	25.50	19.80

Duschhauben – bonnets de bain

für Einmalgebrauch, Plastik transparent, in Beutel bordeaux mit Gold-Aufdruck in D, F, E, J, Gummizug/plastique transparent, jetables, en sachet bordeaux, avec impression or en D, F, E, J

Ct. = 100 St./pcs	Ct.	1	10
10 ● 5147-100	CHF	17.–	13.–

Tablett – plateau

Plexiglas satiniert, für Auflegeartikel
en plexiglas satiné, pour produits d'accueil

	St./pcs	1	50
11 ● 88-49 22 x 14.5 x 2 cm	CHF	13.–	11.70

Seifenhalter – porte-savon

Kunststoff silber/en plastique argent

	St./pcs		
12 ● 101-55 10 x 7.5 x 2 cm	CHF	5.–	8.80

Toilettenbecher – verre à dents

Plastik, einzeln verpackt/en plastique, emballé individuellement

Ct. = 1050 St./pcs	Ct.	1	5
13 ● 10-508000 2.5dl, H 8 cm, Ø 7.7 cm	CHF	234.–	211.–

Glas/verre	St./pcs	1	120
14 ● 431-77 Ø 77 x 55 mm	CHF	1.50	1.40



ZIMMER ZUBEHÖR – ACCESSOIRES DU CHAMBRE

Service-Avis

Türhänger «Express-Service», Karton blau, für Mängel-Meldung für Unterhalt im Zimmerbereich, zum Aushängen an der Türklinke, bedruckt D, F, E, I, J/étiquettes de portes «Express-Service», carton bleu, pour rapports de défauts pour l'entretien des chambres, avec texte en D, F, E, I, J

Pa. = 100 St./pcs	Pa.	1	5
1 ● 777-2	30.4 × 12.5 cm	CHF 59.–	47.–

Türhänger «Umweltservice» – étiquettes de porte «protection de la nature»

Handtuchwechsel 19 × 10 cm
 changement de serviettes 19 × 10 cm

Set	1	5	
2 ● 12-028	Set = 50St./pcs	CHF 69.–	59.–

Türhänger – étiquettes de portes «Zimmer aufräumen/nicht stören – faire la chambre/ne pas déranger»

beidseitig bedruckt, gold und silber, leder bordeaux,
 2 côtés imprimés en or et argent, en cuir bordeaux: D, E, F, SP

St./pcs 1	50		
3 ● 5096-923	26.5 × 11 cm	CHF 13.50	11.50

«Handtuchwechsel – changement de serviettes»

einseitig goldfarbig bedruckt/1 côté imprimé en or: D, E, F

St./pcs 1	50		
4 ● 5096-922	11 × 24 cm	CHF 13.50	10.80

Tischsteller «Umweltservice»

chevalets «protection de la nature»

Text/texte: D, F, I, E: «Handtuchwechsel .../changement de serviettes ...»

21 × 14.8 cm	Set	1	5
5 ● 12-011	Set = 30 St./pcs	CHF 32.–	27.–

Kleber «Umweltservice» –

auto-collants «protection de la nature»

Text/texte: D, F, I, E: «Handtuchwechsel .../changement de serviettes ...»

8 × 14 cm	Set	1	5
6 ● 12-013	Set = 10 St./pcs	CHF 16.60	14.20

«Zimmer aufräumen/nicht stören – faire la chambre/ne pas déranger»

Plastik, in D, E, F, SP

en plastique, en français, allemand, anglais, espagnol

St./pcs 1	200		
7 ● 5096-919	21 × 6.7 cm	CHF 3.80	3.10

Türhänger – étiquettes de portes

Plastik rot/grün (STOP/GO)/plastique rouge/vert (STOP/GO)

Pa. = 100 St./pcs	Pa.	1	5
8 ● 777-1	20 × 8.5 cm	CHF 77.–	65.–



Hotel

SPIEGEL, ERSTE HILFE – MIROIR, PREMIER SOIN

Kosmetikspiegel – miroir agrandissant

Standmodell, verchromt, 1 × Vergrößerung (3×), 1 × normal
modèle debout, chromé, 1 × agrandissant (3×), 1 × normal

			St./pcs	1	25
1	● 530-1717	Ø 17 × H 34 cm	CHF	20.70	17.60

Kosmetikspiegel – miroir agrandissant

für Wandmontage, Teleskoparm 30 cm, höhenverstellbar, 360° schwenkbar, Spiegel
1 × normal, 1 × Vergrößerung, mit Schrauben und Dübel
pour fixation au mur, bras télescopique 30 cm, ajustable en hauteur,
360° amovible, miroir 1 face normal, 1 × agrandissant, avec vis/chevilles

			St./pcs	1	25
2	● 654-95	Ø 17 cm	CHF	42.50	34.-

«OPTIMA Bar»

an Wandstange (15.5 cm) montierter, doppelseitiger Spiegel, plan und 3-fache
Vergrößerung, Schwenkarm 22 cm, höhenverstellbar, um 360° schwenkbar, Stahl
verchromt

miroir double face monté sur barre (15.5 cm), ordinaire et grossissant 3×, bras
22 cm, se règle en hauteur et pivote sur 360°, acier chromé

			St./pcs	1	50
3	● 1023-2070	Ø 22.9 cm	CHF	65.-	52.-



1



2



3

Gehstockständer – support pour béquilles

ideal für Spitäler, Kliniken, Heime, aus verzinktem Stahl, Fuss schwarz,
pulverbeschichtet

idéale pour hôpitaux, cliniques, foyers, en acier zingué, pied noir

			St./pcs	1	10
4	● 123-12050	Ø 6/17 cm × H 73 cm, 3.3 kg	CHF	112.-	99.-

Schuhroste – égouttoirs pour chaussures

schwarz, auch für Skates

noir, aussi pour skates

			St./pcs	1	50
5	● 64-95368	53 × 36.5 cm	CHF	9.90	8.50

Schuhlöffel – chausse-pied

Edelstahl, mit loch zum Aufhängen

acier spécial, avec trou pour pendre

			St./pcs	1	100
6	● 5167-3101	51.5 cm	CHF	6.60	5.60



4



5



6

Haartrockner – sèche-cheveux

	Artikelnr.	Model	Stecker/avec prise	230 V Watt	dB	Spiralkabel câble spirale	Wandhalterung inkl. ** support mural incl. **	Luft-/Temperaturstufe combinaison de température/ventilation	Abkühlstufe Cool position Cool à l'air froid	St./pce.	1	30
1	1023-54205	Action 12000 schwarz/chrom noir/chrom	✓	1200	72	✓	–	3	✓	CHF	49.–	39.–
2	1023-58403	Swiss Metal Master 2000 Push silber/argent	✓	2000	81	✓	–	6	–	CHF	92.–	74.–
3	1023-55402	Excecutive 1200 super weiss/blanc	–	1200	75	✓	✓	2	–	CHF	46.–	37.–
4	1023-53003	Premium 1200**	–	1200	72.5	✓	✓	–	–	CHF	51.–	45.–
5	1023-542	Action Super Plus weiss blanc/chrom	–	1200	72	✓	✓	3	✓	CHF	69.–	49.–
6	1023-54214	Action Super Plus 1800** schwarz/noir	–	1800	74	✓	✓	3	✓	CHF	78.–	63.–
7	1023-54215	Action Super Plus 1800** weiss/blanc	–	1800	74	✓	✓	3	✓	CHF	78.–	63.–

incl. VRG/TAR

° mit Rasiersteckdose/avec prise rasoir 110–230 V

** Festmontage durch Elektriker/montage fix par électricien

Wandhalter – support mural

für Haartrockner, mit Kabelsperrvorrichtung

pour sèche-cheveux, avec dispositif de blocage du fil

	Artikelnr.	Model	NSV	St./pcs	1	20
8	1223-040	Universal schwarz/noir	NSV	CHF	5.–	11.90
9	1023-034	transparent		CHF	8.90	7.30
10	1023-033	«Jolly Chrome», Kunststoff/plastique		CHF	11.90	9.90



FROTTIERWÄSCHE – LINGE DE TOILETTE ÉPONGE

Hotel-Slippers

Baumwolle-Frottierstoff, uni weiss/en coton éponge, uni blanc

	Ct.	1	10
1 ● 54-001 leichte Version/version légère	CHF	139.–	105.–
2 ● 54-002 Antirutschsohle/semelle anti-glisse	CHF	163.–	123.–
3 ● 54-003 dicke Velour-Qualität, Antirutschsohle 5 mm/qualité velour épaisse, semelle anti-glisse 5 mm	CHF	242.–	182.–

Bademantel – peignoir

100% Baumwolle weiss, 360 g/m² mit Schalkragen, Gurt und 2 Taschen, Einheitsgrösse (XL), für Hotelzimmer und Spa

100% coton, blanc, 360 g/m², avec col-châle, ceinture et 2 poches, taille unique (XL)

	St./pcs	1	25
4 ● 5264-2	CHF	46.–	37.–

Frottierwäsche – linge de toilette éponge

koch- und chlorecht, 100% Baumwolle, weiss, Walk-frottier uni, 400 g/m²

résistante au lavage de 95° C et au chlorure, 100% coton, blanc,

Walk-frottier, uni, 400 g/m²

	Min.	St./pcs	10	60
5 ● 1238-201 Waschlappen/lavette de toilette, 30 × 30 cm	10	CHF	2.10	1.70

Badevorlagen – tapis de bain

Frottiertgewebe, weiss

tissu-éponge, blanc

	St./pcs	10	25
6 ● 5264-1 50 × 70 cm	CHF	8.90	7.70

Badezimmerhocker – tabouret de salle de bain

Chromnickelstahl/acier nickel chromé

	St./pcs	1	20
7 ● 530-30 30 × H 40 cm, 2.5 kg	CHF	72.–	62.–



KINDERBETT – LIT D'ENFANT D'APPOINT

Babybett – lit pour bébé «next2me»

geeignet von 0 bis 6 Monate (max. 9 kg), 6-fach höhenverstellbar, klappbar, mit 2 Rollen/Bremsen, atmungsaktiver Matratze, Transporttasche/pour bébés de 0 à 6 mois (max. 9 kg), 6 × réglable en hauteur, pliable, avec 2 roues/freins, matelas respirant, sac de transport

L x B x H/l x l x hHöhe Ober-/Unterkante

93 x 69 x 81 cm	haut bord sup./inf.	St./pcs	1	3
1	● 1146-33922	66-81/34-42 cm	CHF 259.-	233.-

Kinderbett – lit d'enfant d'appoint

leicht und schnell aufgebaut, geeignet ab 0 bis 4 Jahre (bzw. 15 kg), ohne Matratze, Metallgestell, Bezug 100% Nylon abwaschbar/léger et vite installé, pour enfants de 0 à 4 ans (15 kg), sans matelas, cadre en métal, housse 100% nylon, lavable

offen/ouvert: 60 × 120 × 78 cm

geschlossen/fermé: 21 × 80 × 22 cm, 8,5 kg

2	● 836-2001	St./pcs	1	3
		CHF 75.-	64.-	

Matratze – matelas

offen/ouvert: 60 × 120 × 5 cm

geschlossen/fermé: 16 × 60 × 40 cm, 0,9 kg

3	● 836-2002	St./pcs	1	3
		CHF 39.-	33.-	



2



3

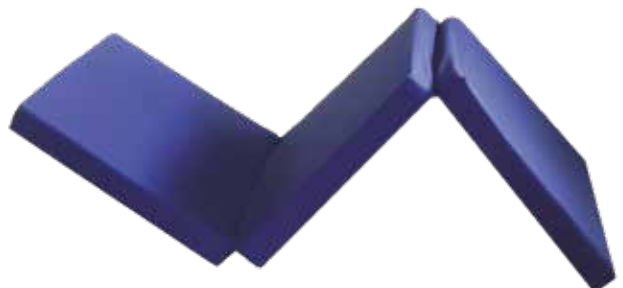

Duvets und Kissen – Duvets et Coussins

Schenken Sie sich und Ihren Gästen ein neues Schlafgefühl

Offrez-vous, ainsi qu'à vos hôtes, un nouveau confort de sommeil



Duvets und Kissen – Duvets et Coussins

	Artikelnr.	Inhalt	Fassung	Masse	Washbar	St./pcs	1	15
Preisgünstig, spez. Steppung fixiert Duvetinhalte/avantageux, piquage spécial fixe le contenu de façon								
1	1018-8204	Flachduvet duvet plat	1350 g Polyester-Hohlfasern 1350 g fibres creuses en polyester	Baumwolle/Polyester Coton/polyester	160 × 210 cm	40°C	CHF 82.–	74.–
2	1018-82052	Kissen coussin	Polyesterflocken flocons en polyester	Mischgewebe tissu mixte	60 × 90 cm	40°C	CHF 35.–	32.–
für Allergiker und Asthmatiker, Geruchsschutz, Schutz vor Milben, Bakterien, Schimmelpilzen pour les pers. allergiques et asthmatique, protection durable contre odeurs désagréables, les acariens, les moisissures et les bacteries								
3	1018-8206	Flachduvet duvet plat	1350 g Polyester-Hohlfasern 1350 g fibres creuses en polyester	Weiche Microfaser microfibre tendre	160 × 210 cm	60°C	CHF 149.–	134.–
4	1018-82073	Kissen coussin	Polyesterfasern fibres en polyester	Weiche Microfaser gesteppt microfibre tendre piquée	60 × 90 cm	60°C	CHF 69.–	62.–

Hotel



SERVIENTENTASCHEN-/CLIPS – Pochettes/ Pincés pour serviettes

Serviententaschen – pochettes pour serviettes

hochweisser Halbkarton, mit Namensfeld
cartonnés, avec emplacement pour le nom
Ct. = 250 St./pcs, 27 × 2 cm

1 ● 194-2	Ct.	1	10
	CHF	49.–	45.–

Serviententaschen – pochettes pour serviettes

Plastik, mit Namensschild
plastique, avec emplacement pour le nom
24 × 12 cm

2 ● 5316-2	weiss/blanc	St./pcs	50	200
3 ● 5316-3	gelb/jaune	CHF	2.80	1.80
4 ● 5316-4	türkis/turquoise			
5 ● 5316-5	rosa/rose	CHF	2.80	1.80

Serviettenklammern – pincés à serviettes

Kunststoff schwarz/plastique noire
3.4 cm, Beutel/sa. = 100 St./pcs

6 ● 5327-154	Beutel/sa.	1	10
	CHF	10.50	8.90

Serviettenhalter – pincés à serviettes

mit Kettchen, Metall/avec chaîne, métal
ca./environ 44 cm

7 ● 5349-102	Sack/sachet = 10 St./pcs	Sa.	1	20
	CHF	22.–	17.–	

Servietten-Clips – pincés à serviettes

Messer und Gabel gekreuzt, echt vergoldet, 5 cm
couteau et fourchette croisés, plaqué or, 5 cm
Prägung/impression APAG Pa. = 12 St./pcs

8 ● 5263-19	Pa.	1	10
	CHF	54.–	40.80

neutral/neutre Pa. = 12 St./pcs

8 ● 5263-29	Pa.	1	10
	CHF	69.60	58.80

Lasergravur – gravure laser

für Serviettenhalter, Preis ab Reinzeichnung ohne Halter
pour pincés à serviettes, prix à partir du dessin sans pince
Preis per Gravur/prix par gravure

9 ○ 5249-1	St./pcs	100	500	1000	
	netto!	CHF	3.90	1.90	1.60

Mustermanfertigung (bei Auftragserteilung gratis)

fabrication échantillon (gratuit en passant la commande) Fr. 80.–

Etui

für Servietten-Clips, weinrot mit Goldkante/pour pince à serviette, bordeaux avec
filet en or couteau et fourchette croisés, plaqué or

10 ● 5263-39	St./pcs	1	288	
	58 × 80 × 22 mm	CHF	3.30	2.80

Logodruck möglich, weitere Farben auf Bestellung: schwarz/silber, schwarz/gold,
grau/silber, blau/gold/impression du logo possible, autres couleurs sur demande:
noir/argent, noir/or, gris/argent, bleu/or



Lasergravur nach Ihren Vorgaben möglich!
Gravure laser possible selon indication!



Ihr logo hier!
votre logo ici!

Servietten-Clips nach Kundenwunsch «Tafelgesellschaft zum Goldenen Fisch»
«Chaîne des Rôtisseurs» etc./pincés à serviette réalisée pour
«la confrérie du Poisson d'Or»/«Chaîne des Rôtisseurs» etc.

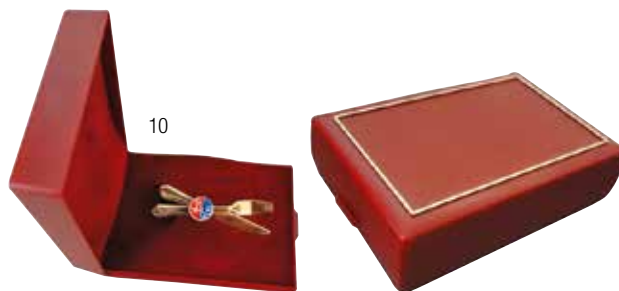

TISCHWÄSCHE – LINGE DE TABLE

Tischwäsche – linge de table «Roda»

100% Baumwolle mit Atlas-Kante, Vollzwirn-Qualität hochweiss, kochecht

100% coton, avec dessin atlas, qualité chaîne-retors, lavable à 95° C

St./pcs

1	○ 235-1010	Napperons 100 × 100 cm	NSV	CHF	5.–	7.80
1	○ 235-1313	Napperons 130 × 130 cm	NSV	CHF	6.–	14.20
1	○ 235-1317	Tischdecke/nappe 130 × 170 cm	NSV	CHF	8.–	18.10
1	○ 235-1322	Tischdecke/nappe 130 × 220 cm	NSV	CHF	11.–	22.90

1



Gastromolton – molletons de table

weisser geschäumter Schaumstoff, beidseitig beschichtet, 1 Seite genoppt/1 Seite glatt, rutschfest, wasserundurchlässig, waschmaschinenfest, waschbar bei 60° C, Rolle = 15 m / en matière plastique mousse blanche, une face lisse et une face énouée, antidérapant. imperméable, résistant à la machine à laver 60° C, rouleau = 15 m

	Breite	Rolle roul.	1	3
2	● 210-2620	85 cm	CHF 375.–	380.–
2	● 210-2630	110 cm	CHF 456.–	410.–
2	● 210-2634	130 cm	CHF 525.–	470.–

Zuschnitte möglich, verlangen Sie unsere Offerte!

Coupe sur mesure possible, demandez notre offre!

Tischklammern – pinces-nappe

	St./pcs	1	100
3	● 1349-22100	CHF	-80 -65

	Pa.	1	5
4	● 5084-50	CHF	12.20 10.40

2

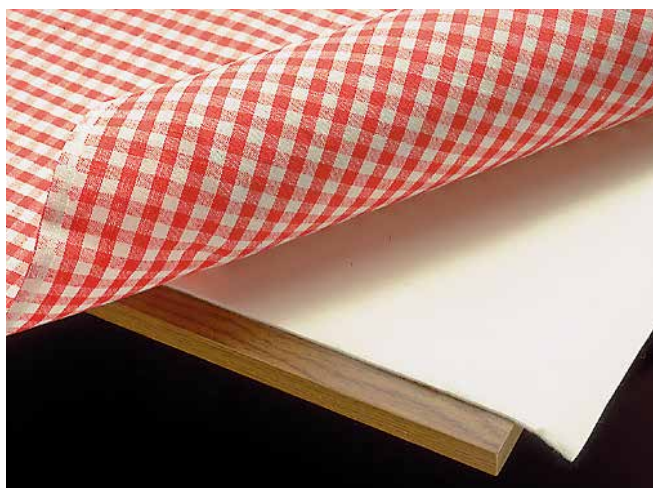

3



4



TOQUES – CALOTS

Toques

aus nassfest imprägniertem Papier, mit Kreppkopf, luftdurchlässigem Oberteil und veränderbarer Kopfweite/papier blanc

			St./pcs	100	1000
1 ● 6004-2	22 × 29 cm (gefalzt/plié)	CHF	-.92	-.83	

Toques

aus hochweissem Vlies, luftdurchlässiges Oberteil und veränderbarer Kopfweite en non-tissé blanc, avec trous d'aération, tour de tête ajustable

			Ct.	1	10
2 ● 158-11	28 × 23 cm	CHF	165.-	125.-	
	(St./pcs =	CHF	-.66	-.50)	

Toques

Vlies, hochweiss, extra hoch (30 cm), veränderbare Kopfweite en non-tissé, extra blanc, haut (30 cm), tour de tête ajustable

			Pa. =50	NSV	CHF	-.99	1.49
3 ○ 6004-6	30 cm						



1



2



3



Toques «Europa»

aus geprägtem Saugstoffpapier, Plissee-Imitation, offenliegend zum Zusammenkleben, weiss /papier blanc, imitation plissé, ajustable par autocollant

			St./pcs	100	1000
4 ● 6004-4	21 cm	CHF	-.55	-.49	

Köchinnenhauben – bonnets de cuisine

weiss, aus luftdurchlässigem, leichtem Vliesstoff, mit Schild und eingenähtem Elast-Band, für alle Kopfgrössen passend blancs, pour tous les tours de tête

			Box	1	10
5 ● 1457-670		CHF	24.60	20.90	

Koch-Police-Mützen – calots

Papier, hochweiss, nassfest imprägniert, leicht und luftdurchlässig, sauber, hygienisch, mit Kreppfaltboden und veränderbarer Kopfweite papier ultra blanc

			Ct. = 500 St./pcs	St./pcs	100	5000
6 ● 6004-1		CHF	-.34	-.28		

Einweg-Kochmützen – calot à usage unique

Papier weiss, mit blauer Zierkante, leicht, luftdurchlässig, sauber und hygienisch, Kopfweite veränderbar

papier blanc avec filet bleu, léger, laisse passer l'air, propre, hygiénique, taille variable

			Box	1	30
7 ● 66-50		CHF	19.80	15.80	



4



5

6 7



HANDSCHUHE/SCHÜRZEN – GANTS/TABLIER

Service-Handschuhe – gants pour servir

Baumwolle weiss/coton blanc

12 Paar/paires	Box	1	12
1 ● 1457-3151 S	CHF	14.70	12.50
1 ● 1457-3152 M			
1 ● 1457-3153 L			

für Küchen-/Kühlraum, 60% Cotton, 40% Viscose, weiss, inwendig gerauht/blanc

2 ● 1331-1547 Paar/paire	CHF	9.90
--------------------------	-----	------

stark isolierende Qualität, 100% Cotton, weiss
fortement isolant, blanc

Paar/paire	1	24	
3 ● 5217-211 XS/S Paar/paire	CHF	4.50	3.90
3 ● 5217-213 M/L Paar/paire	CHF	4.50	3.90
3 ● 5217-215 XL Paar/paire	CHF	4.50	3.90

Hitzehandschuh – gant thermorésistant à la chaleur «Flamestar»

bis 250 °C, Einzelhandschuh, Canvas mit Spezialbeschichtung, gefüttert 100% Baumwolle

St./pcs	1	6	
4 ● 1457-106 44cm	CHF	24.80	21.–

Hitzschutzhandschuh – gant thermorésistant à la chaleur

gant thermorésistant à la chaleur

Hitzeschutz bis zu 50 °C, mit Stulpe 20 cm, Baumwolle, waschbar 40 °C
protection contre la chaleur de 50° C, avec revers 20cm, coton, lavables à 40° C

Paar/paire	1	6	
5 ○ 1457-3317 Fäustling /mitaine	NSV	CHF 5.–	11.60
6 ● 1457-3311 Fingerhandschuh /gant	CHF	5.90	4.90

Wäschemarker – marqueur pour textiles «edding»

zur waschfesten Kennzeichnung von fast allen Textilien (bis 90 °C)
pour marquages sur presque tous textiles (à 90° C)

St./pcs	1	12	
7 ● 1433-8040	CHF	7.90	6.80

Chefschürzenband – rubans pour tabliers du chef

Baumwolle, rohweiss, breit/coton écru

Rl.	1	5	
8 ● 715-5680 Rl./roul. = 100 m × 16 mm	CHF	66.30	52.90

Namenband – ruban nom

zum Aufbügeln, Beschriftung mit Wäschemarker
auto-adhésif à chaud, pour inscription avec marqueur pour textiles

9 ● 1481-6997 3 m	CHF	4.30
-------------------	-----	------



Casserolierschürzen – tablier de casseroles

aus strapazierfähigem PVC, wasserfest, mitlatz
PVC, imperméable, avec bavette

St./pcs	1	12	
10 ● 5282-7 112 cm, blau/bleu	CHF	46.80	37.80
11 ● 5282-71 112 cm, weiss/blanc	CHF	46.80	37.80

Kellnerschürzen – tabliers pour serveurs

Baumwolle gebleicht, ohne Latz

coton, blanchi, sans bavette

115 cm, B/larg. 90 cm

St./pcs	1	24	
12 ○ 5351-115	NSV	CHF 5.–	9.90

Einwegschürzen – tabliers à usage unique

aus IDPE mitlatz, 2 lenden- und 1 Halsband

avec bavette

122 × 69 cm, Ct. = 100 St./pcs

Ct.	1	10	
13 ● 5298-100	CHF	12.60	9.90

Chefschürzen – tabliers du chef

Baumwolle gebleicht, 90 cm breit

coton, blanchi, largeur 90 cm

St./pcs	1	50	
14 ● 5351-60 ohne latz/sans bavette, l 60 cm	CHF	7.90	6.30
14 ● 5351-70 ohne latz/sans bavette, l 70 cm	CHF	11.50	9.–
15 ● 5351-90 mit latz/avec bavette, l 90 cm	CHF	12.90	9.90

Chefschürzen – tabliers du chef

100% Baumwolle, weiss, 90 cm breit, mit Bändel

100% coton blanc, largeur 90 cm, avec ruban

ohne latz/sans bavette Länge/long.

St./pcs	1	100	
16 ○ R5351-70 70 cm	NSV	CHF 4.50	3.50
16 ○ R5351-85 85 cm	NSV	CHF 5.–	4.–



SEIFE – SAVON

Seifenspender – distributeur de savon

Kunststoff chromfarbig, ideal für Hotelzimmer
plastique couleur chrome, idéale pour chambre d'hôtels

			St./pcs	1	24
1	● 615-583	0.17l, 5.5 × 7 × 14.5 cm	CHF	19.–	15.–

Kunststoff transparent/Chrom
en plastique transparent/chromé

			St./pcs	1	5
2	● 615-513	0.55l, 11.5 × 9.5 × 18.5 cm	CHF	51.–	43.–

Kunststoff transparent, Drucktechnik, mit Montagematerial und Schlüssel
plastique transparent, avec kit de montage et clé

			St./pcs	1	5
3	● 5347-2225	0.8 l, 9.5 × 9.5 × 25 cm	CHF	57.–	48.–

Gel «Hair + Body»

extramildes Duschgel für Haut und Haar, ph-Wert 6
gel douche et shampoing, extra doux, valeur ph 6

			Bidon	1	12
4	● 1457-300	Bidon = 10 l	CHF	67.60	60.90

Seifencreme – crème de savon

parfümiert, ph-Wert 6, für alle Seifenspender
parfumé, valeur ph 6, pour tous les distributeurs de savon

			Bidon	1	6
5	● 1457-200	Kanne/bidon = 5 l	CHF	27.70	23.60

Duschspender – distributeur de savon «Squeeze me»

Spendersystem für Seife & Shampoo mit Levelband für Inhaltskontrolle, ph-Wert 5.5
système de distributeur de savon et gel, avec contrôle du niveau, valeur ph 5.5

			St./pcs	1	24
6	● 88-93	Duschgel/gel de douche 330ml Haut + Haar corps + cheveux ph 5.5	CHF	5.20	4.70
7	● 88-94	Handseife/savon à main 330ml, ph 5.5	CHF	5.20	4.70

Halter – support «Squeeze me»

mit Schlüssel, Schrauben + Dübel

			St./pcs		
8	○ 88-91	matt transparent	NSV	CHF	4.50



6



1

2

3



7

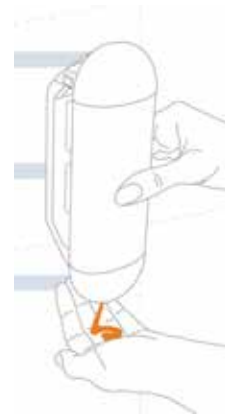

4



5



8

ABFALLEIMER – POUBELLES

Abfalleimer – seau à ordures

Kunststoff weiss/plastique blanc

	St./pcs	1	48
1 ● 615-565 Ø 22.5 × 25 cm, 6l	CHF	21.50	18.30

Abfalleimer – seau à ordures

Kunststoff beige/plastique beige

	St./pcs	1	30
2 ● 530-1130 Ø 22 × H 22 cm, 6l	CHF	5.20	4.50

Pedaleimer – poubelle à pédale

Edelstahl mit herausnehmbarem Kunststoffeimer
acier spécial avec seau en plastique amovible

	St./pcs	1	48
3 ● 5281-50130 3l, Ø 17 × H 27 cm	CHF	29.–	25.–
3 ● 5281-50131 5l, Ø 20 × H 29 cm	CHF	39.–	33.–

Toilettenboy – poubelle à pédale

Pedal-Eimer aus Kunststoff, weiss, mit Einsetzeimer, mit Henkel
plastique blanc avec récipient intérieur à anse

	St./pcs	1	36
4 ● 760-2 20 × 23 × 30 cm, 6l	CHF	16.80	14.30

Schwingdeckeleimer, Kunststoff, granitfarbig
couvercle amovible, plastique, couleur granit

	St./pcs	1	36
5 ○ 1209-341 22 × 22 × 37 cm, 9l	CHF	7.70	14.90

Windeleimer – poubelle pour couches bébés

mit gutschliessendem Deckel, Henkel, Kunststoff, granitfarbig
avec couvercle, anse, plastique, couleur granit

	St./pcs	1	10
6 ● 1209-1170 Ø 29 × 30 cm, 15l	CHF	17.10	14.60

Abfallbehälter – poubelle murale

Kunststoff weiss, Deckel rot, 2 Griffe
plastique blanc, couvercle rouge, 2 anses

	St./pcs	1	5
7 ● 876-1 Ø 36 × 50 cm, 36l	CHF	57.–	46.–

Abfallkorb – poubelle

zusammenklappbar, plastifizierter Draht
fil métallique plastifié blanc

8 ● 911-11 31.5 × 22 × 43 cm	CHF	36.–	
8 ● 911-16 41.5 × 26 × 63 cm	CHF	42.–	

Abfalleimer – seau à ordures

Kunststoff weiss/plastic blanc

	St./pcs	1	24
9 ● 615-510 32 × 27 × 50 cm, 35l	CHF	36.90	29.60



PAPIERHANDTÜCHER – SERVIETTES À MAIN

Papierhandtücher – serviettes à main

	Falz pliage	Grösse dim.	Beschreibung description	Inhalt teneur	Ct. 1	28
1 ● 1019-120180	C	25 × 31 cm	naturfarbig, 1-lagig, Krepp nature, 1-couche, crêpé	Pal. = 28 Ct., Ct.=4608 St./pcs	CHF 52.10	46.90
2 ● 1019-90283	C	25 × 31 cm	weiss, 2-lagig/blanc, couches	Pal. = 28 Ct., Ct. =2400 St./pcs	CHF 91.40	80.50
3 ● 852-8220	Z	24 × 23.5 cm	Recycling, grau, 1-lagig, Krepp recycling, gris, 1-couche, crêpé	Pal. = 32 Ct., Ct.=4500 St./pcs (25Pa. À 180 St./pcs)	CHF 40.–/Ct. netto!	
4 ● 852-3601	ZZ	23.5 × 24 cm	hochweiss, 2-lagig, Zellstoff superblanc, 2-couches, tissue	Pal. = 28Ct, Ct. =3750 St./pcs (25Pa. À 150 St./pcs)	CHF 55.90/Ct. netto!	
5 ● 1019-66321	ZZ	25 × 23 cm	naturweiss, Krepp, 1-lagig blanc, crêpé, 1-couche	Pal. = 28 Ct., Ct. = 5000 St./pcs	CHF 39.30	34.60
6 ● 1019-290161	ZZ	25 × 23 cm	hochweiss, 2-lagig superblanc, 2-couche, Tissue	Pal. = 28 Ct., Ct. = 3750 St./pcs	CHF 98.–	88.–
7 ● 1019-290157	ZZ	23 × 23 cm	hochweiss weich, 1-lagig blanches, douces, 1-couche	Pal. = 28Ct., Ct. = 3990 St./pcs	CHF 101.–	91.–
8 ● 1050-100	V	19 × 25 cm	grau, 1-lagig, Krepp grise douces, 1-couche, crêpe	Pal. = 28 Ct., Ct. = 6000 St./pcs	CHF 44.50	40.10
					Ct. 1	32
9 ● 1019-20290	Interfold Coupons	21 × 34 cm	hochweiss, 2-lagig blanches, 2 couches	Pal. = 32 Ct., Ct. = 2856 St./pcs	CHF 84.60	74.50
10 ● 1019-288	Interfold Coupons	21 × 34 cm	hochweiss, 2-lagig blanches, 2 couches	Pal. = 32 Ct., Ct. = 2310 St./pcs	CHF 85.–	77.–



Handtuchspender – distributeur de serviettes à main

Edelstahl matt, mit Schloss, für C- oder ZZ-Falz
acier spécial mat, à fermer à clé, pour serviette pliage C ou ZZ

	St./pcs	1	5
11 ● 1027-262	27.5 × 35.5 × 10 cm	CHF 155.–	132.–

für C-Falz + ZZ-Falz (Zick-Zack), Kunststoff weiss, für 400 Blatt, mit Montage
Material und Schlüssel/pour pliage «C» et «ZZ» (zick-zack), plastique blanc, pour
400 serviettes, avec kit de montage et clé

	St./pcs	1	10
12 ● 5347-9002	28.5 × 13 × 40 cm	CHF 59.–	52.–

Kunststoff, für 250 Handtücher (C, Z, Interfold)
plastique, pour 250 serviettes (C, Z, Interfold)

	St./pcs	1	5
13 ● 16-79941	29 × 10 × 30 cm	CHF 47.60	39.60

Einsatz zu Handtuchspender – plaque pour distributeur

Einsatzplatte für alle herkömmlichen C-Falz Handtuchspender, zum Wechsel auf
Interfold Handtücher/plaque pour tous les distributeur avec serviettes pliage C, pour
changer sur les serviettes Interfold

14 ● 1019-99	CHF 8.80
--------------	-----------------



HYGIENEBEUTEL – SACHETS HYGIÉNIQUES

Gesichtstücher – serviettes pour le visage

Tissue, 2-lagig/2 épaisseurs

Box = 100 St./pcs, Carton = 40 Box, Pal. = 28 Carton (1120 Boxen)

1 ○ 852-8850	CHF 869.- /Palette	(CHF -.87/Box) netto!
1 ○ 852-8851	CHF 50.80 /Carton	(CHF 1.27/Box)

Gesichtstücher – serviettes pour le visage «Tork Premium»

Tissue/cellulose

Boxe/boîte = 100 St./pcs

Ct. = 36 Boxen/boîtes	Ct. 1	35
2 ● 1019-14026	CHF 51.70	46.60

Cosmetic Box Dispenser

Kunststoff, Klebeband, Schrauben/Dübel inkl.

en plastique, bande auto-collante, vis/chevilles incl.

	St./pcs 1	30
3 ● 1036-4 weiss/blanc 26 x 14 x 6 cm	CHF 13.90	11.20
4 ○ 1036-8 schwarz/noir 26 x 14 x 6 cm	CHF 12.-	48.-
5 ● 1036-5 chrom/chromé 26 x 14 x 6 cm	CHF 134.30	129.10

WC-Hygienestreifen – bande pour siège de W.C.

Hygienegarantie-Streifen mit Aufschrift «Garantiert hygienisch» in D, F, E, I, SP, GR, arabisch/bande de garantie d'hygiène pour siège de WC avec impression «garantie d'hygiène» en F, D, E, I, ES, GR, arab

Pa. = 2000 St./pcs	Pa. 1	5
6 ● 88-09 55 x 5 cm	CHF 62.60	53.20



Hygiene-Beutel – sachets hygiéniques

für/pour 5347-1/-2, 1036-7

Box: 12.5 x 8.5 x 2 cm, Beutel/sachet: 27 x 8 x 7 cm

Ct. = 50 Box à 30 St./pcs (= 1500 St./pcs)	Ct. 1	10
7 ● 16-79932	CHF 49.-	39.-

Hygienebeutelspender – distributeur pour sachets hygiéniques

Kunststoff, selbstklebend/en plastique, auto-collant

für/pour Art. 16-79932

14 x 10 x 3 cm	St./pcs 1	100
8 ● 5347-2 weiss/blanc	CHF 6.90	4.90
9 ○ 1036-7 schwarz/noir, 14 x 10 x 2.5 cm	CHF 5.-	13.70
10 ● 5347-1 verchromt/chromé	CHF 12.50	9.90

Hygienebeutel – sachets hygiéniques

Papier weiss mit Aufdruck in 4 Sprachen/papier blanc, impression en 4 langues

Ct. = 2500 St./pcs (10 x 250)	Ct. 1	4
11 ● 5177-2500 9 + 6 x 26 cm, 12 kg	CHF 99.-	79.-
	(% CHF 3.96)	(3.16)

Pa. = 250 St./pcs (10 x 250)	Pa. 1	5
12 ● 5177-2501 9 + 6 x 26 cm, 1.2 kg	CHF 11.70	9.90
	(% CHF 4.68)	(4.32)

Hygienebeutel – sachets hygiéniques

Polybeutel zum Aufhängen/matière plastique, pour pendre

Block = 100 St./pcs, Ct. = 1000 St./pcs	Ct. 1	10
13 ● 920-50 17 x 27 cm	CHF 31.80	25.50

Halter für Hygienebeutel – support pour sachets hygiéniques

weiss plastifiziert, Fassungsvermögen 100 Stück

blanc, plastifié, cont. 100 pcs

	St./pcs	
14 ○ 911-7 28 x 17 x 4 cm, für/pour Art. 920-10	CHF 7.40	13.70



BABYCARE

Wandwickeltisch – table à langer murale

Kunststoff abwaschbar, ausklappbare Frontklappe (Gasdruckfeder), Belastbarkeit getestet bis 150 kg, hygienisch, da mit Auflegepapier-Spender versehen, mit Haltegurt, 4 Dübelschrauben und Montageanleitung/plastique, lavable, rabatable, testé jusqu'à 150 kg, hygiénique (distributeur de papier), avec ceinture, mode d'emploi

«KOALA KARE»

H × B × T (geschlossen/offen/prof. fermé/ouvert):

90 × 56 × 13/89 cm	St./pcs	1	3
1 ● 5345-1	CHF	598.–	498.–

57 × 89 × 10/58 cm, 13.2 kg	St./pcs	1	3
2 ● 5345-10	CHF	598.–	498.–

bis 100 kg getestet/testé jusqu'à 100 kg

H × B × T (geschlossen/offen/prof. fermé/ouvert):

90 × 56 × 11.7/90.3 cm	St./pcs	1	5
3 ● 5345-22	CHF	665.–	565.–

B × T (geschl./offen) × H/larg. × prof. (fermé/ouvert) × haut:

87.2 × 10.2/52 × 51.3 cm	St./pcs	1	3
4 ● 5345-2	CHF	520.–	468.–

Papierauflagen – serviettes

für Wickeltische

pour tables à langer	Ct.	1	5
5 ● 5345-9 33 × 46 cm, Ct. = 100	CHF	39.–	31.–

3



4



1



1



2



5



TOILETTEN-PAPIER – PAPIER HYGIËNIQUE

Toilettenpapier – papier hygiénique



	Mat.	Lagen épais.	Farbe coul.	Coup. coup.	Rl./Sa. roul./sa.	Pal.				
1 ○ 852-7742	Tissue	2	hochweiss/blanc	250	96 Rl./Sac(12 × 8)	18 Sac (1728 Rl.)	CHF 582.-	/Pal.	(CHF –.34 Rl)	
1 ○ 852-7741	Tissue	2	hochweiss/blanc	250	96 Rl./Sac(12 × 8)	18 Sac (1728 Rl.)	CHF 47.50	/Sac	(CHF –.49 Rl)	
1 ○ 852-8811	Tissue	3	hochweiss/blanc	250	72 Rl./Sac(9 × 8)	24 Sac (1728 Rl.)	CHF 665.-	/Pal.	(CHF –.39 Rl)	
1 ○ 852-8812	Tissue	3	hochweiss/blanc	250	72 Rl./Sac(9 × 8)	24 Sac (1728 Rl.)	CHF 40.70	/Sac	(CHF –.54 Rl)	
2 ○ 852-8138	«de Luxe»	Tissue	4	hochweiss/superblanc	150	60 (10 × 6)	24 Sac (1140 Rl.)	CHF 644.-	/Pal.	(CHF –.57/Rl.)
2 ○ 852-8139	«de Luxe»	Tissue	4	hochweiss/superblanc	150	60 (10 × 6)	24 Sac (1140 Rl.)	CHF 41.20	/Sac	(CHF –.69/Rl.)
3 ● 105-33	Supersoft	Tissue	3	hochweiss/blanc	250	72 (9 × 8)	18 sac	Sa. 1	18	
							CHF 49.50		44.60	
4 ● 1019-110782	Tork Premium	Tissue	3	hochweiss/blanc	250	30	16 sac	Sa. 1	16	
							CHF 26.80		24.20	
5 ● 1019-3006	Toti Soft Neutral	Tissue	3	weisslich/blanch.	250	60 (6 × 10)	20 sac	Sa. 1	20 (R)	
							CHF 39.50		35.60	
6 ● 1019-20776	Tork Universal	Tissue	2	weisslich/blanch.	400	30	40 sac	Sa. 1	40 (R)	
							CHF 27.-		23.80	
5 ● 1019-2053	Toti neutral	Tissue	2	weisslich/blanch.	250	64 (8 × 8)	27 sac	Sa. 1	30 (R)	
							CHF 32.10		28.30	
7 ● 1019-3065	Tork Premium	Tissue	3	hochweiss/blanc	150	60 (6 × 10)	18 sac	Sa. 1	21 (R)	
							CHF 44.-		38.70	
	(170 m, Ø 18.5 cm)							Ct. 1	36 (R)	
8 ● 1019-1202	Tork Mini Jumbo	Tissue	2	weiss/blanc	1214	12 Rl./Ct.	36 Ct.	CHF 60.30	53.10	
								Ct. 1	36 (R)	
								Ct. 1	36	
Jumbo-Rollen – rouleaux géants (360 m)								CHF 61.10	55.-	
9 ● 1019-120203	Tork Adv. Jumbo	Tissue	2	hochweiss/blanc	1800	6 Rl./Ct.	36 Ct.			



TOILETTEN-ARTIKEL – ARTICLES HYGIÈNIQUE

WC-Besen – balai W.C.

Rundform für Wandhalterungen, ohne Randreiniger
forme ronde pour soutien mural, sans nettoie-rebord

38 × Ø 6.5 cm	St./pcs	1	100
1 ● 5270-36 weiss/blanc	CHF	4.20	3.50

38 × Ø 6.7 cm	St./pcs	1	50	100
2 ● 5270-38 schwarz/noir	CHF	4.20	3.80	3.50

Rundform, mit Randreiniger
forme ronde, avec nettoie-rebord

38 × Ø 8.5 cm	St./pcs	1	100
3 ● 64-81001 weiss/blanc	CHF	4.90	3.90

mit Randreiniger avec nettoie-rebord:	St./pcs	1	50	100
4 ● 64-81099 schwarz/noir	CHF	4.90	4.40	3.90

WC-Garnituren – ensemble W.C.

runde Form, ohne Randreiniger
forme ronde, sans nettoie-rebord

39 × Ø 14 cm	St./pcs	1	60
5 ● 64-85001 weiss/blanc	CHF	5.70	4.90

WC-Garnituren – ensemble W.C.

eckige Form, mit Randreiniger
forme carrée, avec nettoie-rebord

39 × 12.5 × 12.5 cm	St./pcs	1	60
6 ● 64-89101 weiss/blanc	CHF	8.90	7.60

Rahmen für Reinigungskontrolle – cadre d'affichage

für Toilettenreinigungskontrollen, Infos etc., Acryl transparent,
mit Klebevorrichtung

pour contrôles de nettoyage de toilettes, informations etc., en acrylique transparent,
avec bande auto-collante

			St./pcs	1	10
7 ● 1394-5	A5	CHF	24.50	19.60	
7 ● 1394-4	A4	CHF	26.90	21.50	

«Tork T2 System»

für Mini-Jumborollen, Kunststoff weiss, abschliessbar,
inkl. Schrauben/Dübel

pour rouleau mini-jumbo, en plastique blanc, avec clé, vis et chevilles

			St./pcs		
8 ○ 1019-555	35 × 13 × 27 cm	NSV	CHF	15.-	55.-

7

Hotel le post		WC Kontrolle					Woche 36	
		MONTAG	DIENSTAG	MITTWOCH	DONNERSTAG	FREITAG	SAMSTAG	SONNTAG
7:15h	Lucia	Lea			Dani		Karin	
10:30h	Lucia	Lea			Dani		Karin	
12:10h	Lucia	Lea			Dani		Karin	
14:20h	Lucia	Lea					Karin	
16:10h			Sandra			Trix		
18:00h			Sandra			Trix		
20:30h			Sandra			Trix		
22:00h			Sandra			Trix		

8



Etagenboy Klein – casier pour produits

Kunststoff granit
plastique col. granit
26 x 24 x 11.5cm

	St./pcs	1	10
1 ● 1209-150	CHF	11.90	9.90

Kleinerstäuber – pulvérisateur à main

	St./pcs	1	10
2 ● 1017-4115 0.5 l	CHF	8.30	7.50

Spring-Copper-Cleaner

das bewährte Copper-Cleaner für Kupfer, Messing, Chromstahl, Kessel 5 kg
pour cuivre, laiton, chrome

	Ke./Se.	1	3
3 ● 202-905150 Kessel/seau 5kg	CHF	74.–	67.–

Spring-Silver-Polish

Reinigungspaste für Silber/nettoyant pour l'argent

	Tube/tube	1	12
4 ● 202-9054 Tube/tube 750 g	CHF	18.90	17.–
	Eimer	1	3
4 ● 202-9053 Eimer/seau 5kg	CHF	74.–	67.–

Latex Handschuhe – gants en caoutchouc latex

gepudert/talqués
Dispenser-Box = 100 St./pcs

	Box	1	10
5 ● 1457-110 S (6 1/2-7)	CHF	9.90	8.50
5 ● 1457-120 M (7 1/2-8)	CHF	9.90	8.50
5 ● 1457-130 L (8 1/2-9)	CHF	9.90	8.50

Vinyl-Handschuhe – gants en vinyl

ungepudert/non talqués
Box = 100 St./pcs

	Box	1	10
6 ● 1457-2686 S	CHF	7.90	6.70
6 ● 1457-2685 M	CHF	7.90	6.70
6 ● 1457-2681 L	CHF	7.90	6.70
6 ● 1457-2680 XL	CHF	7.90	6.70

Handschuhe – gants de caoutchouc

mit Innenvelourisierung, antibakteriell behandelt, rutschfest, gelb
intérieur velours, traitement antibactérien, antidérapant, jaune
Isabelle, Allzweckhandschuh/gants universels

Pa. = 12 Paar/paires

	Pack	1	10
7 ○ 1457-256 S	NSV CHF	6.–	17.70
7 ○ 1457-259 L	NSV CHF	6.–	17.70

Handschuhe – gants de caoutchouc «Bettina»

Lebensmittelecht, natur Latex, extrem reissfest, innen Baumwolle beflocht
intérieur velours, latex natur, très résistant

Pa. = 12 Paar/paires, 30cm

	Pack	1	12
8 ● 1457-968 S	CHF	8.70	7.80
8 ● 1457-958 M	CHF	8.70	7.80
8 ● 1457-928 L	CHF	8.70	7.80
8 ● 1457-908 XL	CHF	8.70	7.80



ABWASCHBÜRSTEN – BRUSSES

Abwaschbürsten – balayettes à vaisselle

Pa. = 3 St./pcs		Pa.	1	20
1 ● 64-50000	28 × 10 × 5,5cm	CHF	6.10	5.40
2 ● 64-50050	27 × 8 × 6cm	CHF	6.90	5.90

Flaschenbürsten – brosses à bouteilles

Drahtstiel mit Nylonborsten/soie nylon	St./pcs	1	30	
3 ● 1268-900	45 × 6cm	CHF	3.70	3.30

Hahnen- und Kannenbürstli – brosses à robinets

Pa. = 3 St./pcs		Pa.	1	10
4 ● 5301-14	35 × Ø 0.9cm	CHF	8.80	7.50

Pissoirbürste – brosse pour urinoir

Kunststoff-Nylon/plastique-nylon	St./pcs	1	10	
5 ● 64-51070	36cm	CHF	9.90	8.50

Überlaufreiniger – brosse à lavabo trop-plein

6 ● 64-53090	18cm	CHF	3.80	3.30
--------------	------	-----	------	------

Gläserspüler – lave-verres «Spülboy Neptun 2000»

für optimale Gläserreinigung (keine Fett- und Lippenstiftreste), nur Wasseranschluss nötig, getrenntes Vor- und Nachspülen, Druckspülgerät mit gabelförmigem Teleskop-Nachspüler und 2-Stufen-Ventil, mit Anschluss-Schlauch 3/8" pour un nettoyage des verres efficace (plus de traces de graisse et de rouge à lèvres), à pression d'eau froide, lavage et rinçage séparés, rinçage télescopique avec valve, en forme de fourchette, avec tuyau de raccordement 3/8"

7 ● 5242-1	33 × 19 × 33cm Ø 18cm, 1,9kg	CHF	150.-	392.-
------------	---------------------------------	-----	-------	-------

Ersatzteile – pièces de rechange

Bürstenstreifen/brosse de paroi		CHF	9.-	51.-
8 ● 5242-3	10 × 49cm	CHF	9.-	51.-

Handpad – tampon abrasif

mittelfein	Vlies	Preis Stück/prix pce	St./pcs	10	100
9 ● 5250-1525	15 × 25cm, Pa. = 10 St./pcs	CHF	-	-.49	-.37

Schwammpad – tampons abrasifs avec éponge

		St./pcs	10	300
10 ● 5250-2	13 × 8 × 4cm, Sa. = 10 St./pcs	CHF	-.84	-.67

blau, mittelfein	bleu, fin moyen	Pa.	1	10
11 ● 5251-700	15 × 7 × 4.5cm, Pa. = 10 St./pcs	CHF	7.50	6.40

Seifenstahlwatte – tampons à récurer en acier

		Pa.	1	25
12 ● 1035-1	Pa. = 10 St./pcs	CHF	2.40	2.10

Kupfertopfreiniger – tampons en cuivre

		St./pcs	1	100
13 ● 1035-11	25 × 25cm, Pa. = 2 St./pcs	CHF	3.20	2.40

Metalltopfreiniger – éponges métalliques

Ø 15 × 3cm	Pa.	1	30	
14 ● 5186-60200	60 g, Pa. = 10 St./pcs	CHF	18.60	14.90

Spiral-Edelstahlschwamm – éponge métallique

		Pa.	1	12
15 ● 1457-898101	60 g, Pa. = 10	CHF	15.20	12.90



TÜCHER – TORCHONS, ESSUIE-TOUT

Wischtuch – chiffon

50 perforierte Tücher auf Rolle, hygienisch, fussel- & geruchsfrei, saugaktiv
50 chiffons perforés sur rouleau, hygiénique, absorbant, sans odeur et peluche
70% Viskose/30% PET

	Rl.	1	24
1 ● 5250-50806	20 × 40cm	CHF 6.10	5.20

Allzwecktuch – essuie-tout

Saugfaservlies robust und saugstark, div. Farben gemischt
non-tissé robuste et absorbant, couleurs assortis
70% Viskose/30% PP, Pa. = 10 St./pcs

	Pa.	1	30
2 ● 5250-10808	34 × 38cm, 90g/m ²	CHF 3.60	3.20

Nasswischtuch – essuie-tout

38 × 40cm, Pa. = 15 St./pcs, Ct. = 450 St./pcs,

	Pa.	1	30
3 ● 78-2	gelb/jaune	CHF 10.90	9.80
3 ● 78-3	blau/bleu	CHF 10.90	9.80
3 ● 78-4	rosa/rose	CHF 10.90	9.80

Geschirr-Waschlappen – torchons de table

Baumwolle, Zwirn, speziell saugkräftig/coton, chaîne-retors

	Preis/prix	St./pcs	250	100
4 ● 1186-605	46 × 38cm, 280 g/m ²	CHF 2.90	2.50	

Gläsertücher – torchons essuie-verres

Halbleinen, kariert, gesäumt, Aufhänger mit Pflegesymbolen
demi-lin, quadrillé, ourlés, 1 cordon d'attache avec symboles d'entretien

	Min. = 6 St./pcs	St./pcs	1	120
5 ● 5168-103	47 × 85cm, 260 g/m ²	CHF 5.90	4.80	
	rot/rouge			
6 ● 5168-104	47 × 85cm, 260 g/m ²	CHF 5.90	4.80	
	blau/bleu			
5 ● 330-3021	47 × 85cm, 225 g/m ²	CHF 5.30	4.50	
	rot/rouge			
6 ● 330-3022	47 × 85cm, 225 g/m ²	CHF 5.30	4.50	

100% Baumwolle, gesäumt, mit 1 Aufhänger

100% coton, ourlés, 1 cordon d'attache

	50 × 90cm, 125 g/m ² , Min. = 12 St./pcs	St./pcs	1	240
7 ● 5304-1	rot kariert/quadrillé rouge	CHF 2.80	2.10	
8 ● 5304-2	blau kariert/quadrillé bleu	CHF 2.80	2.10	

Gläsertücher – torchon essuie-verre

100% Baumwolle, gesäumt, rot, blau und grün kariert, 1 Aufhänger

100% coton, ourlés, 1 cordon d'attache

(2 rot/rouge, 2 blau/bleu, 2 grün/vert)

	Pack = 6 St./pcs	Pa.	1	24
9 ● 5282-96	60 × 70cm, 190 g/m ²	CHF 29.80	24.-	

Küchentücher – torchons de cuisine

3-farbig, gestreift, gebleicht, min 55% Leinen, 45% Baumwolle,

1 Aufhänger, gesäumt

Tricolor, rayés, blanchi, min 55 % lin, 45 % coton, 1 cordon d'attache, ourlés

Pa = 5, Halbleinen/demi-lin

	St./pcs	1	120
10 ● 330-3023	55 × 75cm, 210 g/m ²	CHF 3.90	3.20

Handtücher – essuie-tout

strapazierfähige Halbleinen, blau/weiss Vollkaros, gesäumt, 1 Aufhänger mit
Pflegesymbolen/demi-lin, quadrillés bleu/blanc, ourlés, 1 cordon d'attache avec
symboles d'entretien

	Pa. = 6 St./pcs	Pa.	1	10
11 ● 5168-2125	50 × 90cm, 300 g/m ²	CHF 49.90	39.90	

Chef-Torchons – torchons du chef

Baumwolle, 1 Aufhänger

coton, écru, avec cordon d'attache

	Pa. = 20 St./pcs	St./pcs	20	120
12 ● 5211-4580	45 × 80cm, 380 g/m ²	CHF 4.20	3.40	

Vileda-Gläsertücher – essuie-verres «Vileda»

	Preis Stück/prix pce	St./pcs	5	25
13 ● 78-1	37 × 53cm	CHF 11.20	9.50	



REINIGUNGSTÜCHER – TORCHONS DE NETTOYAGE

Papier-Handtuchrollen – rouleau essuie-tout «Tork Premium»

hochweiss, 3-lagig, perforiert/blanc, 3 épaisseurs, perforée
Sa. = 6 x 8 Rl./roul. à 51 Cps., 1 Pal. = 14 Sa.

	Sa.	1	14
1 ● 1019-90375	26 x 24.7 cm	CHF 81.40	71.70

Reinigungsrollen – rouleau de nettoyage «Prima Mini»

1-lagig, 100% Recycling, L 120 m, B 20 x 38 cm perforiert/pérforée,
315 Blatt/feuilles, Pack = 15 Rollen/rouleau, Palette = 36 Pa. (540 Rl.)

2 ○ 852-8410	CHF 45.50/Pack (2.91 Rl.)
--------------	----------------------------------

1-lagig, 100% Recycling, L 290 m, B 22 cm

Pack = 6 Rollen/rouleau, Palette = 32 Pa. (192 Rl.)

3 ○ 852-8460	CHF 46.20/Pack (7.70 Rl.)
--------------	----------------------------------

Clean-Rollen – rouleau en papier de cellulose «Tork Universal Mini»

für alle Reinigungszwecke, aus naturweissem, nassreissfestem und
saugkräftigem Material, 1-lagig, 100% Recycling-Papier
très absorbant, résistant, 100% papier recyclé blanc naturel
Preis per Rl./prix par roul.

	Rl.	11	352
4 ● 1019-20122 L 120 m, B/larg. 21 cm	CHF 5.10	4.40	

«Tork Universal»

Carton = 6 Rl./roul., Pal. = 36 Ct.

	Rl.	6	216
4 ● 1019-20136 L 300 m, B/larg. 21 cm, Ø 19 cm	CHF 10.80	9.20	

Dispenser – distributeur mural

für Clean-Rollen, Kunststoff weiss, mit Montagematerial
pour article ci-dessus, en matière plastique blanc, avec kit de montage
Mini für/pour 1019-20122/16-53187 (Rl. max. = Ø 14 x H 22 cm)

	St./pcs	1	5
5 ● 5347-8014 Ø 16 x H 27 cm	CHF 53.–	45.–	

Maxi für/pour 1019-20136 (Rl. max. = Ø 24.5 x H 26.5 cm)

	St./pcs	1	5
6 ● 5347-8034 Ø 26 x H 34 cm	CHF 76.–	65.–	



Tork Advanced Wischtuch – Tork Advanced Cuisine

Tissue 2-lagig, extrem saugstarkes, hochweisses Spezialküchenwischtuch, fuselfrei,
hohe Nassfestigkeit

torchons en tissu blanc, 2 couches très absorbants, résistants, ne peluche pas
Ct. = 1000 (5 x 200), Palette = 32 Carton Ct.

	Ct.	1	10
7 ● 1019-141276 38.5 x 32.4 cm	CHF 85.50	76.90	

Tork Spender – support TORK

Halter für Tork Cuisine, für Wandmontage/pour 1019-141276

8 ○ 1019-207300 41.3 x 22 x 20 cm	CHF 13.–	41.50	NSV
-----------------------------------	-----------------	--------------	------------

7



8



Microfasertuch – torchons microfibre

waschbar 90 °C (kein Weichspüler)

lavable à 90° C (sans adoucissant)

70% Polyester/30% Poliamid

40 x 40 cm, 315 g/m²

	St./pcs	1	50
9 ● 210-10 gelb/jaune	CHF 5.10	4.40	
9 ● 210-20 rot/rouge			
9 ● 210-30 grün/vert			
9 ● 210-40 blau/bleu			

für alle glatten Flächen/pour les surfaces lisses

40 x 50 cm, 210 g/m²

	St./pcs	NSV	CHF	3.–	5.90
10 ○ 210-50 gelb/jaune					
10 ○ 210-60 rosa/rose					
10 ○ 210-70 grün/vert					

Wäschetrockner – séchoir à linge

klappbar/pliable

11 ● 147-1 105 x 55 x 94 cm	CHF 26.–
-----------------------------	-----------------

9



10

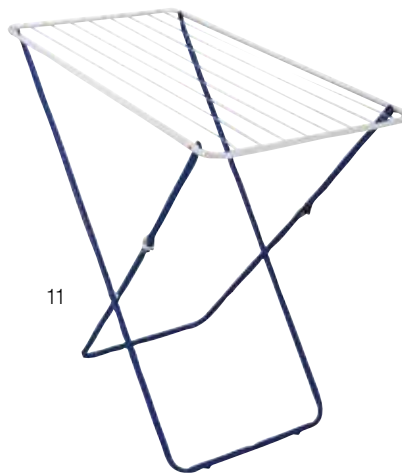

11

BÜRSTENWAREN – BALAIS, BROSSES

Feglappen – serpillières

Saugfaservlies, hygienisch, saugaktiv, weich und fuselfrei
non-tissé doux, hygiénique, absorbant et sans peluche

55% Viskose/30% synth./15% PP	St./pcs	1	100
1 ● 5250-8803 60 × 70cm, 140 g/m ²	CHF	2.40	2.10

Baumwolle mit synth. Fasern verstärkt, Waffel, saugkräftig, Saum
coton, renforcé avec des fibres synth., gaufrées

St./pcs	20	100	
2 ● 5211-5070 65 × 48cm, 440 g/m ²	CHF	4.30	3.70

Feglappen – serpillières

Waffelstruktur, 80% Baumwolle
80% coton, gaufrée

St./pcs	1	10	
3 ● 64-94062 50 × 70 cm, 430g/m ² , Pa. = 10, 1.7 kg	CHF	26.50	22.60
(St. CHF	2.65	2.26)	

Hygieneschrubber – balai-brosse hygiénique

weiss, mit Stiel, kochfester Polyester-Besatz
blanc, avec manche, poils en polyester résistants à l'eau bouillante

St./pcs	1	6	
4 ● 1420-30 B: 30cm	CHF	38.40	32.70

Badewannenbürste – brosse à baignoire «Flex»

Kunststoff, mit flexiblem Kopf
en plastique, avec tête flexible

St./pcs	1	10	
5 ● 64-53071 28.5 × 6 × 9cm	CHF	6.80	5.80

Badewannenbürsten – brosse à baignoire

27.5cm

St./pcs	1	12	
6 ● 56-15 Holz, Fiber/en bois, fibre	CHF	15.90	13.90

Staubwedel – loup

mit Alu-Teleskopstiel ausziehbar bis 2 m (= Arbeitshöhe bis 3.7 m),
Staubwedel abnehmbar

avec manche télescopique en alu extensible jusqu'à 2 m
(= hauteur de travaille jusqu'à 3.7 m), loup démontable

St./pcs	1	12	
7 ● 64-54090	CHF	13.30	11.30

Ersatzstaubwedel – loup de recharge

ohne Stiel
sans manche

St./pcs	1	12	
8 ● 64-54091	CHF	7.20	6.20

Spinnenwischer – tête de loup

Kunstborsten, Teleskop-Stiel
soie plastique, manche télescopique

St./pcs	1	10	
9 ● 5301-9 90–155cm	CHF	14.30	12.20

Langstiel-Kehrgarnitur – ensemble pelle/balai avec manche

mit integriertem Bodenwischer (Teleskopstiel 80–135 cm),
geschlossener Staubbehälter (27 × 24 × 9 cm)
manche télescopique (80–135 cm), bac à poussière fermé (27 × 24 × 9 cm)

St./pcs	1	5	
10 ● 64-37000	CHF	34.40	30.40

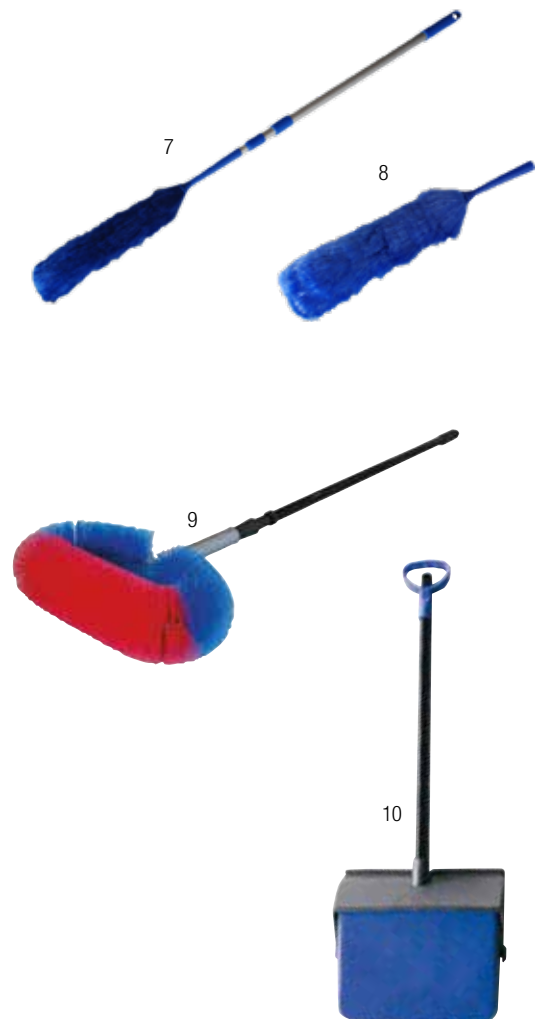

FENSTERREINIGER – LAVE-VITRES

Radiatorenbürsten – brosse à radiateur

		St./pcs	1	12
1	● 64-53110 77 × Ø 6.5 cm	CHF	6.–	5.10

Wasserschieber – raclette pour sols «Profi»

Kunststoff ABS weiss, Besatz Moosgummi schwarz, Alu-Stiel 140 cm en plastique ABS blanc, mousse en caoutchouc cellulaire noir, manche en alu 140 cm

		St./pcs	1	5
2	● 64-14255 55 cm	CHF	21.90	18.70

Fenstereinwascher – mouilleur à vitres «Profi»

gummierter Griff, Besatz: Microfaser support caoutchouté, garniture: microfibre

		St./pcs	1	5
3	○ 64-54282 35 cm	NSV CHF	5.–	14.10

Fensterreiniger – lave-vitres

unentbehrlich für rasche und gründliche Fensterreinigung, sollen hohe Fenster gereinigt werden, steckt man den Fensterreiniger auf einen gewöhnlichen Besenstiel, Griff, Schiene und Gummieinlage auswechselbar, rostfrei, komplett, (ohne Stiel)/inoxydable, complètes, (sans manche)

		St./pcs	1	6
4	● 343-35 35 cm	CHF	19.50	16.60

Wasserschieber – raclette pour les sols avec perche

Ersatzgummi caoutchouc de rechange

		St./pcs	1	6
5	○ 343-161 60 cm	NSV CHF	3.–	15.40



Warnständer – panneau pour sols mouillés

für nasse Böden, gelb/jaune

		St./pcs	1	5
1	● 1463-6228	CHF	11.10	9.50

Eimer – seau

Polypropylen, mit Skalierung 1-9l und Ausguss polypropylène avec échelle 1 à 9 l et verseur

		St./pcs	1	5
2	● 530-101 10 l, Ø 29 × H 25.5 cm	CHF	13.40	11.40

Nasswischmop – lave-sols

		St./pcs	1	10
3	● 64-54235 Mop, 250 g, 95 °C waschbar/lavable	CHF	4.80	3.90
4	● 64-54236 Mop, 400 g, 95 °C waschbar/lavable	CHF	8.50	6.80
5	● 64-60010 Stiel/manche, Metall, 140 cm	CHF	4.40	3.60
6	● 64-54237 Eimer/seau, 14 l	CHF	19.–	16.20

Mopwagen-Double – chariot de nettoyage double

verchromt, nur geeignet bei Wischmop ab 450 g (ideal 600–800 g) chromé, seulement pour balais à frange à partir de 450 g

		St./pcs	1	3
7	● 5250-6292 70 × 40 × 90 cm	CHF	197.–	168.–

Fahreimer – chariot chromé

verchromt mit 5-cm-Lenkrollen und 4 Stossfangscheiben, leicht zu transportieren, findet in der kleinsten Putzkammer Platz, Inhalt 30 Liter (ohne Mop), nur geeignet bei Wischmop ab 450 g (ideal 600–800 g)

		St./pcs	1	3
8	● 343-17	CHF	132.–	113.–



WISCHMOP, BODENWISCHER – LAVE-SOLS, BALAI

Feuchtwischmop – balai à frange

Mop 60 cm Baumwoll-/Polyestermischung, waschbar à 40 °C,
Metall-/Kunststoffklapphalter 60 cm, Alustiel 140 cm
mop 60 cm en coton/polyester, lavable à 40° C, support en
métal/plastique 60 cm, manche en alu 140 cm

		St./pcs			
1	○ 566-731819	komplett/complet	NSV	CHF 18.–	31.–
2	○ 566-731800	Mop 60 cm	NSV	CHF 6.–	10.50
3	○ 566-20467	Alustiel/manche en alu 140 cm	NSV	CHF 6.–	15.40
4	○ 566-5361	Klapphalter mit Kunststoffgelenk/-Platte support avec articulation en métal/plastique	NSV	CHF 6.–	11.40

Bodenwischer – balai

ohne Stiel, mit Gewinde
sans manche, à visser

		St./pcs			
5	● 64-20030	30 cm	Rosshaarmischung/mél poils cheval	1	10
			CHF 9.80		8.40

Bodenwischer mit Flügelmutter-Stilhalterungen – balai pour fixation vis à ailettes

ohne Stiel
sans manche

		St./pcs			
6	○ 64-22066	60 cm	Rosshaarmischung/mél poils cheval		
			NSV CHF 15.–		41.70

Stiele – manches

mit Gewinde, Metall schwarz
à visser, métal noir

		St./pcs			
7	● 64-60000	140 cm	CHF 4.40		3.90

Reisbesen – balai en paille de riz

echt Reisstroh, 4-Band, mit Holzstiel
4-bandes, avec manche en bois, 130 cm

		Preis Stück/Prix pièce			
		St./pcs	1		10
8	● 1420-14	CHF	8.50		7.30

Kehrgarnitur – ensemble pelle/balai «light»

Besatz + Körper Kunststoff, mit Gummilippe
brosse et corps en plastique, avec bordure
caoutchouc

		St./pcs			
9	○ 64-30074	30 × 23 × 6 cm	NSV	CHF 4.–	3.40

Kunststoff, Rosshaarmischung, mit Staublippe

en plastique, mélange poils de cheval, avec bordure caoutchouc

		St./pcs			
10	● 64-30000	35 × 23 × 8 cm	CHF	9.–	8.–



ETAGEN-SERVICE – SERVICE D'ÉTAGES

Netzverschlüsse – fermeture

Gummiverschluss für Wäschenetze bei max. 100 cm Öffnung, 3-loch, gerippt caoutchouc, 3 trous, pour filet à linge jusqu'à 100 cm ouverture

		St./pcs	1	30
1	● 5152-1 18cm	CHF	3.90	3.10

Wäschenetze – filet à linge

für Gästewäsche, Polyester, weiss, koch- und tumblerbeständig pour le linge des hôtes, polyester blanc

		St./pcs	1	30
2	● 5152-70 L 50 × B 70 cm	CHF	12.20	9.70

Reinigungswagen – chariot de nettoyage

Kunststoff grau, mit einklappbarem Sackhalter, Polyestersack 38 × 27 × 73 cm, 3 Abstellflächen und Plattform für Besen, Wischer, Eimer etc., 2 Bockrollen Ø 20 cm, 2 Lenkrollen Ø 7.5 cm, einfache Montage

en plastique gris, avec porte-sac amovible et sac en polyestère 38 × 27 × 73 cm, 3 surfaces à poser et une plate-forme pour balai, seau etc., 2 roues fixes Ø 20 cm, 2 roues flexibles Ø 7.5 cm, montage simple

		St./pcs	1	3
3	● 530-4424 114 × 51 × 98 cm	CHF	277.–	236.–

Wäschesammler – chariot à linge

fahrbar, klappbar, Rohrgestell hochglanzverzinkt, 4 Lenkrollen 7.5 cm Ø, mit Polypropylensack ca. 190l, Ösen zum Aufhängen, inkl. 1 Wäschesack pliant, support en tuyau zingué, muni de 4 roues pivotantes, avec sac en polypropylène 190l, anneaux pour suspendre, incl. 1 sac

		St./pcs	1	5
4	● 343-5 L 58 × B 57 × H 104 cm	CHF	219.–	189.–

Ersatzsack – sac

zu Wäschesammler, Polypropylen pour chariot à linge, en polypropylène

		St./pcs	1	5
5	● 343-8803 190 l	CHF	45.–	39.–



Wäschesammler – chariot à linge

CNS 18/8 + 18/10, Rohr Ø 2.4 cm, 4 Lenkrollen Ø 10 cm, 2 mit Radsperre, Wäschesack Polyester, waschbar 40 °C, wird montiert geliefert

acier nickel-chromé 18/8 + 18/10, tuyau Ø 2.4 cm, 4 roues Ø 10 cm (dont 2 avec freins), sac à linge en polyester lavable à 40° C, livré monté

		St./pcs	1	3
6	● 530-44210 95 × 58 × 84 cm, 10.5 kg	CHF	330.–	286.–

Wäschesack – sac à linge

Polyester braun, waschbar 40 °C

en polyester braun, lavable 40° C für/pour 530-44210

		St./pcs	1	3
7	● 530-44211 ca. 90 × 50 × 70 cm	CHF	64.80	55.10

Wäschesammler – chariot à linge

Stahlgestell geschweisst, pulverbeschichtet grau mit 2 Wäschesäcken Polyester 27 × 60 × 68 cm (waschbar 40 °C), je 2 Lenk- und 2 Bockräder, wird montiert geliefert cadre en métal soudé gris avec 2 sacs à linge en polyestère 27 × 60 × 68 cm (lavable à 40° C), 2 roues flexibles, 2 roues fix, livré monté

		St./pcs	1	3
8	● 530-4423 67 × 71 × 94 cm, 22 kg	CHF	498.–	425.–



Wäschewagen – chariot à linge

Metallrahmen pulverbeschichtet, zusammenklappbar, 4 Lenkrollen (2 mit Fest-stellern), mit Plastik-Wäschesack/cadre en métal gris, pliable, 4 roues flexibles (dont 2 avec freins), avec sac à linge en plastique

			St./pcs	1	3
1	● 530-1500	66 × 49.5 × 86cm, 150 l	CHF	275.–	235.–
2	● 530-1530	89.5 × 66 × 86cm, 300 l	CHF	348.–	295.–
3	● 530-1531	89.5 × 66 × 86cm, 2 × 150 l	CHF	362.–	308.–

Wäschesäcke/sacs à linge

4	● 530-1532	150 l, zu/pour Art. 530-1500/-1531	CHF	87.–	74.–
5	● 530-1533	300 l, zu/pour Art. 530-1530	CHF	120.–	99.–

Etagenwagen – chariot d'étage

Kunststoff braun, 4 Lenkrollen 7 cm, 2 davon mit Radsperre, einfache Montage en platique brun, 4 roues amovibles Ø 7cm, dont 2 avec freins, montage simple 98 × 50 × 105cm

			St./pcs	1	3
6	● 5177-57	2 Seiten offen/2 côtés ouverts, 18 kg	CHF	575.–	489.–
7	● 5177-58	1 Seite offen/ 1 côté ouvert, 19 kg	CHF	647.–	550.–
8	● 5177-59	schliessbar/fermable, 20 kg	CHF	755.–	640.–



Etagenwagen – chariot d'étage

Stahlrahmen, Borde und Wände dunkel lackiert, 4 Räder Ø 15 cm, 2 davon mit Radsperre, 4 Borde (2 höhenverstellbar), Wäschesack Polyester 48 × 34 × 80 cm, rundum Gummischutzleiste, wird montiert geliefert cadre, plateaux et parois en métal foncé, 4 roues Ø 15 cm (dont 2 avec freins), 4 plateaux (dont 2 ajustables à la hauteur), sac à linge en polyester 48 × 34 × 80 cm, ceinture pare-choc en caoutchouc, livré monté

			St./pcs	1	3
9	● 530-4421	94 × 59 × 116cm, 40 kg	CHF	835.–	710.–

Stahlrahmen lackiert, 4 Lenkrollen Ø 15 cm, 2 davon mit Radsperre, Borde/Wände aus furniertem Holz, 4 Borde (2 höhenverstellbar), 2 Wäschesäcke Polyester 40 × 30 × 70 cm in Klappbarer Vorrichtung, Aufsatzrahmen Holz kunststoffbeschichtet, 4 Wandabweiser, wird montiert geliefert

cadre, en métal, 4 roues Ø 15 cm (dont 2 avec freins), plateaux et parois en bois plaqué, 4 plateaux (dont 2 ajustables à la hauteur), 2 sacs à linge en polyester 40 × 30 × 70 cm en suspension amovible, grille en bois plastifié, 4 pare-chocs annulaires mobiles et ceinture pare-choc en caoutchouc, livré monté

			St./pcs	1	3
		offen/geschlossen			
		ouvert fermé			
12	● 530-4420	146 × 50 × 120cm/102 × 50 × 128cm, 50kg	CHF	965.–	820.–

Wäschesack – sac à linge

			St./pcs	1	3
		Polyester/en polyester			
10	● 530-44212	braun/marron, für/pour 530-4421 ca. 48 × 34 × 80 cm	CHF	46.60	39.70
11	● 530-44201	braun/marron, für/pour 530-4420 ca. 40 × 30 × 70 cm	CHF	52.70	44.80



HÄNDETROCKNER – SÈCHE-MAINS

Händetrockner – sèche mains

automatischer Händetrockner für Wandmontage, extrem leiser (dB) und langlebiger Motor mit exzellentem Warmluftfluss für eine schnelle Trocknung, mit Infrarotsensor, Schalter on/off, einstellbar für Warm- oder Kaltluft, Sicherheits-Abschaltung nach 30 Sekunden, Kunststoff weiss inkl. Tropfschale, Installation in Badezimmerzone 3, Garantie 2 Jahre/sèche-mains blanc automatique mural, moteur silencieux et excellent flux d'air chaud pour un séchage rapide, avec capteur infrarouge, interrupteur marche/arrêt, sélection par air chaud/froid, arrêt de sécurité après 30 secondes d'utilisation, en plastique bac de récupération d'eau incl., installation en zone 3 de la salle de bain, garantie 2 ans

230 V/1.9 kW, 50-60 Hz		B × T × H/ l × p × h		1	2	
1	● 125-3	29.5 x 22 x 68.5 cm, 9 kg, 75 dB	CHF	599.–	540.–	incl. VRG/TAR

Dyson

In 10 Sekunden trockene Hände, bis zu 80% geringerer Energieverbrauch.

Direktanschluss durch Elektriker (70 cm 3-adriges Kabel muss bauseits zur Verfügung gestellt werden oder aus der Wand kommen)

des mains seches en 10 secondes, jusqu'à 80% d'énergie en moins branchement direct par l'électricien

(un câble de 70 cm à 3 fils doit être fourni par l'électricien ou venir du mur)

230 V/1.6 kW	Gehäuse	Farbe	Masse			1	2	10		
	boîtier	coul.	dim. cm	dB						
2	● 654-12	Plastic*	silber/argent	39.4 × 23.4 × 10, 2.8kg	82	CHF	990.–	930.–	872.–	incl. VRG/TAR
3	● 654-122	Plastic*	weiss/blanc	39.4 × 23.4 × 10, 2.8kg	82	CHF	990.–	930.–	872.–	incl. VRG/TAR
4	● 654-14	Plastic**	silber/argent	66.1 × 30.3 × 24.7 cm, 8.2kg	82	CHF	1490.–	1415.–	1340.–	incl. VRG/TAR
5	● 654-144	Plastic**	weiss/blanc	66.1 × 30.3 × 24.7 cm, 8.2kg	85	CHF	1490.–	1415.–	1340.–	incl. VRG/TAR

*Garantie: eingeschränkte 5-Jahres Garantie/5 ans restreint ** Garantie: 5 Jahre auf Teile, 1 Jahr auf Arbeit/5 ans sur les parts, 1 an sur travail

Extrem kostengünstig, denn die Anschaffung, Lagerung, Handling und Entsorgung von Papierhandtüchern entfällt!
Extrêmement intéressant en rapport prix, parce que l'achat, le stockage, le changement et l'élimination des serviettes à mains est supprimé!

HEPA Filter für Dyson Airblade – HEPA filtre pour Dyson Airblade

zu / pour 654-14 / 654-144

		St./pce	
6	● 654-5	18.3 × 11.5 × 6.2 cm, 0.320 kg	CHF 60.–



Dyson neu:
– kleiner
– günstiger
– 100% effizient

Dyson nouveau:
– plus petit
– meilleur marché
– 100% efficacité

SCHUHREINIGUNG – NETTOYAGE DE CHAUSSURES

Schuhputzmaschine – appareil à cirer les chaussures «Easy Comfort»

mit Stahlblechgehäuse grau, 3 Reinigungsrollen, Politurspender 0.2 l, Fusssschalter, ohne Abschalt-Automatik/boîtier en tôle gris, 3 brosses, distributeur de cirage 0.2 l, sans arrêt automatique

230 V/100 W	B × T × H/l × p × h	St./pcs	1	3
1 ● 5232-130	49 × 32 × 31 cm, 10 kg	CHF	447.–	399.–

«Élégance Couleur»

Gehäuse silber, 3 Reinigungsrollen, Politurspender 0.75 l, Fusssschalter, Zeitautomatik 1 Minute, Garantie 3 Jahre/boîtier argent, 3 brosses, distributeur de cirage 0.75 l, avec minuterie, garantie 3 ans

230 V/130 W	B × T × H/l × p × h	St./pcs	1	3
2 ● 5232-132	50 × 30 × 36 cm, 16 kg	CHF	1467.–	1320.–

Auch in schwarz, bordeaux, graphit lieferbar. Lieferung jeder RAL-Farbe gegen Aufpreis möglich./Aussi livrable en noir, bordeaux et graphite. Livraison des couleurs RAL possible avec supplément.

«Cosmo 3 Plus»

3 Bürsten Ø 13 × 7 cm, Politurspender 0.75 l, ohne Schuhpolitur, Haltestange aus hochglanzpoliertem Edelstahl mit integriertem Kontakt-Griff, Gehäuse anthrazit, Garantie 3 Jahre

230 V		St./pcs	1	3
3 ● 5232-26130	60 × 42 × 95 cm, 16 kg	CHF	1466.–	1320.–

«Élégance Couleur plus»

Gehäuse Stahl schwarz, 3 Reinigungsrollen, Politurspender 0.75 l, Fusssschalter, Zeitautomatik 1 Minute, Garantie 3 Jahre
boîtier en tôle noire, 3 brosses, distributeur de cirage 0.75 l, avec minuterie, garantie 3 ans

230 V/130 W	B × T × H/l × p × h	St./pcs	1	3
4 ● 5232-131	50 × 30 × 86 cm, 28 kg	CHF	1786.–	1608.–

Schuh-Politur – cirage

farblos/incolore		St./pcs	1	5
5 ● 5232-1	1 l	CHF	57.–	49.–



ABFALL – ORDURES

Abfallgreiffzange – pince à déchets

1	● 64-38051	Stiellänge/manche 100 cm	CHF	29.50
---	------------	--------------------------	-----	-------

Abfallbehälter – poubelle

Kunststoff
plastique

2	● 156-75	Ø 50 × 60 cm, 73 l	CHF	49.–	42.–
			St./pcs	1	3

Roll-Eimer – poubelle à roulettes

Kunststoff schwarz
plastique noir

3	● 530-120	47 × 55 × 95 cm, 7 kg, 120 l	CHF	118.–	98.–
			St./pcs	1	3

Lieferung weiterer Farben (rot grün blau) auf Anfrage möglich.
Livraison d'autres couleurs (rouge vert bleu) possible sur demande.

Abfallsackhalter – support à sac «Vario»

Kunststoff schwarz/grau, für 110 l-Säcke
en plastique noir/gris, pour sac à 110 l

4	● 64-95261	Ø 57 × H 87 cm, 3.3 kg	CHF	49.90	44.30
			St./pcs	1	3

Rolluntersatz – chariots à roulettes

für Abfallsackhalter 64-95261, Kunststoff schwarz, mit 5 Lenkrollen
pour support à sac 64-95261, en plastique noir, avec 5 roues flexibles

5	● 64-95262	Ø 57 × H 10 cm, 1.2 kg	CHF	25.50	21.70
			St./pcs	1	3

Abfalleimer – poubelle

mit Schwingdeckel, Kunststoff schwarz/grau
avec couvercle basculant, en plastique noir/gris

6	● 64-95265	33 l, 32.5 × 29.5 × 59 cm, 1.1 kg	CHF	19.80	17.10
7	● 64-95266	65 l, 39.5 × 35.5 × 78 cm, 2.1 kg	CHF	32.90	27.90



Kehrachtsäcke – sacs à ordures

Plastik, mit Verschlussbündel
en plastique, avec ficelle pour fermeture
Rl.

	pro	ct.	sac.	Ct.	1	5
8	● 845-24	35 l	20	400	CHF	34.50 30.30
8	● 845-25	60 l	20	200	CHF	32.90 28.90
8	● 845-26	110 l	20	200	CHF	43.20 37.90

Plastik, OKS-Qualität
plastique, qualité épèsse

	Ct. = 20 Rollen/roul.	Carton	1	10	
9	● 845-35	Rolle/roul. = 20 Säcke/sacs, 35 l	CHF	63.–	54.–

Ct. = 22 Rollen/roul.

9	● 845-60	Rolle/roul. = 10 Säcke/sacs, 60 l	CHF	63.–	54.–
---	----------	-----------------------------------	-----	------	------

Ct. = 15 Rollen/roul.

9	● 845-110	Rolle/roul. = 10 Säcke/sacs, 110 l	CHF	58.–	49.–
---	-----------	------------------------------------	-----	------	------

für/pour Container, 126 + 2 × 30 × 153 cm

9	● 614-8	Ct. = 50 St./pcs, 800 l	CHF	44.–	38.80
---	---------	-------------------------	-----	------	-------

Polyethylen blau, hohe Reissfestigkeit, ohne Bündel
en polyéthylène bleu, très solide, sans lacet

	Carton = 200 St./pcs	Ct.	1	10	
10	● 837-3244	140–160 l, 90 × 110 cm, 60 my	CHF	70.–	63.–

Carton = 100 St./pcs

11	● 837-3245	240 l, 10 × 125 cm, 60 my	CHF	59.–	53.–
----	------------	---------------------------	-----	------	------

Mehrzweckbeutel – sacs à ordures

mit Verschlussband, Plastik
avec fermeture

	Ct. = 1500 St./pcs, Rl. = 50 Sa.	Ct.	1	10	
12	● 5266-2218	ohne Bündel/sans file, 7–10 l, grau/gris	CHF	36.90	32.50

12	● 845-18	22 l, Ct. = 800 St./pcs, Rl. = 40 Sa.	CHF	20.20	17.70
----	----------	---------------------------------------	-----	-------	-------

12	● 845-28	33 l, Ct. = 600 St./pcs, Rl. = 30 Sa.	CHF	18.–	15.90
----	----------	---------------------------------------	-----	------	-------

12	● 845-55	55–65 l, Ct. = 400 St./pcs	CHF	18.30	15.90
----	----------	----------------------------	-----	-------	-------

12	● 614-80	80 l, Ct. = 400 St./pcs, Rl. = 20 Sa.	CHF	46.–	40.60
----	----------	---------------------------------------	-----	------	-------

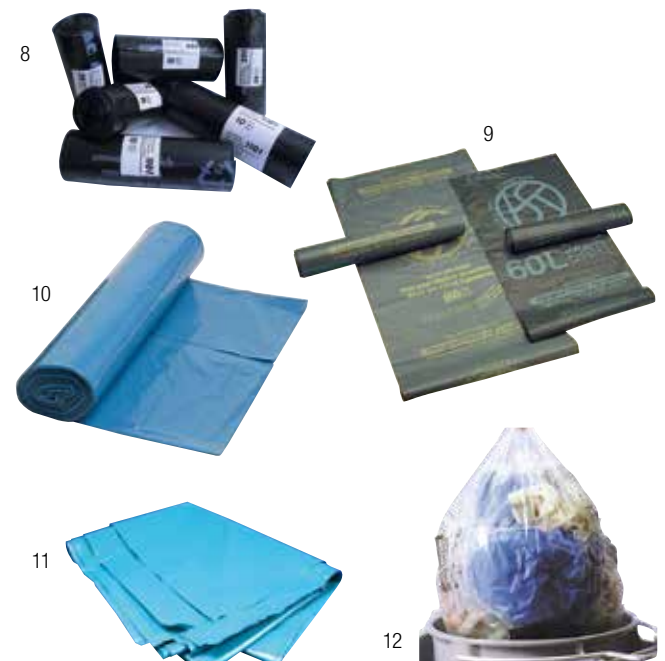

Deutsch A

Abdeckhauben	145	– Wasser	93	Plattenpapier	29
Abfalleimer	243, 263, 279	– Wein	96-102	Portemonnaies	237
Abfallzubehör	279	– Whisky	94	Portionierer	230
Abräumwagen	225-226	Glasschalen	115	Porzellan	116-135
Angebotstafeln	20-22	Glasteller	114	Putzartikel	269-270
Ankunftsscheine	239	Grill	215		
Anschlagkasten	24-25	H		R	
Ascher	34-35	Haartrockner	257	Raclette	48
Auflegeartikel	252-254, 258	Händetrockner	281	Rahm (-Bläser, -Automat)	227
Aufschnittmaschinen	217	Handschuhe	261	Rechaud	48
		Holzspiesse	214	Rechnungsmappen	234
B		Hot Dog Apparate	198	Rolltophauben	160-161
Bar-Zubehör	180	Hot-Stone-Sets	46	Rührbesen	210
Behälter	192-194	Hygienebeutel	268		
Berufswäsche	258	Hygieneschutz	153	S	
Besen/Bürsten	268, 270, 273-275			Saftdispenser	167-169, 181
Besteckbox	178	I		Saftpressen/-zentrifugen	167-169
Bestecke	136-140	Isolierkannen	44-45, 170	Saladette	177, 206
Bestellblöcke	238			Salatzubehör	135
Blumenvasen	37	K		Salzstreuer	38-39
Brenner	175	Kaffeemaschinen	172	Sauciere	40
Brotkörbe	150-152	Karaffen, Kannen	87-90	Schilder	233, 235
Buffetartikel/Spender	152-167	Kartenhalter	16-18	Schlüsselanhänger	233
Buffet-Buttler	166-167	Käseplatten	161	Schlüsselschrank	234
Buffet-Leiter	165	Kehrichtsäcke	283	Schneidemaschinen	208
		Kellen	210	Schuhreinigung	278
C		Kellnerutensilien	85-86	Schürzen	261
Chafing Dish/-zubehör	174-175	Kerzen	37	Seife/Spender	262
Cosmeticbox	265	Kerzenständer	36	Servicezubehör	85
		Kinderbett	256	Servicestationen	176
D		Kindersitze	33	Servierbesteck	179
Dosiergiesser	184-185	Kleiderbügel	247	Serviertabletts	149
Duvets	257	Kleiderspind	241	Servierwagen	225-226, 250
Dyson	281	Kochtöpfe	189-190	Servietten	26-28
		Kofferbock	244	Serviettenclips	258
E		Körbe	150-152	Serviettenspender	28
Eierbecher	42	Korkenzieher	85	Serviettentaschen	258
Einlageblätter	14	Kotelett-Manchetten	214	Siebe	213
Einwegartikel	141-143	Kreidemarken	23	Snack-Holder	41
Eiswürfelmaschinen/-zubehör	182-183	Krüge, Kannen	43, 87-90	Speisekarten	4-13, 15
Elektrogeräte	198-202	Küchenmaschinen	207	Spiegel	253
Etagenwagen	276-277	Küchenmesser	218-219	Spiesse	214
Etagere	154, 164-165	Küchenutensilien	212-213	Spitzenpapier	29
Etikettiergerät	222	Kühlschränke	203-205	Spuckschutz	165
		Kühlvitriolen	203-204	Spülkörbe	146-148
F				Stabmixer	209
Fensterreiniger	274	M		Stehascher	35
Flaschenkühler	83-84	Marker	23	Sticks	186-188
Folien (Alu-, Frischhalte-)	144	Maschinen	206-208	Suppenstation	174
Fondue	48	Melaminartikel	157-158	Suppentopf	174
Formen (Back- und Ausstech-)	231-232	Menagen	39	Symbolschilder	235
Friteusen	197	Menükarten	4-15	T	
Frottierwäsche	255	Menükasten	22-25	Tablett	248
		Messer	217-219	Tablettwagen	226
G		Messerschleifer	220	Take Away	141-143
Garderoben	246	Mini Bar	249	Teeservice	40, 43
Gästebuch	239	Mixer	181, 209	Tellerclouche, -glocken	153, 196
Gastro-Buffer	177	Müslispender	166-167	Tellerständer	145
Gastronom-Behälter	192-194			Tellerwagen	145
Geld (Kassette, Zähler)	236	O		Tellerwärmer	173
Gepäckwagen	245	Ofen	202	Thermometer	221
Getränkspender	171			Thermoskrüge	44-45, 170
Gläser	91-112	P		Tischabfallbehälter	40
– Amusebouché	108-111	Papierhandtücher	264	Tischdecken	32, 259
– Bier	96	Pâtisserie	228-230	Tische, Bank, Stuhl	242
– Cocktail	95	Personenleitsystem	240	Tischgrill	47
– Coupes	105-107	Pfannen	190-191	Tischlaterne	36
– Digestif	103	Peffermühlen/-streuer	38-39	Tischmolton	259
– Kaffee, Tee	104	Picks (Sticks)	186-188	Tischservice (Raclette, Fondue)	48
– Longdrink	94	Pizza	210-211	Tischset	30-32
– Shots	103	Plakatsteller	22	Toaster	201
– Stapler	87	Platten (Buffer)	155-157	Toilettenartikel	68

Toilettenpapier	270	Brochettes	214	Gril	215
Tortenplatte	154, 230	Brûleur	175		
Tranchierbrett	216	Buffet	152-167	L	
Transportbehälter	173, 224	Buffet à salade	177	Lampe chauffante	196
Transportwagen	241	Buffet buttier	166-167	Laterne de table	36
Tresor	248	Bulletins d'arrivé	239	Lave vitrines	274
Trinkhalme	183			Lave-sols	274-275
Trichter	195	C		Linge de table	32, 259
Tücher, Torchons	274-276	Caisse	236	Linge éponge	255
		Calots	260	Lit d'enfant	256
U		Caraffes	87-90	Livre d'hôtes	239
Unterlagsservietten	28	Carnet de commande	238	Louches	210
		Cartes à vin	4-15		
V		Cartes de menu	4-15	M	
Vakuum, -zubehör	206	Cendrier anti-vent	34	Machine à café	172
Vasen	37	Cendriers	34-35	Machine à coupe	208
Vinojet/Vinopod	66-71	Chafingdish	174-175	Machine à glaçons	182-183
Vitrinen	160-161	Chaises d'enfants	33	Machines	206-208
Vorratsdosen	112	Chalumeaux	183	Machines de cuisine	207
		Chantilly	227	Marmites	189-190
W		Chariot	241	Marqueurs, -craie	23
Waagen	223	Chariot à servir	225-226, 250	Minibar	249
Wandwickeltisch	266	Chariot porte-assiettes	145	Miroir	253
Wärmestrahler	196	Chariots à bagages	245	Mixer	181, 209
Warmhalteplatte/-geräte	46, 48, 173, 175, 196	Chauffe-assiettes	173	Mixeur-plongeur	209
Wasserkocher	250	Chauffre-plats	46, 48, 173, 175, 196	Molletons de table	259
Weinkarten	4-15	Chevalet	20-21	Moules	231-232
Weinregale	49-65	Cintres	247		
Weinschränke	72-82	Clip à serviettes	258	N	
Weinzubehör	71, 77	Cloches d'assiettes	153, 196	Napperons	29
Werbesteller	19-22	Coffre-fort	248	Napperons pour plats	29
Windascher	34	Conservation	195	Nettoyage de chaussures	278
Windlichter	36	Coquetier	42		
Wischmop	274-275	Corbeilles	150-152	P	
		Cosmeticbox	265	Paniers à vaisselle	146-148
Z		Couteau de cuisine	218-219	Panneaux	19-22
Zahnstocher	188	Couteaux	217-219	Papier hygieniques	270
Zeitungshalter	235	Couvercle plastique	145	Papillotes	214
Zimmerausstattung	247-248	Couvercle protection	165	Passoire	213
Zubehör	42, 154	Couvercles rolltop	160-161	Pâtisserie	228-230
		Couvert	136-140	Photophores	36
Français A		Couvert à buffet	179	Picks (Sticks)	186-188
Accessoires à pizza	210-211	Cure-dents	188	Pinces pour journaux	235
Accessoires				Planches	216
– bar	180	D		Plaquettes de symbols	235
– cuisine	210-211	Dessous de-tasse	28	Plat à gateaux	154, 230
– poubelle	279	Distributeur de boissons	171	Plateau	149, 155-157, 248
– service	85-86	Distributeur de céréales	166-167	Plateau à fromages	161
– vin	71-77	Distributeur de jus	167-169	Pochettes pour serviettes	258
– service	42, 154	Distributeur de serviettes	28	Poêles	190-191
Aiguiser de couteaux	220	Dosseurs	184-185	Poire	38-39
Appareil à Hot-Dog	198	Duvets	257	Porcelaines	116-135
Appareils électriques	198-202	Dyson	278	Porte-cartes	16-18
Armoires				Portemonnaies	237
– clés	234	E		Portes assiettes	145
– vin	72-82	Echelle de buffet	165	Portes verres	87
– vêtements	241	Étagere	154, 164-165	Portes-clés	233
Articles		Étagère à vin	49-65	Portionneuses	230
– usage unique	141-143	Étiquetteuse	222	Pots, laitières	43, 87-90
– service	39	Etui pour l'addition	234	Poubelles	243, 263, 279
– melamin	157-158			Poubelles	
– entretien	269-270	F		– table	40
– hygieniques	268	Feuilles en papier	14	– chambre	248, 252
Assiettes en verre	114	Fondue	48	Presse fruits	167-169, 181
		Fouets	210	Produits d'accueil	252-254, 258
B		Four	202		
Balais	268, 270, 273-275	Friteuse	197	R	
Balance	223			Raclette	48
Boite de transport	173, 224	G		Range-Couvert	178
Bol en verre	115	Gants	261	Rechaud	48
Bougeoirs	36	Garde-robes	246	Récipients	192-194
Bougies	37	Gastrobuffet	177	Récipients-GN	192-194
Bouilloire	250	Gril de table	47	Réfrigérateurs	203-205

S

Sachet vacuum	206
Sachets hygieniques	268
Sacs à ordures	279
Saladettes	177, 206
Saucière	40
Savon	262
Seau à vin/champagne	83-84
Sèche-cheveux	257
Sèche-Main	281
Service à table	48
Service à thé	40, 43
Service d'étages	276-277
Serviettes	26-28
Serviettes à main	267
Set de table	30-32
Set pierrade	46
Snack-Holder	41
Soliflores	37
Station à soupe	174
Station de Service	176
Sticks	186-188
Support à valises	244
System de guidage	240

T

Table à langer murale	269
Tables	242
Tabliers	261
Take Away	141-143
Tenir frais	206
Thermomètre	221
Thermos	44-45, 170
Tire-bouchon	85
Toaster	201
Torchons	274-276
Trancheuse	217

V

Vases	37
Verres	91-112
– shots	103
– amouse-bouche	108-111
– bière	96
– cocktail	95
– glace	105-107
– grappa	103
– eau	93
– longdrink	94
– thé, café	104
– vin	96-102
– whisky	94
Vinojet	66-71
Vitrine froide	203-204
Vitrines d'affichage de menu	24-25



FAX — BESTELLFORMULAR
041 259 60 41

KD-Nummer.....
 Tel.
 Firma

E-Mail.....
 Straße.....

Liefertermin

PLZ/Ort

Wirte Sonntag.....

Artikel N°	Bezeichnung	Menge	Preis	Total

portofreie Lieferung ab 750.– netto Preise exkl. MwSt.
3/2018

Datum.....
 Unterschrift.....

ABEGGLEN - PFISTER AG
 Hotelbedarf, Import – Export, Luzernerstrasse 145-147, CH-6014 Luzern
 CHE-102.430-151 MwSt

Postfach 148, CH-6014 Luzern Zollnummer: 1911-1
 Bank: CH92 0024 8248 7015 0350 0 Post: 60-13072-0
 Telefon +41 41 259 60 40 Fax +41 41 259 60 41
 www.abegglen-pfister.ch verkauf@abegglen-pfister.ch

PAKET- UND FRACHTPREISE FRAIS DE PORT POUR PAQUET-FRÊTE

Für Zustellungen in der Schweiz: portofrei ab CHF 750.– Warenwert, darunter:
pour livraisons en Suisse: franco à partir de CHF 750.– valeur de marchandise, en dessous:

Preis per Paket	0–10 kg	CHF 10.–
prix par paquet	10–31,5 kg	CHF 15.–

Kostenanteil Fracht
participation frête client: CHF 65.–/Pal.

Express- und andere Zuschläge werden weiterverrechnet. Bei Wunsch zur Beförderung mit einer bestimmten Gesellschaft werden ebenfalls die effektiven Kosten weiterverrechnet. Ganze Schweiz franko Domizil bzw. Talbahnstation, alle Preise exkl. MWST, Preisänderungen vorbehalten. Im Internet können andere Tarife zur Anwendung kommen, da diese auf der Basis der Post berechnet werden.

Les frais d'express et d'autres surcharges vont être facturés, ainsi que les coûts réels pour des envois par votre maison habituelle. Toute la Suisse franco domicile ou station dans la vallée du destinaire, tous les prix hors tax, changement de prix réservé. Dans l'internet peuvent être appliqué d'autres tarifs, parce qu'ils sont calculés sur la base de la Poste.

Besuchen Sie uns in Luzern!
Visitez-nous à Luzern!

Abegglen-Pfister AG	Öffnungszeiten/heures d'ouverture	7.30–12.00
Luzernerstrasse 147	Montag–Freitag/lundi–vendredi	13.00–17.00
6014 Luzern		
2. Stock		

P vor dem Eingang devant l'entrée

HIER FINDEN SIE UNS VOUS NOUS TROUVEZ ICI

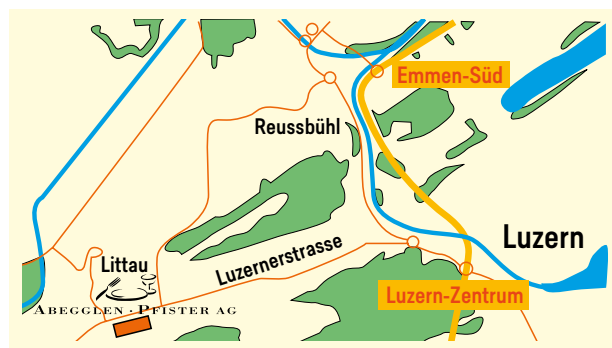

Allgemeine Geschäftsbedingungen

1. Geltungsbereich

Diese Geschäftsbedingungen gelten für alle Lieferungen von Abegglen-Pfister AG an Kunden. Eine Ausnahme von diesem Geltungsbereich besteht nur insoweit, als schriftliche Abreden zwischen Kunden und Abegglen-Pfister AG ausdrücklich etwas Abweichendes vorsehen (z.B. Verbandsbedingungen). Mündliche Abreden entfalten keine Rechtswirkungen. Diese Geschäftsbedingungen gehen allfälligen Einkaufsbedingungen des Kunden vor.

2. Angebot

Die vorliegende Preisliste annulliert alle vorangehenden. Die Katalogangaben sind freibleibend und können ohne vorherige Bekanntgabe geändert werden. Kleine Abweichungen zwischen Katalogabbildungen und Artikeln sind zulässig und begründen keinerlei Ersatzansprüche. Telefonisch oder schriftlich abgegebene Offerten sind nur bei sofortiger Zusage und bei Abnahme der angefragten Menge gültig.

3. Porto, Verpackung und übrige Kosten

Bis zu einem Warenwert von Fr. 750.– ist das Porto vom Empfänger zu bezahlen. Übersteigt der Warenwert Fr. 750.–, erfolgen die Sendungen portofrei franko Poststelle oder Talstation des Empfängers. Exporte verstehen sich ab Werk. In jedem Fall werden Porto und Zuschlag für Express- und Eilgutsendungen dem Kunden verrechnet. Verpackungen sind grundsätzlich kostenfrei. Bei sperrigen und zerbrechlichen Gütern hat der Kunde aber einen Verpackungskosten- bzw. Versicherungszuschlag zu tragen. Leihweise zur Verfügung gestelltes Verpackungsmaterial (Leermaterial) ist auf Kosten und Gefahr des Kunden franko Luzern zu retournieren. Bei Exportgeschäften gehen sämtliche Zusatzkosten und andere Gebühren (Zoll, Ursprungszeugnisse, Beglaubigungen etc.) zu Lasten des Empfängers. Kostenpflichtige Kostenvorschläge werden 1:1 weiterverrechnet. Allfällige Entsorgungsgebühren für nicht reparierte Geräte werden weiterbelastet.

4. Sonderanfertigungen

Sonderanfertigungen (Hotel-Nameneindruck, Gravuren, Goldprägungen etc.) gelten jeweils als separater Auftrag und werden ebenfalls ab Fr. 750.– freifreht geliefert.

5. Preis und Zahlung

Sämtliche Preise verstehen sich in Schweizer Franken, exkl. Mehrwertsteuer. Preisänderungen bleiben vorbehalten. Bestellungen mit ungültigen Preisangaben werden ohne Rückfrage zu den gültigen Tagespreisen ausgeliefert. Die Rechnungen sind innert 20 Tagen ab Fakturadatum (Verfalltag) ohne Skontoabzug auf das im Einzahlungsschein festgelegte Konto zu bezahlen. Bei Verzug des Kunden ist ein Verzugszins von 6% geschuldet. Mahnspesen von Fr. 50.– pro Mahnung werden verrechnet. Unberechtigt vorgenommene Abzüge werden nachbelastet. Eine Verrechnung des Kunden ist ausgeschlossen. Bei Barzahlung und Abholung sowie bei Vorauszahlung wird ein Rabatt von 5% gewährt. Bei Neukunden gilt Lieferung gegen Vorauszahlung oder Nachnahme. Auslieferung erfolgt ausschliesslich gegen Vorauszahlung.

6. Lieferung

Sämtliche Lieferungen stehen unter dem Vorbehalt des Zwischenverkaufs- und der Liefermöglichkeit.

7. Mangelhafte Lieferung

Bei mangelhaften Lieferungen ist der Kunde verpflichtet, dies so schnell als möglich, spätestens jedoch innert 8 Tagen, schriftlich anzuzeigen. Sämtliche Sendungen reisen auf Gefahr des Empfängers. Beschädigte Sendungen sind vorerst dem letzten Frachtführer (Bahn, Post, Camionneur) zu melden. Ohne Schadenersatzprotokoll dieser Unternehmungen leistet Abegglen-Pfister AG weder Ersatz noch eine Gutschrift für defekte Waren. Die Rücksendung von neuwertiger Lagerware in Originalverpackung kann nur nach vorheriger Vereinbarung erfolgen. Solche Retour- oder Umtauschwaren werden unter Abzug von 15% des Fakturawertes, mindestens jedoch Fr. 30.–, für Umtriebsspesen zurückgenommen (Mustersendungen sind abzugsfrei). Die retournierten Artikel müssen in einwandfreiem Zustand sein. Spezialartikel (nicht im normalen Artikelsortiment enthaltene Waren), Spezialanfertigungen, reduzierte Einzelstücke, Restposten sowie bereits ausverkaufte Artikel werden nicht zurückgenommen.

8. Erfüllungsort, anwendbares Recht und Gerichtsstand

Erfüllungsort ist Luzern/Schweiz.

Alle Rechtsbedingungen zwischen Abegglen-Pfister AG und dem Kunden unterstehen dem Schweizerischen Obligationenrecht (OR); bei Auslieferung wird das UN-Kaufrecht (Wiener-Kaufrecht) ausgeschlossen. Gerichtsstand für sämtliche Streitigkeiten zwischen Abegglen-Pfister AG und dem Kunden ist Luzern/Schweiz.

Conditions de vente

1. Validité

Ces conditions de vente sont valables pour toutes livraisons d'Abegglen-Pfister SA aux clients. Une exception de cette règle, existe seulement quand des conventions écrites entre le client et Abegglen-Pfister SA prévoient expressivement autre chose (par ex. conditions des centrales d'achats). Des accords oraux n'ont aucun effet légal. Ces conditions de vente sont prioritaires à d'éventuelles conditions d'achat du client.

2. Offre

Ces prix-courant annulent tous les précédents. Toutes indications dans le catalogue peuvent être changées sans préavis. Les reproductions photographiques des articles de notre catalogue, de même que les renseignements qui les accompagnent sont donnés à titre indicatif et ne donne aucune suite à des demandes de dédommagement. Les offres soumises par écrit ou oral, sont sauf conventions écrites valables, seulement pour le moment et en prenant la quantité demandée.

3. Frais de port, emballage et autre frais

Jusqu'à un montant de fr. 750.– valeur marchandise, les frais de port sont à payer par le destinataire. Au-dessus d'une valeur marchandise de fr. 750.– les envois sont livrés franco, soit franco gare destination (vallée), franco bureau de poste du destinataire. Les exportations se comprennent sortit d'usine. Port et surtaxe sont facturés au client pour les envois express. Par principe l'emballage est gratuit. Mais le client supporte une surtaxe pour emballage et assurance de marchandise encombrante ou fragile. Le matériel d'emballage vide mis à disposition à titre de prêt doit être renvoyé franco gare Luzern au risque et aux frais du client. Pour l'exportation des marchandises le destinataire est chargé de toutes taxes (droit de douane, certificat d'origine, attestation etc.). Les devis payant vont être facturés au coût réel. Les frais de décharge pour des appareils non-reparés vont être chargés.

4. Les fabrications spéciales

Les fabrications spéciales (impressions du nom, gravures, noms tissés etc.) sont considérées comme ordres séparés et seront également livrées franco de port à partir de fr. 750.–.

5. Prix et paiement

Tous les prix s'entendent en francs suisses, hors taxe. Il est à compter avec les prix du jour. Commandes avec prix non valables vont être livrées aux prix actuels, sans demande de précision préalable. Les factures sont à payer dans les 20 jours net. à partir de la date de la facture (jour d'échéance), sur le compte indiqué sur le bulletin de versement. Passé ce délai un intérêt de retard de 6% est dû par le client. Frais de rappel, de Fr. 50.– par rappel, sont à la charge du débiteur. Aucune déduction n'est acceptée et sera automatiquement réclamée. Une compensation du client est exclue. 5% de rabais si la marchandise est cherchée et payée comptant ainsi que pour les paiements d'avance. Pour des nouveaux clients la livraison se fait contre-remboursement ou paiement d'avance. Toutes livraisons à l'étranger sont payables d'avance.

6. Livraisons

Toutes livraisons sont sous réserve de disponibilité du stock.

7. Livraisons défectueuses

Pour des livraisons défectueuses le client doit obligatoirement réclamer tout de suite par écrit, mais au plus tard dans les 8 jours qui suivent la réception de la marchandise. Toutes les livraisons sont exécutées au-risque du destinataire. Les dégâts de transport doivent être immédiatement annoncés au dernier service d'expédition (CFF, poste, camionneur). Sans déclaration de sinistre Abegglen-Pfister SA ne remplacera pas la marchandise défectueuse, ni fera une note de crédit. Renvois à l'état neuf avec emballage d'origine sont seulement acceptés pour les articles en stock. Pour tous retours ou échanges une déduction de 15% du total de la facture (mais au minimum Fr. 30.–) à titre de frais va être chargée (retour d'échantillons sans déduction). Les articles doivent être en parfait état. Les articles spéciaux (qui ne se trouvent normalement pas dans notre gamme de produit), fabrications spéciales, articles isolés ou soldés ne seront pas repris.

8. Lieu d'exécution/jurisdiction, droit applicable

Lieu d'exécution est Lucerne/Suisse. Toutes les relations de droit entre Abegglen-Pfister SA et le client sont soumis au code des obligations (CO), pour l'exportation les conventions des nations unies sur les contrats de vente internationale de marchandise (Wiener Kaufrecht) sont exclus. Le lieu de juridiction pour tous les différends entre Abegglen-Pfister SA et le client est Lucerne/Suisse.



Abegglen-Pfister AG
Gastronomiebedarf
Luzernerstrasse 145–147
6014 Luzern / Schweiz
T +41 41 259 60 40
F +41 41 259 60 41
verkauf@abegglen-pfister.ch
abegglen-pfister.ch